

# ELBE

MICROCADENA DIGITAL

HIFI 1024 IP

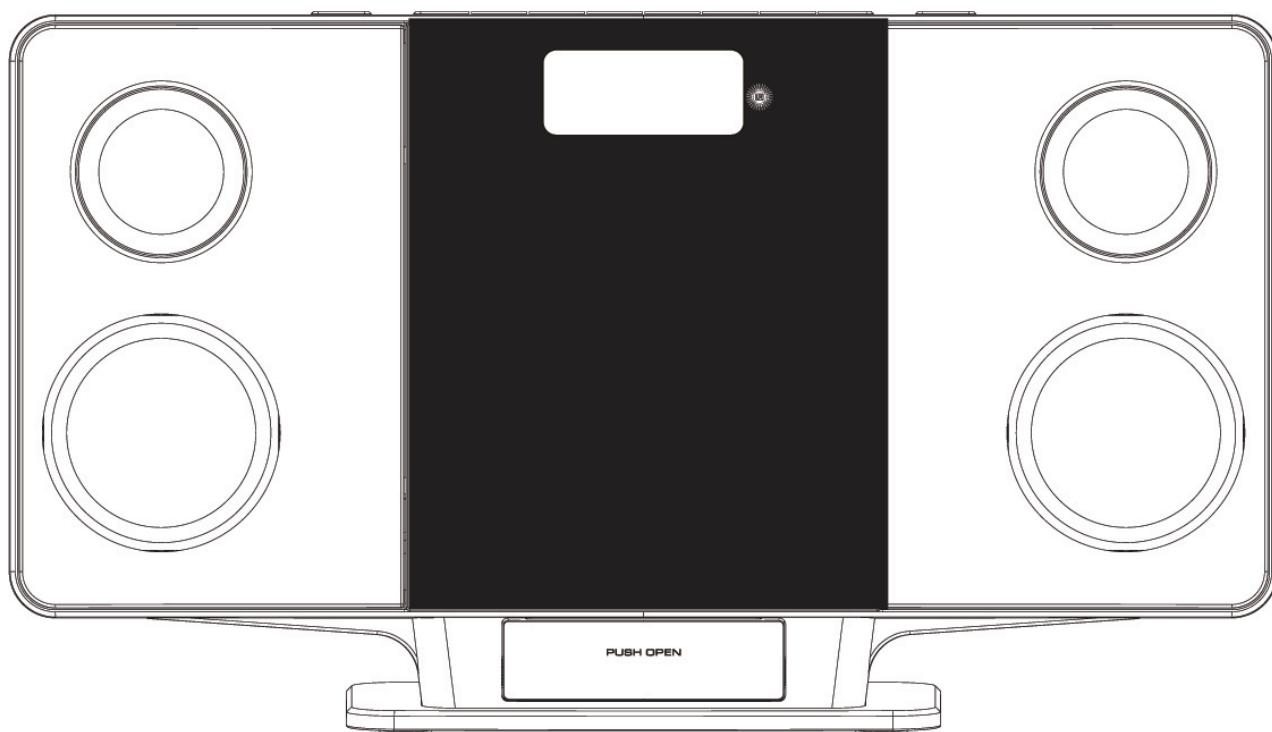

iPhone/iPod Docking  
Reproducer CD vertical

CE



# Contenidos

---

Importantes instrucciones de seguridad.....	2
Incluidos en el paquete .....	3
Características .....	4
Mando a distancia .....	5
Ajustar el reloj.....	6
Antes de utilizar .....	6
Reproducción de CD .....	7
Funcionamiento MP3/WMA.....	8
Funcionamiento iPod/iPhone .....	10
Escuchar la radio.....	11
Escuchar otras fuentes.....	11
Funcionamiento del temporizador .....	12
Mantenimiento .....	13
Especificaciones.....	13
Desechar las pilas .....	13

# Importantes instrucciones de seguridad

---

- Este producto está fabricado para funcionar con suministro 100 – 240V 50Hz ~ , compruebe que el voltaje marcado en la placa de la parte trasera del aparato coincide con el de su suministro local.
- El fabricante no aceptará ninguna responsabilidad por daños causados por la utilización de este producto con la corriente equivocada.
- Siga siempre estas precauciones básicas para la seguridad cuando utilice el aparato. Esto reducirá el riesgo de daños personales o al equipo.
- No desmonte el aparato, no lo repare o modifique usted mismo. Diríjase siempre a personal cualificado para ello.
- Mantenga el aparato alejado de luz solar directa y fuentes de calor como estufas y radiadores.
- No use el aparato en zonas muy secas para evitar electricidad estática.
- Nunca someta el aparato a impactos fuertes, golpes, etc.
- Nunca coloque el aparato en zonas magnéticas como transformadores de potencia.
- Coloque el cable de forma que no se pueda tropezar con él.
- Desenchufe el cable cuando no vaya a utilizar el aparato por un período de tiempo prolongado.
- Límpielo únicamente con un trapo seco. Asegúrese de que el aparato está apagado antes de limpiarlo. No utilice limpiadores líquidos.
- Haga backups de seguridad. No aceptaremos responsabilidades sobre pérdida de datos debida a mala utilización, reparación u otras causas.
- Si se daña el cable o el enchufe, deberán ser reemplazados por uno del mismo tipo.
- Ventilación: Deje libres unos 10cm de espacio alrededor de todo el aparato. No permita que nadie introduzca nada por los orificios de ventilación.

## PRECAUCIÓN

Puede haber peligro de explosión si se repone mal la batería. Repóngala únicamente con la misma o de tipo equivalente.



Radiación láser invisible cuando se abre la cubierta, EVITE LA EXPOSICIÓN AL RAYO.

## ADVERTENCIAS

El enchufe principal del aparato servirá para desconectarlo totalmente, téngalo siempre accesible.

No exponga este aparato a goteo o salpicaduras ni coloque encima del aparato objetos que contengan líquidos, como jarrones, vasos, etc.

No coloque cerca del aparato llamas directas, como velas encendidas, etc.

Este equipo es sólo para uso doméstico y no deberá ser utilizado con ningún otro propósito. Cualquier otro uso podrá invalidar la garantía y puede ser peligroso.

No deberán impedir la ventilación cubriendo los orificios de ventilación con telas, periódicos, cortinas o cualquier otro elemento.

## ADVERTENCIA SOBRE EL VOLUMEN DE LOS AURICULARES



Escuchar el aparato con el volumen alto durante un periodo prolongado puede causar daños en el oído.

ADVERTENCIA: Para proteger sus oídos, recomendamos que el nivel de sonido de los auriculares que utilice con este equipo no exceda 100 dB SPL.

# Incluido en la caja

---

## Desembalar el equipo

Extraer el equipo con mucho cuidado de la caja y quitarle todo el material de embalaje. Comprobar que los siguientes elementos estan incluidos:

- Unidad principal

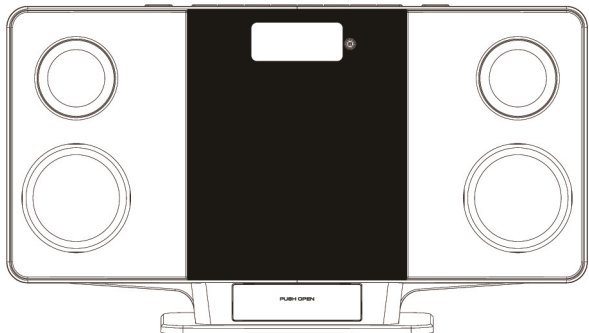

- Mando a distancia



- Adaptador AC



- Manual de instrucciones

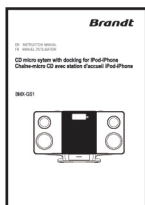

# Características

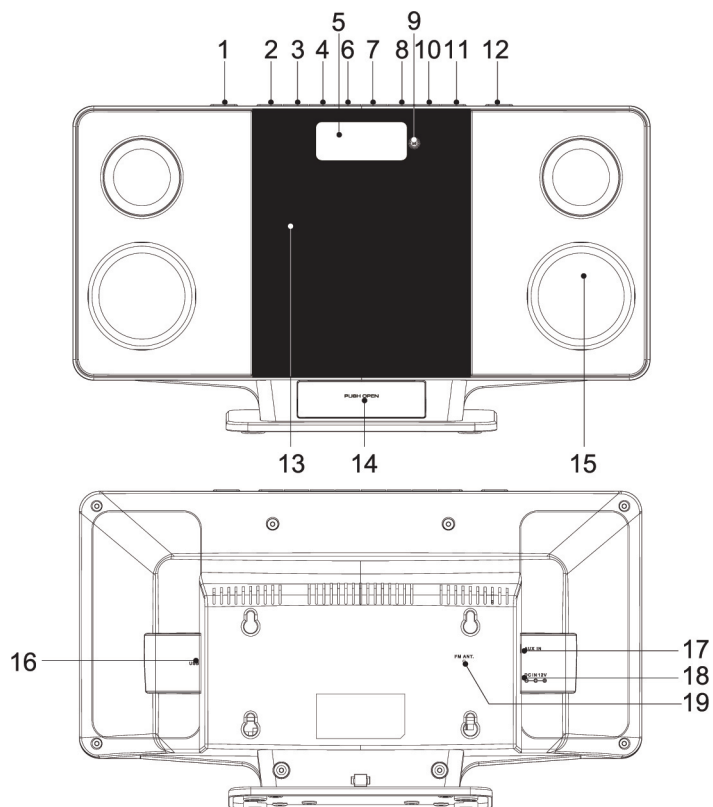

- |  |                                      |
|--|--------------------------------------|
| 1. Botón STANDBY (Espera).                         | 11. Volumen -                        |
| 2. Botón FUNCTION (Función).                       | 12. Botón ▲OPEN/CLOSE (Abrir/Cerrar) |
| 3. Botón ENTER/CLOCK/MEMORY (Enter/Reloj/Memoria). | 13. Puerta CD                        |
| 4. ■ / Botón MENU                                  | 14. Bandeja de apoyo iPod/iPhone     |
| 5. Pantalla LCD                                    | 15. Altavoz                          |
| 6. Botón saltar hacia atrás SKIP ◀◀                | 16. Entrada USB                      |
| 7. Botón saltar hacia adelante SKIP ▶▶             | 17. Entrada AUX IN                   |
| 8. Botón PLAY/PAUSE ▶ /                            | 18. Entrada 12V                      |
| 9. Sensor REMOTO                                   | 19. Antena FM                        |
| 10. Volumen +                                      |                                      |

# Mando a distancia

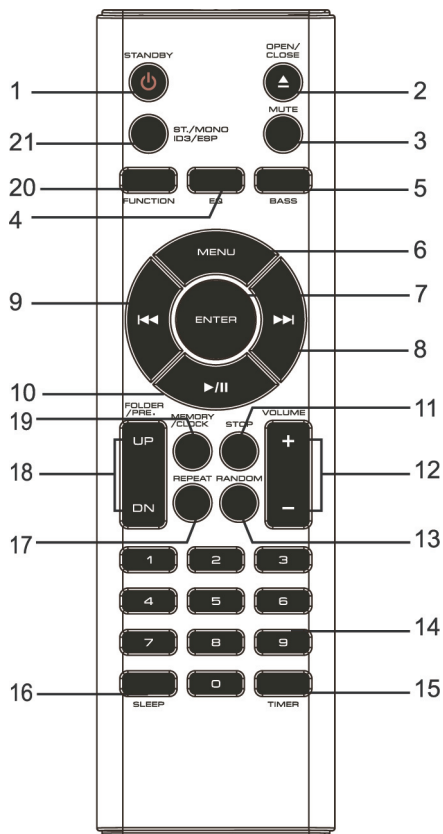

1. Botón STANDBY (Espera).
2. Botón OPEN/CLOSE (Abrir/Cerrar).
3. Botón MUTE
4. Botón EQ
5. Botón expandir BASS
6. Botón MENU (solo iPod)
7. Botón ENTER (solo iPod)
8. Botón Saltar hacia delante ►►
9. Botón Saltar hacia atrás ◀◀
10. Botón Play/Pausa ► ||
11. Botón STOP
12. Botones de volumen (+, -)
13. Botón RANDOM (Aleatorio)
14. Botones numéricos
15. Botón TIMER (Temporizador)
16. Botón SLEEP (Dormir)
17. Botón REPEAT (Repetir)
18. Botones Selección de Carpetas (FOLDER)/Sintonización pre-grabada (FOLDER/PRE. UP arriba, DN abajo)
19. Botón MEMORY/CLOCK (Memoria/Reloj)
20. Botón FUNCTION (Función)
21. Botón STEREO/MONO/ID3/ESP

## Botones Numéricos (1-9,0)

Ejemplo:

### Radio

Para seleccionar N° 3, pulsar 0, 3.

Para seleccionar N° 12, pulsar 1, 2.

### Audio CD/MP3/WMA

Para seleccionar N°3, pulsar 3.

Para seleccionar N° 10, pulsar 1,0.

Para seleccionar N° 125, pulsar 1, 2 y 5.

## INSTALAR

Coloque el aparato en una superficie plana y estable y enchufe el adaptador en la entrada 12V que hay en la parte trasera de la unidad principal (18).

Enchufar el adaptador en el enchufe de corriente de la pared.

### Insertar las Pilas

Nota: Siempre extraiga las pilas si el mando no se va a utilizar por un periodo de tiempo de un mes o más. Las pilas podrían gotear y causar daños.

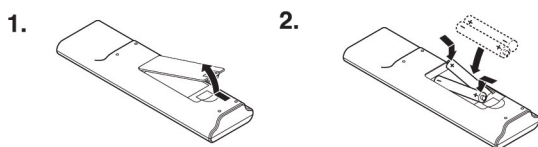

1. Abra la tapa del compartimento de baterías en la parte trasera del mando.
2. Inserte 2 pilas RO3 o AAA (No suministradas) colocándolas de acuerdo con la polaridad correcta (+, -) coincidiendo con las marcas que hay dentro del compartimento de baterías.

### Radio de acción del mando a distancia

Los botones en el mando a distancia tienen las mismas funciones que los que hay en el panel frontal del aparato.

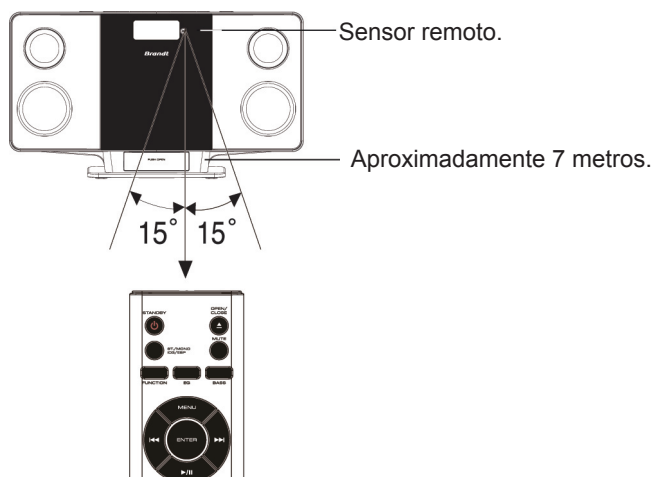

# Ajustar el reloj

Cuando se conecte el aparato por primera vez a la corriente, el reloj en la pantalla parpadeará.

Ejemplo: Para poner "6:30"

Primero pulse el botón STANDBY (Espera) para apagar el equipo. El reloj aparecerá atenuado.

1. Pulse el botón ENTER/CLOCK/MEMORY (o botón MEMORY/CLOCK en el mando a distancia) durante al menos 2 segundos. Aparecerá "12 HORAS" con los dígitos 12 parpadeando. Pulse los botones I<< o >>I para establecer modo 24 horas.

2. Pulse el botón ENTER/CLOCK/MEMORY (o botón MEMORY/CLOCK en el mando a distancia) para confirmar. La hora parpadeará en la pantalla:

3. Pulse los botones I<< o >>I para ajustar la hora.

4. Pulse el botón ENTER/CLOCK/MEMORY (o botón MEMORY/CLOCK en el mando a distancia) para confirmar. Los minutos parpadearán en la pantalla.

5. Pulse los botones I<< o >>I para ajustar los minutos.

6. Pulse el botón ENTER / CLOCK / MEMORY (o botón MEMORY / CLOCK en el mando a distancia) para confirmar. El reloj se atenúa.

- El reloj se puede sincronizar automáticamente al insertar el iPhone/iPod (Solo la primera vez que se use). Se puede ajustar también más tarde pulsando y manteniendo pulsado el botón MEMORY/CLOCK en el mando a distancia en modo iPod con un iPod/iPhone estacionado cuando se recibe una señal de hora.
- Si se cae la corriente o se desconecta el cable principal el reloj se atenúa en pantalla. Ajuste la hora otra vez.

# Antes de utilizar

## Encender y Apagar

Pulse el botón STANDBY para encender el aparato, la pantalla se ilumina y aparece HELLO brevemente.

Para apagar el aparato, pulse el botón STANDBY otra vez, aparecerá GOOD BYE brevemente y el reloj permanecerá atenuado.

- Cuando se conecta el cable principal a la corriente AC, el aparato responderá a los botones del mando a distancia.

## Seleccionar la Función

Pulse el botón FUNCTION para seleccionar la Función deseada. Cada vez que pulse el botón, la pantalla cambiará del siguiente modo:

iPod → AUX → TUNER → CD → USB ...

## Qué hacer si...

Si el funcionamiento no es normal aunque se hayan pulsado los botones correctos:

1. Desenchufe el aparato.
2. Enchúfelo otra vez.
3. Encienda el aparato y reanude su utilización.

## Ajustar el volumen

Pulse el botón VOLUME - o + en el aparato o en el mando. El nivel de volumen aparecerá en números (VOL MIN - VOL MAX) en la pantalla.

## Sistema de expansión de BASS

(Sólo en el mando a distancia)

Pulse el botón BASS para mejorar el sonido. Aparecerá "BASS" en pantalla.

## Seleccionar el modo EQ

(Sólo en el mando a distancia)

Pulsar el botón EQ para seleccionar modo EQ que combine con la música que esté escuchando.

FLAT: Música plana, etc.

CLASSIC: Música clásica, etc.

ROCK: Música rock, etc.

POP: Pop, etc.

JAZZ: Jazz, etc.

## Modo Mute (Sin sonido)

Sólo en el mando a distancia

Pulse el botón MUTE (sin sonido), aparecerá "MUTE" en la pantalla. Se apagará el sonido. Pulse el botón MUTE otra vez para volver a modo normal y desaparecerá "MUTE".

# Reproducción de CD

Utilice discos compactos que lleven el símbolo que aparece aquí debajo. Además de CDs convencionales de tamaño 12cm, este equipo puede ser utilizado para reproducir CDs de 8 cm.



1. Pulse el botón FUNCTION (Función) repetidamente para seleccionar la función CD. Aparecerá CD y parpadeará READ (Lectura).
2. Pulse el botón OPEN/CLOSE (Abrir/Cerrar) para abrir. Aparecerá OPEN.
3. Coloque el disco con la etiqueta hacia arriba. Ponga un solo disco cada vez.
4. Pulse el botón OPEN/CLOSE (Abrir/Cerrar) otra vez para cerrarlo. "READ" (lectura) parpadeará unos segundos y aparecerá el número total de tracks y tiempo total de reproducción del disco.

**Nota:** Si se introduce un disco que esté muy rallado o si se introduce un disco con la etiqueta hacia abajo, aparecerá NO DISC. Si esto ocurre, coloque el disco correctamente o cámbielo por uno que no esté dañado.

5. Pulse el botón PLAY/PAUSE >|| (o >|| en el mando a distancia). Empieza la reproducción desde el primer track. En pantalla aparecerá el número del track que suena y el tiempo transcurrido de reproducción.

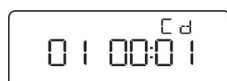

6. Pulse el botón ■ / MENU (o STOP en el mando a distancia) para detener la reproducción. Cuando haya sonado el último track, el aparato se detendrá automáticamente.

- Cuando se cargue un CD podrá seleccionar la función CD e iniciar la reproducción pulsando el botón PLAY/PAUSE ▶ ||.
- No abra el compartimento durante la reproducción de un CD. Pulse siempre el botón STOP ■ y espere a que el disco deje de rodar antes de abrir el compartimento.

## Notas sobre el manejo de discos compactos

- No exponga el disco a luz solar directa, niveles altos de humedad o altas temperaturas por un periodo prolongado de tiempo.
- Los discos deberán guardarse en sus cajas después de cada uso.
- No ponga etiquetas ni escriba nada en la superficie del disco.
- Sujete el disco por sus extremos. No toque la superficie de reproducción (el lado brillante).
- Las huellas dactilares y el polvo deberán limpiarse de la superficie de reproducción con un trapo suave. Frote con movimientos rectos desde el centro del disco hacia fuera.
- Nunca utilice productos químicos como sprays de limpieza para discos, sprays antiestáticos o fluidos, disolventes o benceno para limpiar los discos.

## Para iniciar la reproducción desde el track que desee.

Seleccione el track utilizando los botones I<< o >>I, después pulse el botón PLAY/PAUSA >||.

## Detener temporalmente la reproducción

Pulse el botón >||, el tiempo transcurrido parpadeará en pantalla. Para reanudar la reproducción pulse el botón otra vez.

## Saltar durante la reproducción

- Para saltar hacia delante, al track 6 mientras esté sonando el track 3, pulse el botón >>I repetidamente hasta que aparezca "06" en la pantalla.
- Para saltar hacia atrás, al track 3 mientras esté sonando el track 6, pulse el botón I<< repetidamente hasta que aparezca "03".
- Se pueden utilizar también los botones numéricos del mando a distancia para saltar tracks durante la reproducción. Para saltar al track 6 mientras esté sonando otro, pulse 6 directamente y después pulse el botón PLAY/PAUSE >|| directamente.

## Búsqueda (hacia delante o atrás)

Si se mantiene apretado el botón I<< o >>I durante la reproducción, el aparato avanzará a velocidad rápida hacia delante o atrás. Al soltar el botón se reanudará la reproducción normal.

## Repetir reproducción (sólo en el mando a distancia).

Pulse el botón REPEAT (Repetir) durante la reproducción para seleccionar varios modos de repetición disponibles. Cada vez que pulse el botón REPEAT, el modo cambia tal y como se muestra aquí:

### [CD]

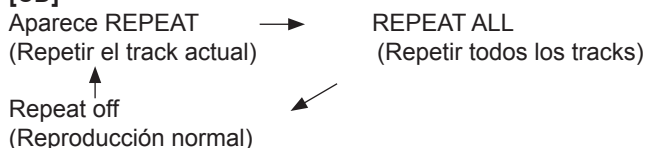

### [MP3 CD]

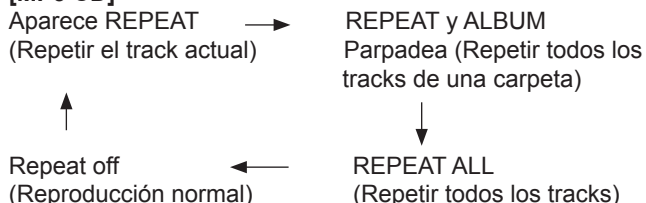

## Reproducción Aleatoria

(Solo en el mando a distancia)

Pulse el botón RANDOM (Aleatorio) y aparecerá "RANDOM". Todos los tracks del disco sonarán en orden aleatorio.

Para cancelar la reproducción aleatoria, pulse el botón RANDOM otra vez. Desaparecerá "RANDOM".

- La reproducción aleatoria no funcionará durante la reproducción programada.

## Sistema ESP

El sistema ESP es una protección contra golpes o saltos durante la reproducción de CD.

### Para encender o apagar ESP (Solo en mando a distancia):

Pulse el botón ST.MONO/ID3/ESP cuando esté reproduciendo un CD. Aparecerá ESP cuando esté encendido.

**Nota:** Antes de abrir la puerta de CD hay que quitar el iPhone/iPod si está puesto. Con iPhone/iPod en el Dock la puerta se queda bloqueada.



## REPRODUCCIÓN PROGRAMADA

Se pueden programar hasta 64 tracks en un disco para que suenen en cualquier orden.

- Primero seleccione función CD y cargue el disco que desee programar.
- Los tracks deberán ser programados en modo stop.
- Se puede programar el mismo track más de una vez.

1. Pulse el botón ENTER/CLOCK/MEMORY (o MEMORY/CLOCK en el mando a distancia).



2. Seleccione un track utilizando los botones I<< o >>I. Podrá utilizar también los botones numéricos del mando a distancia.



3. Pulse el botón ENTER/CLOCK/MEMORY (o MEMORY/CLOCK en el mando a distancia) para confirmar.



4. Repita los pasos 2 -3 para programar más tracks.
5. Pulse el botón PLAY/PAUSE >|| para iniciar la reproducción programada.



Cuando todos los tracks hayan sonado, el reproductor se detendrá automáticamente.

Los contenidos programados permanecerán en la memoria. Cualquier intento de programar más de 64 tracks hará que se grave encima del primer track programado.

### Comprobar la programación

En modo stop, pulse repetidamente el botón ENTER/CLOCK/MEMORY (o MEMORY/CLOCK en el mando), aparecerá una secuencia con el detalle de la programación en pantalla.

### Cambiar una programación

Para añadir un nuevo track al programa:

1. En modo stop, pulse repetidamente el botón ENTER/CLOCK/MEMORY (o MEMORY/CLOCK en el mando), hasta que aparezca el número de track "00".
2. Seleccione un track tal y como se explica anteriormente.
3. Pulse el botón ENTER/CLOCK/MEMORY (o MEMORY/CLOCK en el mando) para confirmar.

### Para cambiar un track:

1. En modo stop, pulse el botón ENTER/CLOCK/MEMORY (o el botón MEMORY/CLOCK en el mando) para confirmar.
2. Seleccione un track tal y como se explica arriba.
3. Pulse el botón ENTER/MEMORY/CLOCK (o MEMORY/CLOCK en el mando) para confirmar.

### Nota:

Los datos programados no podrán ser borrados o insertados parcialmente.

## Utilizar archivos MP3/WMA

Podrá reproducir archivos de música desde un CD o USB grabados en formato MP3 o WMA (Window Media Audio). Antes de reproducir los archivos MP3/WMA por favor lea lo siguiente:

### Colocar un dispositivo USB

Para colocar un dispositivo USB, enchufe el dispositivo USB en la entrada USB en el panel trasero.

### Extraer un dispositivo USB:

Se puede extraer un dispositivo USB del puerto como sea necesario.

**Aviso:** Por favor enchufe el dispositivo USB en el puerto USB directamente, no se aconseja utilizar un cable de extensión.

### Información MP3/WMA

- Los CD con MP3/WMA deberán llevar la extensión .MP3 o .mp3 / .WMA o .wma.
- Standard, frecuencia de muestreo y tasa de bits:

#### Archivos MP3:

Audio MPEG - 1  
32kHz, 44.1kHz, 48kHz  
32 kbps - 320 kbps (tasa de bits constante o variable)

#### Archivos WMA:

Versión WMA 7, 8 y 9  
32 kHz, 48 kbps - 64 kbps  
44,1 kHz, 48 kbps - 192 kbps  
48 kHz, 128 kbps -192 kbps

No se podrán reproducir archivos profesionales WMA9, archivos sin pérdida WMA9 o archivos DRM (con protección copyright).

- En este modelo el ajuste recomendado para grabación para un sonido de alta calidad es 44.1 kHz de frecuencia de muestreo y 128kbps de tasa de bits constante. Si se graban archivos en otras tasas de bits (por ejemplo: 320 kbps) o en tasa de bits variable, puede haber saltos en los tracks.
- Este equipo puede leer hasta 7 sub-directorios dentro del directorio raíz en CD o en dispositivos USB.

### Avisos sobre el método de escritura en el disco:

Hay tres métodos básicos de escritura en un CD: "Pista por vez", "Disco por vez" y "Escritura en bloque".

En este equipo podrá reproducir archivos de música grabados como "Pista por vez" o "Disco por vez".

Aviso: El aparato no puede reproducir archivos de música añadidos con "Pista por vez".

No se podrán reproducir archivos grabados como "Escritura en bloque".

### Limitación en la pantalla

Las letras disponibles para mostrar en pantalla son: Alfabetos capitales de la A a la Z, números de 0 a 9.

### Muestra de un directorio MP3 CD:

Orden de reproducción:

canción 01 → canción 02 → .... → canción 14

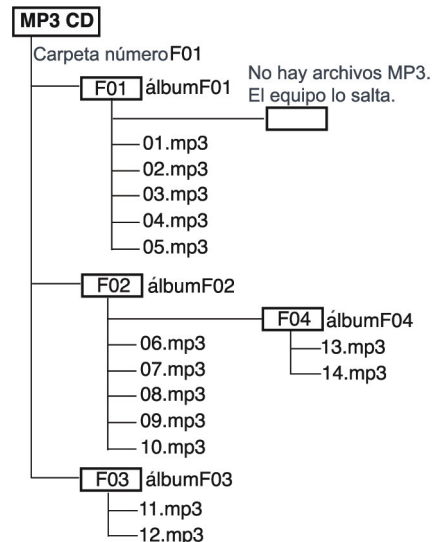

Nota:

- Dependiendo de las condiciones de grabación, no se podrán reproducir algunos CDs de MP3.
- No se podrá reproducir discos o dispositivos USB que no tengan datos de música o archivos que no sean MP3.
- No ponga ninguna carpeta vacía. Puede no funcionar correctamente.
- En este modelo, los ajustes recomendados para grabar son 128 kbps de tasa fija de bits. Si se graban los archivos en otra tasa de bits (por ejemplo: 320 kbps) o en tasa variable, puede haber saltos en la reproducción.

### Reproducción de CD MP3/WMA

1. Cargue el CD MP3/WMA o ponga un dispositivo USB. "READ" parpadeará y después aparecerá en pantalla el número total de carpetas y el número total de archivos en el CD/USB.



2. Pulse el botón FOLDER/PRE. arriba o abajo para seleccionar la carpeta deseada.

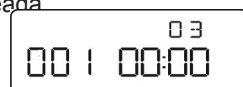

3. Pulse los botones ◀◀ o ▶▶ para seleccionar el archivo deseado.

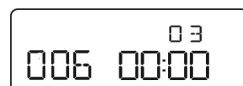

4. Pulse el botón PLAY/PAUSA ▶/|| para iniciar la reproducción.

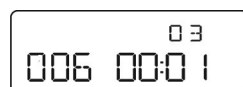

5. Pulse el botón ■/MENU (o STOP en el mando) para detener la reproducción.

### Mostrar selección (Sólo en el mando a distancia)

La etiqueta de identificación ID3-Tag es un campo de información para MP3/WMA. El título de la canción, nombre del artista y nombre del álbum se podrán almacenar en la etiqueta. Este aparato muestra esta información. Pulse el botón STEREO/MONO/ID3 durante dos segundos durante la reproducción, la pantalla muestra la siguiente secuencia.

- Nombre del archivo (Nombre de la canción)
- Información sobre la canción: Título
- Información sobre la canción: Nombre del artista
- Información sobre la canción: Nombre del álbum
- Si no hay información almacenada aparecerá "XXX-NONE". Por ejemplo: si no se ha guardado un título, aparecerá "TITLE-NONE".

Pulse el botón ST./MONO/ID3/ESP al menos durante 2 segundos para volver al modo original.

### Buscando música

Pulse el botón ST./MONO/ID3/ESP una vez durante la reproducción y aparecerá el nombre del archivo.

Pulse los botones ◀◀ o ▶▶ para seleccionar la primera letra (A-Z, 0-9) del nombre del archivo.

Pulse el botón ST./MONO/ID3/ESP dos veces durante la reproducción y aparecerá el nombre de la carpeta.

Pulse los botones ◀◀ o ▶▶ para seleccionar el nombre de carpeta deseado.

Pulse el botón ST./MONO/ID3/ESP otra vez para volver al modo original.

### Reproducción Programada

1. En modo stop, pulse el botón ENTER/CLOCK/MEMORY (o MEMORY/CLOCK en el mando).

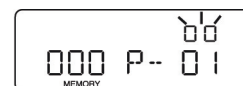

2. Pulse los botones ◀◀ o ▶▶ para seleccionar la carpeta deseada.

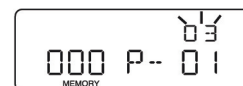

3. Pulse el botón ENTER/CLOCK/MEMORY (o MEMORY/CLOCK en el mando) para confirmar.

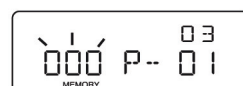

4. Pulse los botones ◀◀ o ▶▶ para seleccionar el archivo deseado.

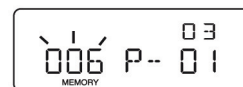

5. Pulse el botón ENTER/CLOCK/MEMORY (o MEMORY/CLOCK en el mando) para confirmar.

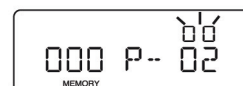

6. Repita pasos 2 a 5 para programar archivos adicionales.
7. Pulse el botón PLAY/PAUSE ▶/|| para iniciar la reproducción programada.



8. Pulse el botón ■/MENU (o STOP en el mando) en cualquier momento para detener la reproducción programada.

# Utilizar iPod/iPhone

## INFORMACIÓN IMPORTANTE

Utilizando el puerto para iPod podrá reproducir música desde el iPod/iPhone a través de los altavoces del aparato y manejarlo desde el mando a distancia. El aparato viene con cuatro adaptadores de puerto extraíbles para asegurar que coincidan con su iPod/iPhone y para asegurar la reducción de stress en el conector cuando utilice su iPod/iPhone.

### Advertencia

Cuando conecte un iPod/iPhone a este puerto para iPod, por favor asegúrese de que está usando el adaptador correcto. Si se equivocase podría dañar el iPod/iPhone.

### Antes de usarlo

Antes de utilizar un iPhone/iPod deberá presionar la bandeja del Puerto (14) hacia dentro para soltarla. La bandeja se desplazará hacia fuera automáticamente cuando suelte la bandeja.

**Nota:** El iPod/iPhone se cargará cuando el aparato esté encendido. La carga se detendrá si el aparato se pone en Standby (Espera).

### Este aparato funciona con estos modelos de iPod/iPhone:

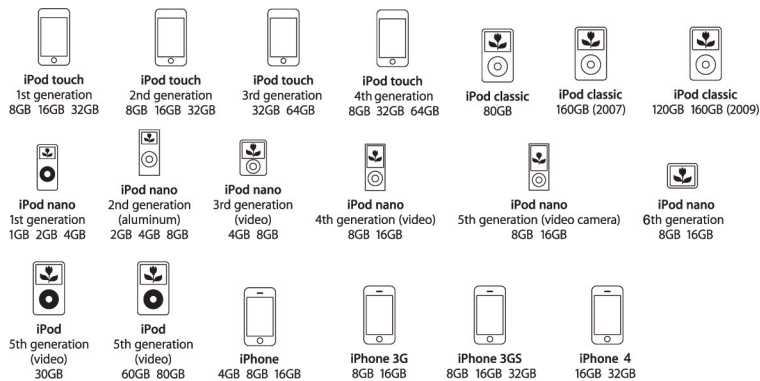

Apple no se hace responsable del funcionamiento de este equipo ni de su cumplimiento con las normas de seguridad y de regulación.

Por favor sepa que el uso de este accesorio con iPod o iPhone puede afectar su funcionamiento sin cables.

## Reproducción Básica

1. Coloque el adaptador en el puerto y presiónelo para colocarlo. El adaptador solo tiene una posición.
2. inserte con cuidado el iPod/iPhone en el puerto. Saque cualquier funda o cubierta del iPod/iPhone antes de intentar colocarlo en el puerto.
3. Pulse el botón FUNCTION repetidamente en la unidad principal (o en el mando) para seleccionar la función iPod. Aparecerá "iPod" en pantalla.
4. Pulse el botón ■/MENU (o MENU en el mando) para entrar en la opción menú.
5. Pulse los botones FOLDER/PRE. UP (arriba) o DN (abajo) para seleccionar el elemento deseado.
6. Pulse el botón MEMO/CLOCK/ENTER (o ENTER en el mando) para abrir el elemento.
7. Pulse el botón ►► para saltar al siguiente track. Pulse el botón ◀◀ para saltar al principio del track que esté sonando, pulse el botón otra vez inmediatamente para saltar al track anterior.

### Detener temporalmente la reproducción

Pulse el botón PLAY/PAUSE ►/||. Para reanudar la reproducción, púlselo otra vez.

# Escuchar la radio

## Sintonización Automática/Manual

1. Pulse el botón FUNCTION repetidamente para seleccionar la función tuner (sintonizar).

### Sintonización automática

Pulse los botones ◀◀ o ▶▶ durante al menos 1 segundo para sintonizar una emisora. El aparato escaneará hacia arriba o abajo para encontrar la siguiente emisora disponible. Pulse el botón otra vez para continuar.

- Cuando utilice el mando, use los botones ◀◀ o ▶▶.

### Sintonización manual

Pulse los botones ◀◀ o ▶▶ brevemente hasta que se muestre la frecuencia deseada.

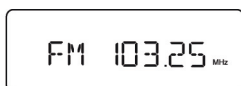

### Para emisoras pre-ajustadas

Hasta 20 emisoras por banda FM.

1. Sintonice la emisora que quiera programar tal y como se describe arriba.
2. Pulse el botón ENTER/CLOCK/MEMORIA (o MEMORY/CLOCK en el mando).

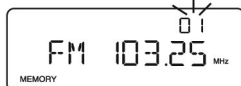

3. Pulse el botón FOLDER (carpeta)/PRE. arriba o abajo para seleccionar el canal a programar.

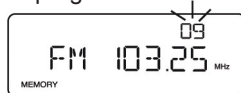

4. Pulse el botón ENTER/CLOCK/MEMORIA (o MEMORY/CLOCK en el mando) para confirmar. "09" permanecerá encendido.

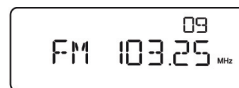

- Los botones numéricos en el mando se pueden utilizar para programar la emisora. Por ejemplo en este caso, pulse 0, 9 directamente después del paso 2 anterior.
- En este ejemplo, la emisora "103.25 MHz" se grabará en el canal FM 9.

5. Repita los pasos anteriores para añadir más emisoras.

Cuando programe una nueva emisora, la anterior será borrada.

### Escuchar emisoras programadas

1. Pulse el botón FUNCTION repetidamente para seleccionar la función tuner (sintonizador).
2. Pulse los botones FOLDER/PRE. arriba o abajo para seleccionar el número del canal deseado.
  - Se pueden usar también los botones numéricos del mando.

### Para recibir programas FM stereo (Solo en el mando).

"((ST))" aparece cuando se recibe un programa FM stereo. Si no, pulse el botón ST./MONO/ID3/ESP para encender el indicador "((ST))".

- Si la señal de una emisora stereo es débil o la recepción es pobre, pulse el botón ST./MONO/ID3/ESP para cambiar a modo mono. La recepción puede mejorar.

# Escuchar otras fuentes

1. Pulse el botón FUNCTION repetidamente para seleccionar la función Aux In. Aparecerá "AUX" en pantalla.

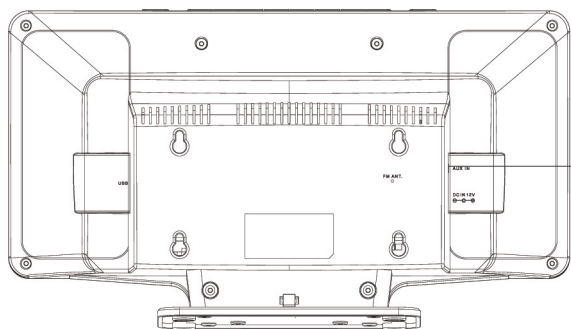

2. Conecte un cable stereo 3.5mm entre los auriculares o la salida AUX del equipo de audio personal y la entrada AUX IN en el panel trasero del equipo.

### Equipo auxiliar

- Reproductores MP3
- CD portátiles
- Radio cassettes portátiles
- Ordenadores y portátiles

# Funcionamiento del Reloj

## Reloj despertador (solo en el mando)

Ajuste la hora de encendido y apagado y qué función desea usar. El aparato empezará a funcionar desde el modo elegido a la hora que se haya programado. El sonido aumentará gradualmente desde cero hasta el nivel programado. El aparato se apagará a la hora programada. Este temporizador funcionará cada día a menos que se apague.

### Preparación

Asegúrese de que el reloj tiene la hora correcta antes de programarlo.

- Sintonice la emisora deseada, si elige la radio.
- Coloque el disco, si elige "CD".
- Ponga un iPod/ iPhone en el puerto si va a elegir modo iPod.

### Ejemplo:

Para despertarse cada día a las 7:30, escuchando la radio hasta las 8:15h.

1. Pulse el botón TIMER (temporizador) durante al menos 2 segundos. Aparecerá "on" en pantalla y parpadeará la hora. Automáticamente aparecerá el icono del reloj  en pantalla.



2. Pulse los botones  o  para introducir la hora



3. Pulse el botón TIMER. Parpadearán los minutos.





4. Pulse los botones  o  para establecer los minutos.

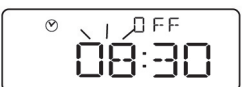

5. Pulse el botón TIMER. Esto completa el ajuste para encenderse y aparecerá "OFF" (apagado) en pantalla, volverá a parpadear la hora.





6. Repita los pasos 2 a 5 anteriores para completar la hora de apagado y aparecerá "CD".

7. Pulse los botones  o  para seleccionar la fuente desde la que se encienda.

TUNER (radio) → CD → USB → iPod → ...

En este ejemplo, se selecciona la función TUNER (radio).

8. Pulse el botón TIMER, el nivel de sonido parpadeará en pantalla.

9. Pulse el botón  o  para ajustar el nivel de volumen deseado.

10. Pulse el botón TIMER.

11. Pulse el botón STANDBY para apagar el aparato. El dibujito del reloj permanecerá encendido.

**Nota:** Si el temporizador está en modo Standby (Espera) el paso 11 no será necesario.

### Avisos:

- Cuando el temporizador llega a la hora programada, se enciende el aparato automáticamente y empieza el modo programado.
- Cuando el temporizador llega a la hora programada para apagar, se apagará el aparato y el reloj se pone en modo standby. El temporizador repetirá este ciclo cada día.
- Para cancelar la función temporizador, pulse el botón TIMER en el mando y desaparecerá el dibujito del reloj en pantalla.
- Si se deja un iPod apagado en el puerto no servirá para encender ni apagar el temporizador.
- Cuando seleccione iPod como modo de despertador, deberá antes colocar un iPod en el puerto o cambiará a modo TUNER (radio) cuando llegue la hora de encenderse.
- Para apagar y encender la función despertador (recuerde los ajustes para re-utilización) pulse el botón TIMER en el mando. Aparecerá el dibujo del reloj en la pantalla cuando el temporizador esté activo.

### UTILIZAR EL TEMPORIZADOR SLEEP (Dormir) (Solo en el mando a distancia)

El temporizador sleep apaga automáticamente el aparato después de que haya transcurrido un tiempo previamente programado. Hay 5 opciones diferentes: 120, 90, 60, 30 y 15 minutos.

Pulse el botón SLEEP (dormir) repetidamente para seleccionar el tiempo deseado para que transcurra antes de que el aparato se apague automáticamente. Aparecerá "SLEEP" y el tiempo elegido en la pantalla. Después de unos segundos vuelve la pantalla normal y "SLEEP" permanece encendido.

### Para quitar la función sleep mientras funciona el aparato.

Pulse el botón SLEEP (Dormir) repetidamente hasta que "SLEEP" desaparece de pantalla. Esta función se anula también cuando se apaga el aparato.

# Mantenimiento

---

## Limpieza de las lentes del CD

Nunca deben tocarse las lentes. Si hay polvo en las lentes, soplelo utilizando un soplador de lentes de cámara (consulte a su proveedor).

## Limpiar el aparato

Para limpiar el exterior del aparato utilice un trapo suave y limpio un poco humedecido con agua templada. No utilice benceno, disolvente o alcohol puesto que podrían dañar la cubierta.

No permita que entre agua u otros líquidos en la unidad principal, si entra agua en su interior busque ayuda de expertos.

# Especificaciones

---

## Radio

Frecuencia de recepción  
Fm: 87,5 – 108 MHz

## Reproductor de CD

Tipo:  
2 canales stereo  
Frecuencia de muestreo:  
44.1 kHz  
Repuesta de frecuencia:  
20Hz-20KHz

## General

Corriente de salida: 4 W/ch (a 4 ohms, 10% distorsión)

Salidas: Altavoces: 4 ohms

Corriente: DC 12V  2500mA  

USB: 5V  500mA

Consumo: 20W

Dimensiones: 385 x 219 x 105 mm

## Desechar las baterías

Las pilas no deberían ser desechadas con el resto de la basura doméstica. Deberían llevarlas al punto limpio preparado para ello en su zona. Este aparato utiliza 2 pilas AAA 1.5V y se encuentran en el compartimento del mando a distancia fácilmente accesibles.

