

# beurer

# HC 100 Excellence



<b>DE</b> Haartrockner Gebrauchsanweisung .....	<b>PL</b> Suszarka do włosów Instrukcja obsługi.....	4	71
<b>EN</b> Hair dryer Instructions for use .....	<b>NL</b> Haardroger Gebruiksaanwijzing.....	14	81
<b>FR</b> Sèche-cheveux Mode d'emploi .....	<b>DA</b> Hårtørrer Betjeningsvejledning.....	23	91
<b>ES</b> Secador de pelo Instrucciones de uso.....	<b>SV</b> Hårfön Bruksanvisning .....	33	100
<b>IT</b> Asciugacapelli Istruzioni per l'uso.....	<b>NO</b> Hårføner Bruksanvisning .....	43	109
<b>TR</b> Saç kurutucu Kullanım kılavuzu .....	<b>FI</b> Hiustenkuivain Käyttöohje.....	52	117
<b>RU</b> Фен Инструкция по применению ...		61	



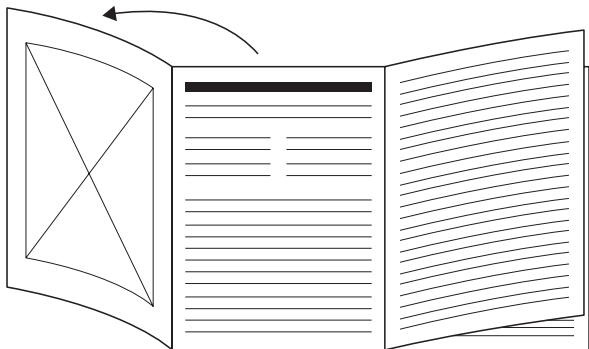

- DE** Klappen Sie vor dem Lesen der Gebrauchsanweisung die Seite 3 aus.
- EN** Unfold page 3 before reading the instructions for use.
- FR** Dépliez la page 3 avant de lire le mode d'emploi.
- ES** Despliegue la página 3 antes de leer las instrucciones de uso.
- IT** Prima di leggere le istruzioni per l'uso aprire la pagina 3.
- TR** Kullanım kılavuzunu okumadan önce 3. sayfayı açın.
- RU** Перед чтением инструкции по применению разложите страницу 3.
- PL** Przed przeczytaniem instrukcji obsługi otworzyć stronę 3.
- NL** Vouw pagina 3 uit om de gebruiksaanwijzing te kunnen lezen.
- DA** Fold side 3 ud, før du læser betjeningsvejledningen.
- SV** Vik ut sid. 3 innan du läser bruksanvisningen.
- NO** Åpne side 3 før du leser bruksanvisningen.
- FI** Käännä sivu 3 auki ennen käyttöohjeen lukemista.

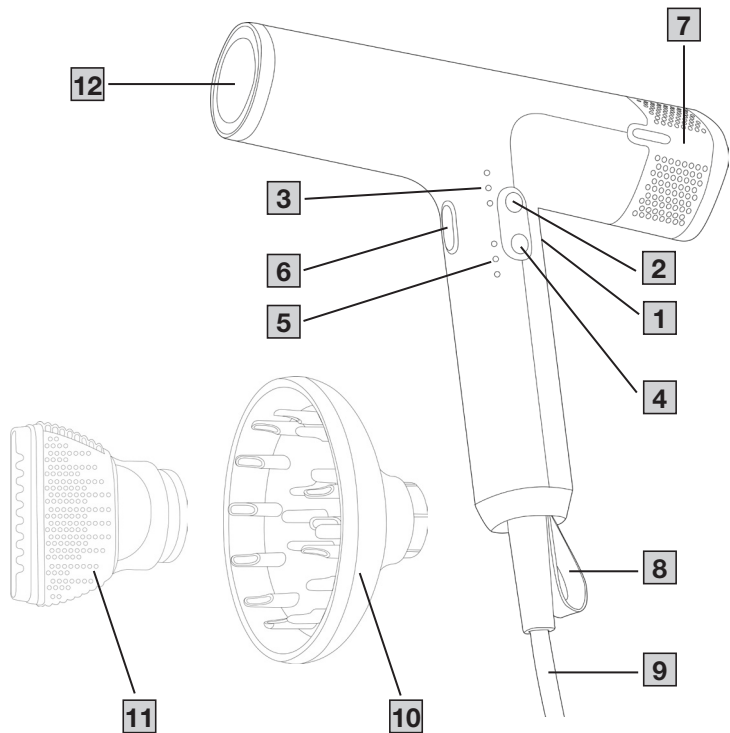

**A**

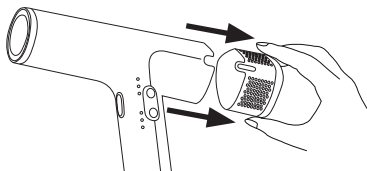

**B**

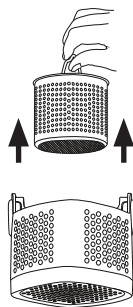



**Lesen Sie diese Gebrauchsanweisung sorgfältig durch. Befolgen Sie die Warn- und Sicherheitshinweise. Bewahren Sie die Gebrauchsanweisung für den späteren Gebrauch auf. Machen Sie die Gebrauchsanweisung anderen Benutzern zugänglich. Geben Sie bei Weitergabe des Geräts auch die Gebrauchsanweisung mit.**

## INHALT

1. Lieferumfang .....	5
2. Zeichenerklärung .....	5
3. Warn- und Sicherheitshinweise .....	7
4. Gerätebeschreibung .....	10
5. Anwendung .....	10
6. Reinigung und Pflege .....	11
7. Entsorgung .....	12
8. Technische Angaben .....	12
9. Garantie .....	13

# 1. LIEFERUMFANG

Überprüfen Sie den Lieferumfang auf äußere Unversehrtheit der Kartonverpackung und auf die Vollständigkeit des Inhalts. Vor dem Gebrauch ist sicherzustellen, dass das Gerät und Zubehör keine sichtbaren Schäden aufweisen und jegliches Verpackungsmaterial entfernt wird. Benutzen Sie es im Zweifelsfall nicht und wenden Sie sich an Ihren Händler oder an die angegebene Kundendienstadresse.

- 1 Haartrockner
- 1 Profidüse
- 1 Diffusor
- 1 Aufbewahrungsbeutel
- 1 Diese Gebrauchsanweisung



# 2. ZEICHENERKLÄRUNG

Auf dem Gerät, in der Gebrauchsanweisung, auf der Verpackung und auf dem Typschild des Geräts werden folgende Symbole verwendet:

## **⚠ GEFAHR**

Bezeichnet eine unmittelbar drohende Gefahr. Wenn sie nicht gemieden wird, sind Tod oder schwerste Verletzungen die Folge.

## **⚠ WARNUNG**











Bezeichnet eine möglicherweise drohende Gefahr. Wenn sie nicht gemieden wird, können Tod oder schwerste Verletzungen die Folge sein.

## **⚠ VORSICHT**

Bezeichnet eine möglicherweise drohende Gefahr. Wenn sie nicht gemieden wird, können leichte oder geringfügige Verletzungen die Folge sein.

## HINWEIS

Bezeichnet eine möglicherweise schädliche Situation. Wenn sie nicht gemieden wird, kann die Anlage oder etwas in ihrer Umgebung beschädigt werden.

 <p><b>Gefahr</b> Das Gerät darf nicht in der Nähe von Wasser oder im Wasser (z. B. Waschbecken, Dusche, Badewanne) verwendet werden – Gefahr eines Stromschlags!</p>	 <p>Kennzeichnung zur Identifikation des Verpackungsmaterials. A = Materialabkürzung, B = Materialnummer: 1-7 = Kunststoffe, 20-22 = Papier und Pappe</p>
 <p>Anweisung lesen</p>	 <p><b>Produktinformation</b> Hinweis auf wichtige Informationen</p>
 <p>Entsorgung gemäß Elektro- und Elektronik-Altgeräte EG-Richtlinie WEEE (Waste Electrical and Electronic Equipment)</p>	 <p><b>CE-Kennzeichnung</b> Dieses Produkt erfüllt die Anforderungen der geltenden europäischen und nationalen Richtlinien.</p>
 <p>Schadstoffhaltige Batterien nicht im Hausmüll entsorgen</p>	 <p>Konformitätsbewertungszeichen für Großbritannien</p>
 <p>Hersteller</p>	 <p>Importeur Symbol</p>

 <p>Verpackungskomponenten trennen und entsprechend der kommunalen Vorschriften entsorgen.</p>	 <p>Produkt und Verpackungskomponenten trennen und entsprechend der kommunalen Vorschriften entsorgen.</p>
 <p>Die Produkte entsprechen nachweislich den Anforderungen der Technischen Regelwerke der EAWU</p>	 <p><b>Gerät der Schutzklasse II</b> Das Gerät ist doppelt schutzisoliert und entspricht also der Schutzklasse 2</p>

### 3. WARN- UND SICHERHEITSHINWEISE

#### **⚠️ WARNUNG**

- Verwenden Sie das Gerät nur für den Zweck, für den es entwickelt wurde und auf die in dieser Gebrauchsanweisung angegebenen Art und Weise.
- Dieses Gerät kann von Kindern ab 8 Jahren sowie von Personen mit reduzierten physischen, sensorischen oder mentalen Fähigkeiten oder Mangel an Erfahrung und/oder Wissen benutzt werden, wenn sie beaufsichtigt oder bezüglich des sicheren Gebrauches des Gerätes unterwiesen wurden und die daraus resultierenden Gefahren verstanden haben.

- Kinder dürfen nicht mit dem Gerät spielen.
- Erstickungsgefahr! Halten Sie Kinder von Verpackungsmaterialien fern.
- Reinigung und Benutzer-Wartung dürfen nicht durch Kinder durchgeführt werden, es sei denn, sie sind beaufsichtigt.

## **GEFAHR**



- Dieses Gerät nicht in die Nähe von Badewannen, Duschwannen oder anderen Gefäßen benutzen, die Wasser enthalten.
- Stromschlaggefahr! Tauchen Sie das Gerät niemals in Wasser oder andere Flüssigkeiten! Sollte das Gerät ins Wasser fallen, greifen Sie nicht ins Wasser! Schalten Sie zuerst die Sicherung am Sicherungskasten aus und ziehen Sie danach den Netzstecker aus der Steckdose.
- Wenn der Haartrockner in einem Badezimmer verwendet wird, ist nach Gebrauch der Stecker zu ziehen, da die Nähe von Wasser eine Gefahr darstellt, auch wenn der Haartrockner ausgeschaltet ist.



- Als zusätzlicher Schutz wird die Installation einer Fehlerstrom-Schutzeinrichtung (FI/RCD) mit einem Bemessungsauslösestrom von nicht mehr als 30 mA im Badezimmer-Stromkreis empfohlen. Fragen Sie Ihren Installateur um Rat.

## **⚠️ WARNUNG**

- Dieses Gerät ist nicht für den Gebrauch in gewerblichen Bereichen konstruiert.
- Wenn die Netzanschlussleitung dieses Gerätes beschädigt wird, muss sie durch den Hersteller oder seinen Kundendienst oder eine ähnlich qualifizierte Person ersetzt werden, um Gefährdungen zu vermeiden. Verwenden Sie das Gerät nicht, wenn es beschädigt ist oder nicht korrekt funktioniert.
- Ziehen, verdrehen und knicken Sie nicht das Netzkabel **9**! Wickeln Sie nicht das Netzkabel **9** um den Haartrockner!
- Brandgefahr! Achten Sie darauf, dass die Luft-Austrittsöffnung **12** und der abnehmbare Filter **7** nicht abgedeckt sind.
- Verbrennungs- und Brandgefahr! Der Diffusor **10**, die Profidüse **11** und der Haartrockner können je nach Schalterstellung und Gebrauchsdauer sehr heiß werden.

- Berühren Sie den Diffusor **10** und die Profidüse **11** während des Gebrauchs nicht, da sie heiß werden.

## 4. GERÄTEBESCHREIBUNG

Die dazugehörigen Zeichnungen sind auf Seite 3 abgebildet.

- |                           |                                 |
|---------------------------|---------------------------------|
| <b>1</b> EIN/AUS-Schalter | <b>7</b> Filter                 |
| <b>2</b> Warmluft-Taste   | <b>8</b> Aufhängeschlaufe       |
| <b>3</b> Warmluft-Anzeige | <b>9</b> Netzkabel              |
| <b>4</b> Gebläse-Taste    | <b>10</b> Diffusor              |
| <b>5</b> Gebläse-Anzeige  | <b>11</b> Profidüse             |
| <b>6</b> Kaltluft-Taste   | <b>12</b> Luft-Austrittsöffnung |

## 5. ANWENDUNG

1. Die Haare wie gewöhnlich waschen und anschließend mit einem Handtuch abtrocknen. Haarsprays enthalten entzündliche Stoffe, daher während der Anwendung kein Haarspray verwenden.
2. Auf einen trockenen, elektrisch nicht leitfähigen Untergrund stehen und sicherstellen, dass die Hände trocken sind.
3. Um den Haartrockner einzuschalten, EIN/AUS-Schalter **1** nach oben auf Stufe I schieben. Der Haartrockner zeigt die Warmluft- und Gebläsestufe der letzten Benutzung an.
4. Mit der Warmluft-Taste **2** die gewünschte Temperatur-Stufe einstellen. Die Warmluft-Anzeige **3** zeigt die aktuell eingestellte Stufe farblich an.

Eine rote LED	=	warme Luft
Zwei rote LEDs	=	sehr warme Luft
Drei rote LEDs	=	heiße Luft

Um alternativ die Kaltluft-Stufe zu verwenden, die Kaltluft-Taste **6** gedrückt halten. Die Warmluft-Anzeige **3** erlischt.

5. Mit der Gebläse-Taste **4** die gewünschte Stufe einstellen. Die Gebläse-Anzeige **5** zeigt die aktuell eingestellte Stufe farblich an.

Eine weiße LED	=	niedrige Gebläse-Stufe
----------------	---	------------------------

Zwei weiße LEDs	=	mittlere Gebläse-Stufe
-----------------	---	------------------------

Drei weiße LEDs	=	hohe Gebläse-Stufe
-----------------	---	--------------------

6. Haare entsprechend Ihren Wünschen trocknen und/oder stylen.
7. Haartrockner nach jeder Verwendung oder Unterbrechung ausschalten. Um den Haartrockner auszuschalten, EIN/AUS-Schalter **1** nach unten auf Stufe 0 schieben. Die Warmluft-Anzeige **3** und die Gebläse-Anzeige **5** erlöschen.
8. Netzstecker aus der Steckdose ziehen.
9. Haartrockner auf einer feuerfesten Unterlage vollständig abkühlen lassen.

## 6. REINIGUNG UND PFLEGE



Sobald die Betriebszeit des Haartrockners 1.500 Minuten erreicht hat, blinken die drei LEDs der Gebläse-Anzeige **5** gleichzeitig. Dies zeigt an, dass Sie den Haartrockner reinigen müssen. Die LEDs der Gebläse-Anzeige **5** blinken sechs Mal und arbeiten anschließend wieder normal.

1. Den Netzstecker ziehen und Gerät abkühlen lassen.
2. Den Filter **7** waagrecht abziehen (siehe Abbildung **A** auf Klappseite).
3. Den inneren Filter mit Hilfe des metallenen Griffs aus dem äußeren Filter entfernen (siehe Abbildung **B**). Der angesammelte Staub und die Fusseln können mit der Hand entfernt werden. Der äußere Filter kann mit einem leicht angefeuchteten Tuch gereinigt werden. Den sauberen äußeren Filter mit einem Tuch komplett trocknen.
4. Den inneren Filter mit einem weichen, leicht angefeuchteten Tuch reinigen. Danach den inneren Filter vollständig trocknen lassen.
5. Den inneren Filter wieder in den äußeren Filter einsetzen.
6. Den Filter **7** wieder waagrecht auf das Gerät setzen, bis er fest einrastet.

## 7. ENTSORGUNG

Im Interesse des Umweltschutzes darf das Gerät am Ende seiner Lebensdauer nicht mit dem Hausmüll entfernt werden. Die Entsorgung kann über entsprechende Sammelstellen in Ihrem Land erfolgen. Befolgen Sie die örtlichen Vorschriften bei der Entsorgung der Materialien. Entsorgen Sie das Gerät gemäß der Elektro- und Elektronik Altgeräte EG-Richtlinie – WEEE (Waste Electrical and Electronic Equipment). Bei Rückfragen wenden Sie sich bitte an die für die Entsorgung zuständige kommunale Behörde. Rücknahmestellen für Ihre Altgeräte erhalten Sie z. B. bei der örtlichen Gemeinde- bzw. Stadtverwaltung, den örtlichen Müllentsorgungsunternehmen oder bei Ihrem Händler.



## 8. TECHNISCHE ANGABEN

Gewicht:	circa 599 g
Spannungsversorgung:	220-240 V~, 50-60 Hz
Leistungsaufnahme:	1500-1700 W
Schutzklasse:	II
Umgebungsbedingungen:	Nur für Innenräume zugelassen
Zulässiger Temperaturbereich:	-10 bis +40° C

Technische Änderungen vorbehalten.

In Übereinstimmung mit folgenden Europäischen Richtlinien wurde das CE-Zeichen angebracht:

EMC 2014/30/EU

LVD 2014/35/EU

Die Konformitätserklärung zu diesem Produkt finden Sie unter folgender Adresse:

<https://www.beurer.com/web/we-landingpages/de/cedeclarationofconformity.php>

## **9. GARANTIE**

Nähere Informationen zur Garantie und den Garantiebedingungen finden Sie im mitgelieferten Garantie-Faltblatt.



**Read these instructions for use carefully. Observe the warnings and safety notes. Keep these instructions for use for future reference. Make the instructions for use accessible to other users. If the device is passed on, provide the instructions for use to the next user as well.**

## CONTENTS

1. Included in delivery .....	15
2. Signs and symbols .....	15
3. Warnings and safety notes.....	17
4. Device description.....	19
5. Usage .....	20
6. Cleaning and maintenance.....	21
7. Disposal.....	21
8. Technical specifications .....	22
9. Warranty .....	22

# 1. INCLUDED IN DELIVERY

Check that the exterior of the cardboard delivery packaging is intact and make sure that all contents are present. Before use, ensure that there is no visible damage to the device or accessories and that all packaging material has been removed. If you have any doubts, do not use the device and contact your retailer or the specified Customer Services address.

- 1 hair dryer
- 1 professional nozzle
- 1 diffuser
- 1 storage bag
- 1 copy of these instructions for use



# 2. SIGNS AND SYMBOLS

The following symbols are used on the device, in these instructions for use, on the packaging and on the type plate for the device:

## **⚠ DANGER**

Indicates an imminent danger. If it is not avoided, it will result in death or serious injury.

## **⚠ WARNING**



Indicates a potentially impending danger. If it is not avoided, there is a risk of death or serious injury.

## **⚠ CAUTION**





Indicates a potentially impending danger. If it is not avoided, slight or minor injuries may result.

## NOTICE

Indicates a potentially harmful situation. If it is not avoided, the system or something in its vicinity may be damaged.

 <p><b>Danger</b> This device must not be used near water or in water (e.g. in a wash basin, or in the shower or bath) – risk of electric shock!</p>	 <p>Marking to identify the packaging material. A = material abbreviation, B = material number: 1–7 = plastics, 20–22 = paper and cardboard</p>
 <p>Read the instructions</p>	 <p><b>Product information</b> Note on important information</p>
 <p>Disposal in accordance with the Waste Electrical and Electronic Equipment EC Directive – WEEE</p>	 <p><b>CE labelling</b> This product satisfies the requirements of the applicable European and national directives.</p>
 <p>Do not dispose of batteries containing harmful substances with household waste</p>	 <p>Conformity assessed marking for the United Kingdom</p>
 <p>Manufacturer</p>	 <p>Importer symbol</p>



 <p>Separate the packaging elements and dispose of them in accordance with local regulations.</p>	 <p>Separate the product and packaging elements and dispose of them in accordance with local regulations.</p>
 <p>The products demonstrably meet the requirements of the Technical Regulations of the EAEU</p>	 <p><b>Protection class II device</b> The device is double-insulated and, therefore, is in protection class 2</p>

### 3. WARNINGS AND SAFETY NOTES

#### **⚠ WARNING**

- The device must only be used for the purpose for which it was designed and in the manner specified in these instructions for use.
- This device may be used by children over the age of 8 and by people with reduced physical, sensory or mental skills, or a lack of experience and/or knowledge, provided that they are supervised or have been instructed on how to use the device safely, and have understood the risks involved.
- Children must not play with the device.
- Danger of suffocation! Keep packaging materials away from children.

- Cleaning and user maintenance must not be performed by children unless supervised.

## **⚠ DANGER**



- Do not use this device near bathtubs, shower trays or other containers which have water in them.
- Risk of electric shock! Never submerge the device in water or other liquids! If the device falls into water, do not reach into the water! First switch off the fuse at the fuse box and then pull the mains plug out of the socket.
- If using the hair dryer in the bathroom, unplug it after use – this is because proximity to water constitutes a danger even when the hair dryer is switched off.
- As an additional safety measure, the installation in the bathroom circuit of a residual current device (FI/RCD) with a rated tripping current not exceeding 30 mA is recommended. Ask your installer for advice.

## **⚠ WARNING**

- This device is not designed for use in commercial areas.

- If the mains connection cable of this device is damaged, it must be replaced by the manufacturer, its customer service department or a similarly qualified person to avoid any risk. Do not use the device if it is damaged or not functioning correctly.
- Do not pull, twist or bend the mains cable **9**! Do not wrap the mains cable **9** around the hair dryer!
- Risk of fire! Ensure that the air outlet opening **12** and the removable filter **7** are not covered.
- Risk of burns and fire! The diffuser **10**, the professional nozzle **11** and the hair dryer may become very hot depending on the switch setting and period of use.
- Do not touch the diffuser **10** and the professional nozzle **11** during use, as they will heat up.

## 4. DEVICE DESCRIPTION

The associated drawings are shown on page 3.

**1** ON/OFF switch

**7** Filter

**2** Warm air button

**8** Hanging loop

**3** Warm air indicator

**9** Mains cable

**4** Blower button

**10** Diffuser

**5** Blower indicator

**11** Professional nozzle

**6** Cold air button

**12** Air outlet opening

## 5. USAGE

1. Wash hair as usual and then dry with a towel. Hairsprays contain flammable substances, so do not use hairspray while using the device.
2. Stand on a dry, non-conductive surface and make sure your hands are dry.
3. To switch on the hair dryer, slide the ON/OFF switch **1** up to setting I. The hair dryer displays the warm air and blower settings that were last used.
4. Use the warm air button **2** to set the desired temperature setting. The warm air indicator **3** shows the current setting in colour.

One red LED	=	warm air
Two red LEDs	=	very warm air
Three red LEDs	=	hot air

Alternatively, press and hold the cold air button **6** to use the cold air setting. The warm air indicator **3** goes out.

5. Use the blower button **4** to set the desired setting. The blower indicator **5** shows the current setting in colour.

One white LED	=	low blower setting
Two white LEDs	=	medium blower setting
Three white LEDs	=	high blower setting

6. Dry and/or style your hair as you wish.
7. Switch off the hair dryer after each use or upon interruption. To switch off the hair dryer, slide the ON/OFF switch **1** down to setting 0. The warm air indicator **3** and the blower indicator **5** go out.
8. Remove the mains plug from the socket.
9. Allow the hair dryer to cool completely on a fireproof surface.

## 6. CLEANING AND MAINTENANCE



As soon as the hair dryer has reached 1,500 minutes of use, the three LEDs of the blower indicator **5** flash simultaneously. This indicates that you need to clean the hair dryer. The LEDs of the blower indicator **5** flash six times and then return to normal operation.

1. Disconnect the mains plug and leave the device to cool.
2. Pull the filter **7** off horizontally (see figure **A** on inside cover).
3. Remove the inner filter from the outer filter using the metal handle (see figure **B**). The accumulated dust and lint can be removed by hand. The outer filter can be cleaned with a slightly damp cloth. Dry the clean outer filter completely with a cloth.
4. Clean the inner filter with a soft, slightly damp cloth. Then allow the inner filter to dry completely.
5. Put the inner filter back in the outer filter.
6. Place the filter **7** back on the device horizontally until it clicks into place.

## 7. DISPOSAL

For environmental reasons, do not dispose of the device in household waste at the end of its service life. Dispose of the device at a suitable local collection or recycling point in your country. Observe the local regulations for material disposal. Dispose of the device in accordance with EC Directive Waste Electrical and Electronic Equipment (WEEE). If you have any questions, please contact the local authorities responsible for waste disposal. You can obtain the location of collection points for old devices from the local or municipal authorities, local waste disposal companies or your retailer, for example.



## 8. TECHNICAL SPECIFICATIONS

Weight:	Approx. 599 g
Voltage supply:	220-240 V~, 50-60 Hz
Power consumption:	1500-1700 W
Protection class:	II
Ambient conditions:	Only approved for indoor use
Permissible temperature range:	-10 to +40°C

Subject to technical changes.

The CE mark has been applied in accordance with the following European directives:

EMC 2014/30/EU

LVD 2014/35/EU

The Declaration of Conformity for this product can be found at the following address:

<https://www.beurer.com/web/we-landingpages/de/cedeclarationofconformity.php>

## 9. WARRANTY

Further information on the warranty and warranty conditions can be found in the warranty leaflet supplied.



Lisez attentivement l'intégralité de ce mode d'emploi. Veuillez prendre connaissance des consignes d'avertissement et de mise en garde. Conservez le mode d'emploi pour un usage ultérieur. Mettez le mode d'emploi à la disposition des autres utilisateurs. En cas de transmission de l'appareil à un tiers, remettez-lui également le mode d'emploi.

## TABLE DES MATIÈRES

1. Contenu.....	24
2. Symboles utilisés.....	24
3. Consignes d'avertissement et de mise en garde.....	26
4. Description de l'appareil.....	29
5. Utilisation.....	29
6. Nettoyage et entretien.....	30
7. Mise au rebut.....	31
8. Caractéristiques techniques.....	31
9. Garantie.....	32

# 1. CONTENU

Vérifiez si l'emballage carton extérieur est intact et si tous les éléments sont inclus. Avant l'utilisation, assurez-vous que l'appareil et les accessoires ne présentent aucun dommage visible et que la totalité de l'emballage a bien été retirée. En cas de doute, ne les utilisez pas et adressez-vous à votre revendeur ou au service client indiqué.

- 1 sèche-cheveux
- 1 buse professionnelle
- 1 diffuseur
- 1 pochette de rangement
- 1 mode d'emploi



# 2. SYMBOLES UTILISÉS

Les symboles suivants sont utilisés sur le mode d'emploi, sur l'emballage et sur la plaque signalétique de l'appareil :

## **⚠ DANGER**

Indique un danger imminent. S'il n'est pas évité, il peut entraîner la mort ou des blessures graves.

## **⚠ AVERTISSEMENT**

Désigne un danger potentiel. S'il n'est pas évité, il peut entraîner la mort ou des blessures graves.







## **⚠ ATTENTION**





Désigne un danger potentiel. S'il n'est pas évité, il peut entraîner des blessures légères ou mineures.



## AVIS

Désigne une situation potentiellement dangereuse. S'il n'est pas évité, l'appareil ou un élément de son environnement peut être endommagé.

 <p><b>Danger</b> L'appareil ne doit pas être utilisé près de l'eau ou dans l'eau (par exemple, lavabo, douche, baignoire) — Risque d'électrocution !</p>	 <p>Marquage d'identification du matériau d'emballage. A = abréviation du matériau, B = numéro de matériau : 1-7 = plastique, 20-22 = papier et carton</p>
 <p>Lire les instructions</p>	 <p><b>Informations sur le produit</b> Indication d'informations importantes</p>
 <p>Élimination conformément à la directive européenne relative aux déchets d'équipements électriques et électroniques (DEEE)</p>	 <p><b>Sigle CE</b> Ce produit répond aux exigences des directives européennes et nationales en vigueur.</p>
 <p>Pb Cd Hg Ne pas jeter les piles à substances nocives avec les déchets ménagers</p>	 <p>Marque d'évaluation de la conformité au Royaume-Uni</p>
 <p>Fabricant</p>	 <p>Symbole d'importateur</p>

 <p>Séparer les composants d'emballage et les éliminer conformément aux réglementations communales.</p>	 <p>Séparer le produit et les composants d'emballage et les éliminer conformément aux réglementations communales.</p>
 <p>Les produits sont tout à fait conformes aux exigences des règlements techniques de l'UEEA</p>	 <p><b>Équipement de classe de sécurité II</b> L'appareil est équipé d'une double isolation de protection et répond à la classe de sécurité 2</p>

### 3. CONSIGNES D'AVERTISSEMENT ET DE MISE EN GARDE

#### ⚠ AVERTISSEMENT

- N'utilisez l'appareil qu'aux fins pour lesquelles il a été conçu et conformément aux indications données dans ce mode d'emploi.
- Cet appareil peut être utilisé par les enfants à partir de 8 ans ainsi que les déficients physiques, sensoriels ou mentaux et les personnes ayant peu de connaissances ou d'expérience à la condition qu'ils soient surveillés ou sachent comment l'utiliser en toute sécurité et en comprennent les risques.
- Les enfants ont interdiction de jouer avec l'appareil.

- Risque d'étouffement ! Conservez les emballages hors de la portée des enfants.
- Le nettoyage et l'entretien ne doivent pas être réalisés par des enfants, sauf s'ils sont surveillés.

## **⚠ DANGER**



- Ne pas utiliser cet appareil à proximité d'une baignoire, d'une douche ou de tout autre récipient contenant de l'eau.
- Risque d'électrocution ! N'immergez jamais l'appareil dans de l'eau ou d'autres liquides ! Si l'appareil tombe dans l'eau, ne mettez pas les mains dans l'eau ! Désactivez d'abord le fusible de la boîte à fusibles, puis débranchez la fiche secteur de la prise.
- Si le sèche-cheveux est utilisé dans une salle de bain, le câble doit être retiré après utilisation, car la proximité de l'eau représente un risque même lorsque le sèche-cheveux est éteint.
- À titre de protection supplémentaire, il est recommandé d'installer une prise avec mise à la terre dont le courant de sortie nominal ne dépasse pas 30 mA dans le réseau électrique de la salle de bain. Demandez conseil à votre installateur.

## **⚠ AVERTISSEMENT**

- Cet appareil n'est pas conçu pour être utilisé dans un environnement professionnel.
- Si le câble de raccordement de l'appareil est endommagé, il doit être remplacé par le fabricant, son service client ou toute autre personne qualifiée afin d'éviter tout danger. N'utilisez pas l'appareil s'il est endommagé ou ne fonctionne pas correctement.
- Évitez de tirer, de tordre ou de plier le câble d'alimentation **9** ! N'enroulez pas le câble d'alimentation **9** autour du sèche-cheveux !
- Risque d'incendie ! Assurez-vous que la sortie d'air **12** et le filtre amovible **7** ne sont pas recouverts.
- Risque de brûlures et risque d'incendie ! Le diffuseur **10**, la buse professionnelle **11** et le sèche-cheveux peuvent devenir très chauds, en fonction de la position de l'interrupteur et de la durée d'utilisation.
- Ne touchez pas le diffuseur **10**, et la buse professionnelle **11** en cours d'utilisation, car ils pourraient être très chauds.

## 4. DESCRIPTION DE L'APPAREIL

Les schémas correspondants sont illustrés en page 3.

- |                             |                         |
|-----------------------------|-------------------------|
| 1 Interrupteur MARCHÉ/ARRÊT | 7 Filtre                |
| 2 Touche d'air chaud        | 8 Boucle de suspension  |
| 3 Témoin d'air chaud        | 9 Câble d'alimentation  |
| 4 Bouton de ventilateur     | 10 Diffuseur            |
| 5 Témoin du ventilateur     | 11 Buse professionnelle |
| 6 Touche d'air froid        | 12 Sortie d'air         |

## 5. UTILISATION

1. Lavez vos cheveux comme d'habitude, puis séchez-les avec une serviette. Les sprays à cheveux contiennent des substances inflammables, c'est pourquoi il ne faut pas utiliser de spray pour cheveux pendant l'utilisation.
2. Placez-vous sur une surface sèche, non conductrice d'électricité et assurez-vous que vos mains sont sèches.
3. Pour allumer le sèche-cheveux, pousser l'interrupteur MARCHÉ/ARRÊT **1** vers le haut, en position I. Le sèche-cheveux indique le niveau d'air chaud et de ventilation de la dernière utilisation.
4. Réglez le niveau de température souhaité à l'aide de la touche d'air chaud **2**. Le témoin d'air chaud **3** indique en couleur le niveau actuellement réglé.

Une LED rouge	=	air chaud
Deux LED rouges	=	air très chaud
Trois LED rouges	=	air extrêmement chaud

Vous pouvez également utiliser le mode air froid en maintenant la touche d'air froid **6** enfoncée. Le voyant d'air chaud **3** s'éteint.

5. Réglez le niveau souhaité à l'aide de la touche ventilateur **4**. Le témoin du ventilateur **5** indique en couleur le niveau actuellement réglé.

Une LED blanche	=	niveau de ventilateur faible
Deux LED blanches	=	niveau de ventilateur moyen
Trois LED blanches	=	niveau de ventilateur élevé

6. Séchez et/ou coiffer les cheveux selon vos souhaits.
7. Éteignez le sèche-cheveux après chaque utilisation ou interruption. Pour éteindre le sèche-cheveux, poussez l'interrupteur MARCHÉ/ARRÊT **1** vers le bas en position 0. Le témoin de chauffage **3** et le témoin du ventilateur **5** s'éteignent.
8. Débranchez la fiche de la prise.
9. Laissez refroidir complètement le sèche-cheveux sur une surface résistante au feu.

## 6. NETTOYAGE ET ENTRETIEN

**i** Une fois que le sèche-cheveux a atteint 1 500 minutes de fonctionnement, les trois LED du témoin du ventilateur **5** clignotent simultanément. Cela indique que vous devez nettoyer le sèche-cheveux. Les LED du témoin du ventilateur **5** clignotent six fois, puis reviennent à la normale.

1. Débranchez l'appareil et laissez-le refroidir.
2. Retirez le filtre à **7** l'horizontale (voir figure **A** sur le rabat).
3. Retirez le filtre interne du filtre externe à l'aide de la poignée métallique (voir figure **B**). La poussière accumulée et les peluches peuvent être éliminées à la main. Le filtre extérieur peut être nettoyé à l'aide d'un chiffon légèrement humide. Séchez complètement le filtre externe propre à l'aide d'un chiffon.
4. Nettoyez le filtre interne à l'aide d'un chiffon doux légèrement humide. Laissez ensuite sécher complètement le filtre interne.
5. Remplacez le filtre interne dans le filtre externe.
6. Remplacez le filtre **7** horizontalement sur l'appareil jusqu'à ce qu'il s'enclenche.

## 7. MISE AU REBUT

Dans l'intérêt de la protection de l'environnement, l'appareil ne doit pas être jeté avec les ordures ménagères à la fin de sa durée de vie. Son élimination doit se faire par le biais des points de collecte compétents dans votre pays. Vous devez vous conformer aux réglementations locales en matière d'élimination des matériaux. Éliminez l'appareil conformément à la directive européenne relative aux déchets d'équipements électriques et électroniques (DEEE). Pour toute question à ce sujet, adressez-vous aux collectivités locales responsables de l'élimination et du recyclage de ces produits. Pour de plus amples renseignements sur les points de collecte, prenez contact avec la mairie, l'entreprise locale de traitement des déchets ou le revendeur.



## 8. CARACTÉRISTIQUES TECHNIQUES

Poids :	environ 599 g
Alimentation électrique :	220–240 V~, 50–60 Hz
Consommation :	1 500–1 700 W
Classe de protection :	II
Conditions ambiantes :	Adapté uniquement à un usage en intérieur
Plage de température admissible :	-10 à +40 °C

Sous réserve de modifications techniques.

Conformément aux directives européennes suivantes, le marquage CE a été apposé :

CEM 2014/30/UE

LVD 2014/35/UE

Vous trouverez la déclaration de conformité de ce produit à l'adresse suivante :

<https://www.beurer.com/web/we-landingpages/de/cedeclarationofconformity.php>

## **9. GARANTIE**

Pour de plus amples renseignements sur la garantie et les conditions de garantie, consultez la fiche de garantie fournie.





**Lea detenidamente estas instrucciones de uso. Siga las indicaciones de advertencia y de seguridad. Conserve estas instrucciones de uso para futuras consultas. Ponga estas instrucciones de uso a disposición de otros usuarios. Si entrega el aparato a un tercero, incluya también las instrucciones de uso.**

## ÍNDICE

1. Artículos suministrados .....	34
2. Explicación de los símbolos .....	34
3. Indicaciones de advertencia y de seguridad .....	36
4. Descripción del aparato .....	39
5. Utilización .....	39
6. Limpieza y cuidado .....	40
7. Eliminación .....	41
8. Datos técnicos .....	41
9. Garantía .....	42

# 1. ARTÍCULOS SUMINISTRADOS

Compruebe que el embalaje de los artículos suministrados esté intacto y que su contenido esté completo. Antes de utilizar el aparato deberá asegurarse de que ni este ni los accesorios presentan daños visibles y de que se retira el material de embalaje correspondiente. En caso de duda, no lo use y póngase en contacto con su distribuidor o con la dirección de atención al cliente indicada.

- 1 secador de pelo
- 1 boquilla profesional
- 1 difusor
- 1 bolsa para guardar
- Estas instrucciones de uso



# 2. EXPLICACIÓN DE LOS SÍMBOLOS

En el aparato, en las instrucciones de uso, en el embalaje y en la placa de características del aparato se utilizan los siguientes símbolos:

## **⚠ PELIGRO**

Indica un peligro inminente. Si no se evita, el resultado es la muerte o lesiones muy graves.

## **⚠ ADVERTENCIA**

Indica un posible peligro inminente. Si no se evita, puede causar la muerte o lesiones muy graves.

## **⚠ ATENCIÓN**

Indica un posible peligro inminente. Si no se evita, puede causar lesiones menores o leves.

## AVISO

Indica una situación potencialmente perjudicial. Si no se evita, el aparato o algo de su entorno podrían resultar dañados.

 <p><b>Peligro</b> El aparato no debe utilizarse cerca del agua o dentro de ella (p. ej., lavabo, ducha o bañera). ¡Peligro de descarga eléctrica!</p>	 <p>Etiquetado para identificar el material de embalaje. A = abreviatura del material, B = número de material: 1-7 = plásticos, 20-22 = papel y cartón</p>
 <p>Leer las instrucciones</p>	 <p><b>Información sobre el producto</b> Indicación de información importante</p>
 <p>Eliminación según la Directiva de la Unión Europea sobre Residuos de Aparatos Eléctricos y Electrónicos (RAEE)</p>	 <p><b>Marcado CE</b> Este producto cumple los requisitos de las directrices europeas y nacionales vigentes.</p>
 <p>No desechar con la basura doméstica pilas que contengan sustancias tóxicas</p>	 <p>Marca de evaluación de la conformidad para el Reino Unido</p>
 <p>Fabricante</p>	 <p>Símbolo del importador</p>

 <p>Separar los componentes del envase y eliminarlos conforme a las disposiciones municipales.</p>	 <p>Separar el producto y los componentes del embalaje, y eliminarlos conforme a las disposiciones municipales.</p>
 <p>Está demostrado que los productos cumplen los requisitos de las normas técnicas de la Unión Económica Euroasiática</p>	<p><b>Aparato de la clase de protección II</b> El aparato cuenta con una protección de aislamiento doble y cumple los requisitos de la clase de protección 2</p> 

### 3. INDICACIONES DE ADVERTENCIA Y DE SEGURIDAD

#### **⚠ ADVERTENCIA**

- Utilícelo para el fin para el que ha sido diseñado y del modo indicado en estas instrucciones de uso.
- Este aparato puede ser utilizado por niños mayores de 8 años, así como por personas con facultades físicas, sensoriales o mentales limitadas, o con poca experiencia o conocimientos, siempre que estén vigiladas o se les indique cómo usarlo de forma segura y entiendan los peligros que conlleva.

- Los niños no deberán jugar nunca con el aparato.
- ¡Peligro de asfixia! No deje los materiales de embalaje al alcance de los niños.
- Las tareas de limpieza y de mantenimiento ordinario no deberán realizarlas nunca niños, excepto cuando lo hagan bajo la supervisión de un adulto.

### **⚠ PELIGRO**



- No utilice este aparato cerca de bañeras, platos de ducha u otros recipientes que contengan agua.
- ¡Peligro de descarga eléctrica! ¡No sumerja nunca el aparato en agua ni en ningún otro líquido! ¡Si el aparato se cae al agua, no lo toque! En primer lugar, desconecte el fusible de la caja de fusibles y, a continuación, desenchufe el enchufe de la toma de corriente.
- Si el secador de pelo se usa en un cuarto de baño, al terminar de usarlo deberá desenchufarse el conector de red, puesto que la proximidad del agua representa un peligro, incluso si el secador de pelo está apagado.

- Como protección adicional se recomienda instalar en el circuito del cuarto de baño un interruptor diferencial (FI/RCD) con una corriente de activación que no supere los 30 mA. Póngase en contacto con su instalador para obtener asesoramiento.

### **⚠ ADVERTENCIA**

- Este aparato no se ha diseñado para su uso en entornos industriales.
- Si el cable de alimentación de red de este aparato se daña, su sustitución deberá ponerse en manos del fabricante, de su servicio técnico o de una persona cualificada para tal labor a fin de evitar peligros. No utilice el aparato si está dañado o no funciona correctamente.
- ¡No tire, retuerza ni doble el cable de alimentación **9**! ¡No enrolle el cable de alimentación **9** en el secador de pelo!
- ¡Peligro de incendio! Asegúrese de que la abertura de salida de aire **12** y el filtro extraíble **7** no estén cubiertos.
- ¡Peligro de quemaduras y de incendio! El difusor **10**, el difusor profesional **11** y el secador pueden calentarse mucho en función de la posición del interruptor.

- No toque el difusor **10** ni el difusor profesional **11** mientras utiliza el aparato, ya que pueden calentarse.

## 4. DESCRIPCIÓN DEL APARATO

Los dibujos correspondientes se muestran en la página 3.

- |   |                                      |
|---|--------------------------------------|
| <b>1</b> Interruptor de encendido y apagado | <b>7</b> Filtro                      |
| <b>2</b> Tecla de aire caliente             | <b>8</b> Lazo para colgar            |
| <b>3</b> Indicador de aire caliente         | <b>9</b> Cable de alimentación       |
| <b>4</b> Tecla del ventilador               | <b>10</b> Difusor                    |
| <b>5</b> Indicador del ventilador           | <b>11</b> Boquilla profesional       |
| <b>6</b> Tecla de aire frío                 | <b>12</b> Abertura de salida de aire |

## 5. UTILIZACIÓN

1. Lave el cabello del modo habitual y séquelo con una toalla. Los aerosoles para el pelo contienen sustancias inflamables, por lo que no deben utilizarse aerosoles durante el uso.
2. Colóquese sobre una superficie seca y no conductora de electricidad y asegúrese de que las manos estén secas.
3. Para encender el secador de pelo, desplace el interruptor de encendido y apagado **1** hacia arriba hasta el nivel I. El secador de pelo indica el nivel de aire caliente y del ventilador del último uso.
4. Ajuste el nivel de temperatura deseado con la tecla de aire caliente **2**. El indicador de aire caliente **3** muestra en color el nivel ajustado en este momento.

Un LED rojo	=	aire caliente
Dos LED rojos	=	aire muy caliente
Tres LED rojos	=	aire caliente

Para utilizar el nivel de aire frío como alternativa, mantenga pulsada la tecla de aire frío **6**. El indicador de aire caliente **3** se apaga.

5. Ajuste el nivel deseado con la tecla del ventilador **4**. El indicador del ventilador **5** muestra en color el nivel ajustado en este momento.

Un LED blanco	=	Nivel del ventilador bajo
Dos LED blancos	=	Nivel del ventilador medio
Tres LED blancos	=	Nivel del ventilador alto

6. Seque o moldee el cabello según sus deseos.
7. Apague el secador de pelo después de cada uso o interrupción. Para apagar el secador de pelo, deslice el interruptor de encendido y apagado **1** hacia abajo hasta el nivel 0. El indicador de aire caliente **3** y el indicador del ventilador **5** se apagan.
8. Saque el enchufe de la toma de corriente.
9. Deje que el secador se enfríe completamente sobre una superficie ignífuga.

## 6. LIMPIEZA Y CUIDADO



En cuanto el tiempo de funcionamiento del secador de pelo alcance los 1500 minutos, los tres LED del indicador del ventilador **5** parpadean al mismo tiempo. Esto indica que debe limpiar el secador de pelo. Los LED del indicador del ventilador **5** parpadean seis veces y vuelven a funcionar con normalidad.

1. Desenchufe el aparato y deje que se enfríe.
2. Extraiga el filtro **7** horizontalmente (véase la ilustración **A** en el lado abatible).
3. Retire el filtro interior del filtro exterior utilizando el mango metálico (véase la ilustración **B**). El polvo acumulado y las pelusas se pueden eliminar con la mano. El filtro exterior se puede limpiar con un paño ligeramente humedecido. Seque completamente el filtro exterior limpio con un paño.
4. Limpie el filtro interior con un paño suave ligeramente humedecido. A continuación, deje que el filtro interior se seque por completo.
5. Vuelva a instalar el filtro interior en el filtro exterior.
6. Vuelva a colocar el filtro **7** horizontalmente en el aparato hasta que encaje bien.



## 7. ELIMINACIÓN

Para proteger el medioambiente, el aparato no se deberá desechar al final de su vida útil junto con la basura doméstica. Lo puede eliminar en los puntos de recogida adecuados disponibles en su zona. Respete las normas locales referentes a la eliminación de residuos. Deseche este aparato de acuerdo con la Directiva de la Unión Europea sobre Residuos de Aparatos Eléctricos y Electrónicos (RAEE). Para más información, póngase en contacto con la autoridad municipal competente en materia de eliminación de residuos. Puede obtener información sobre los puntos de recogida de electrodomésticos viejos dirigiéndose, p. ej., a su administración local o municipal, a las empresas locales de eliminación de residuos o a su distribuidor.



## 8. DATOS TÉCNICOS

Peso:	aprox. 599 g
Alimentación de tensión:	220-240 V~, 50-60 Hz
Consumo de energía:	1500-1700 W
Clase de protección:	II.
Condiciones ambientales:	Homologado solo para uso en interiores
Rango de temperatura admisible:	de -10 a +40 °C

Salvo modificaciones técnicas.

El marcado CE se ha aplicado de conformidad con las siguientes directivas europeas:

EMC 2014/30/UE

LVD 2014/35/UE

Encontrará la declaración de conformidad de este producto en la siguiente dirección:

<https://www.beurer.com/web/we-landingpages/de/cedeclarationofconformity.php>

## 9. GARANTÍA

Encontrará más información sobre la garantía y sus condiciones en el folleto de garantía suministrado.



**Leggere le presenti istruzioni per l'uso con attenzione. Attenersi alle avvertenze e alle indicazioni di sicurezza. Conservare le istruzioni per l'uso per riferimento futuro. Rendere accessibili le istruzioni per l'uso ad altri utenti. In caso di cessione del dispositivo consegnare anche le istruzioni per l'uso.**

## INDICE

1. Fornitura .....	44
2. Spiegazione dei simboli .....	44
3. Avvertenze e indicazioni di sicurezza .....	46
4. Descrizione del dispositivo.....	49
5. Utilizzo.....	49
6. Pulizia e cura .....	50
7. Smaltimento .....	51
8. Dati tecnici.....	51
9. Garanzia .....	51

# 1. FORNITURA

Controllare l'integrità esterna della confezione e la completezza del contenuto. Prima dell'uso assicurarsi che il dispositivo e gli accessori non presentino nessun danno palese e che il materiale di imballaggio sia stato rimosso. In caso di dubbio, non utilizzare il dispositivo e consultare il proprio rivenditore o contattare il Servizio clienti indicato.

- 1 asciugacapelli
- 1 bocchetta professionale
- 1 diffusore
- 1 custodia
- Le presenti istruzioni per l'uso



# 2. SPIEGAZIONE DEI SIMBOLI

I seguenti simboli sono utilizzati nelle istruzioni per l'uso, sull'imballo e sulla targhetta del dispositivo:

## **⚠ PERICOLO**

Identifica un pericolo imminente. Se non evitato, provoca lesioni gravi o mortali.

## **⚠ AVVERTENZA**

Identifica un possibile pericolo. Se non evitato, può provocare lesioni gravi o mortali.





## **⚠ ATTENZIONE**

Identifica un possibile pericolo. Se non evitato, può provocare lesioni leggere o di lieve entità.

## AVVISO

Identifica una situazione potenzialmente dannosa. Se non evitata, può danneggiare l'impianto o altri oggetti nelle sue vicinanze.

 <p><b>Pericolo</b> Il dispositivo non deve essere utilizzato nelle vicinanze dell'acqua né immerso (ad esempio nel lavandino, nella doccia o nella vasca). Pericolo di scossa elettrica!</p>	 <p>Contrassegno di identificazione del materiale di imballaggio. A = abbreviazione del materiale, B = codice materiale: 1-7 = plastica, 20-22 = carta e cartone</p>
 <p>Leggere le istruzioni</p>	 <p><b>Informazioni sul prodotto</b> Indicazione di informazioni importanti</p>
 <p>Smaltimento secondo la direttiva europea sui rifiuti di apparecchiature elettriche ed elettroniche (RAEE)</p>	 <p><b>Marcatura CE</b> Il presente prodotto soddisfa i requisiti delle direttive europee e nazionali vigenti.</p>
 <p>Non smaltire le batterie contenenti sostanze tossiche insieme ai rifiuti domestici</p>	 <p>Marchio di valutazione della conformità per il Regno Unito</p>
 <p>Produttore</p>	 <p>Simbolo importatore</p>

 <p>Separare i componenti dell'imballaggio e smaltirli secondo le norme comunali.</p>	 <p>Separare il prodotto e i componenti dell'imballaggio e smaltirli secondo le norme comunali.</p>
 <p>I prodotti sono comprovatamente conformi ai requisiti delle normative tecniche dell'UEE</p>	 <p><b>Dispositivo con classe di protezione II</b> Il dispositivo è dotato di doppio isolamento di protezione corrispondente alla classe di protezione 2</p>

### 3. AVVERTENZE E INDICAZIONI DI SICUREZZA

#### **⚠ AVVERTENZA**

- Utilizzare il dispositivo solo per lo scopo per il quale è stato concepito e come descritto nelle presenti istruzioni per l'uso.
- Questo dispositivo può essere utilizzato da bambini a partire da 8 anni di età e da persone con ridotte capacità fisiche, percettive o mentali o non in possesso della necessaria esperienza e/o conoscenza, esclusivamente sotto supervisione oppure se sono stati istruiti in merito alle misure di sicurezza e comprendono i rischi ad esse correlati.
- I bambini non devono giocare con il dispositivo.

- Pericolo di soffocamento! Tenere i bambini lontani dai materiali di imballaggio.
- La pulizia e la manutenzione a cura dell'utente non devono essere eseguite da bambini, a meno che non siano sorvegliati.

## **⚠ PERICOLO**



- Non utilizzare il dispositivo vicino a vasche da bagno, piatti doccia o altri recipienti che contengono acqua.
- Pericolo di scossa elettrica! Non immergere mai il dispositivo in acqua o altri liquidi! In caso di caduta del dispositivo nell'acqua, non mettere le mani nell'acqua! Per prima cosa, disinserire il fusibile dalla scatola portafusibili e scollegare la spina dalla presa di corrente.
- Se l'asciugacapelli viene utilizzato in bagno, staccare la spina dopo l'uso in quanto la vicinanza all'acqua costituisce un pericolo anche quando l'asciugacapelli è spento.
- Come ulteriore protezione si consiglia di installare un dispositivo di protezione contro le correnti di guasto (FI/RCD) con una corrente di intervento nominale non superiore a 30 mA nel circuito di corrente del bagno. Rivolgersi al proprio installatore.

## **⚠ AVVERTENZA**

- Questo dispositivo non è concepito per l'uso commerciale.
- Se il cavo di alimentazione del dispositivo viene danneggiato, richiederne la sostituzione al produttore, al Servizio clienti o a un tecnico ugualmente qualificato, per evitare qualsiasi rischio. Non utilizzare il dispositivo se è danneggiato o non funziona correttamente.
- Non tirare, torcere e piegare il cavo di alimentazione **9**! Non avvolgere il cavo di alimentazione **9** intorno all'asciugacapelli!
- Pericolo d'incendio! Assicurarsi che l'apertura di uscita dell'aria **12** e il filtro rimovibile **7** non siano coperti.
- Pericolo di ustione e d'incendio! Il diffusore **10**, la bocchetta professionale **11** e l'asciugacapelli possono diventare molto caldi a seconda della posizione del tasto basculante e della durata di utilizzo.
- Non toccare il diffusore **10** e la bocchetta professionale **11** durante l'utilizzo in quanto diventano caldi.



## 4. DESCRIZIONE DEL DISPOSITIVO

I relativi disegni sono riportati a pagina 3.

- |                                   |  |
|-----------------------------------|--|
| <b>1</b> Interruttore ON/OFF      | <b>7</b> Filtro                        |
| <b>2</b> Pulsante aria calda      | <b>8</b> Gancio di sospensione         |
| <b>3</b> Indicatore aria calda    | <b>9</b> Cavo di alimentazione         |
| <b>4</b> Pulsante ventola         | <b>10</b> Diffusore                    |
| <b>5</b> Indicatore ventola       | <b>11</b> Bocchetta professionale      |
| <b>6</b> Pulsante colpo di freddo | <b>12</b> Apertura di uscita dell'aria |

## 5. UTILIZZO

1. Lavare i capelli come di consueto e quindi asciugarli con un asciugamano. Gli spray per capelli contengono sostanze infiammabili, pertanto non utilizzare spray per capelli durante l'uso del dispositivo.
2. Posizionarsi su un piano asciutto e non conduttivo e assicurarsi che le mani siano asciutte.
3. Per accendere l'asciugacapelli, spingere l'interruttore ON/OFF **1** verso l'alto sul livello I. L'asciugacapelli indica il livello di temperatura e della ventola dell'ultimo utilizzo.
4. Impostare il livello di temperatura desiderato con il pulsante aria calda **2**. L'indicatore aria calda **3** mostra il livello attualmente impostato per mezzo di colori.

Un LED rosso	=	aria calda
--------------	---	------------

Due LED rossi	=	aria molto calda
---------------	---	------------------

Tre LED rossi	=	aria extra calda
---------------	---	------------------

In alternativa, per utilizzare il colpo di freddo, tenere premuto il pulsante colpo di freddo **6**. L'indicatore aria calda **3** si spegne.

5. Impostare la velocità desiderata con il pulsante ventola **4**. L'indicatore ventola **5** mostra il livello attualmente impostato per mezzo di colori.

Un LED bianco	=	velocità ventola bassa
---------------	---	------------------------

Due LED bianchi	=	velocità ventola media
-----------------	---	------------------------

Tre LED bianchi	=	velocità ventola alta
-----------------	---	-----------------------

6. È possibile asciugare i capelli e/o fare la piega in base alle proprie esigenze.
7. Spegnerne l'asciugacapelli dopo ogni utilizzo o interruzione. Per spegnere l'asciugacapelli, spingere l'interruttore ON/OFF **1** verso il basso sul livello 0. L'indicatore aria calda **3** e l'indicatore ventola **5** si spengono.
8. Estrarre la spina dalla presa.
9. Lasciare raffreddare completamente l'asciugacapelli su una superficie ignifuga.

## 6. PULIZIA E CURA



Non appena l'asciugacapelli raggiunge i 1.500 minuti di funzionamento, i tre LED dell'indicatore ventola **5** lampeggiano contemporaneamente. Questo indica che è necessario pulire l'asciugacapelli. I LED dell'indicatore ventola **5** lampeggiano sei volte per poi riprendere a funzionare normalmente.

1. Scollegare la spina e lasciare raffreddare il dispositivo.
2. Estrarre il filtro **7** orizzontalmente (vedere la figura **A** sul lato di attacco).
3. Rimuovere il filtro interno da quello esterno tramite l'apposita impugnatura metallica (vedere la figura **B**). La polvere e i pelucchi accumulati possono essere rimossi con le mani. Il filtro esterno può essere pulito con un panno leggermente inumidito. Asciugare completamente il filtro esterno pulito con un panno.
4. Pulire il filtro interno con un panno morbido leggermente inumidito. Quindi lasciare asciugare completamente il filtro interno.
5. Rimontare il filtro interno nel filtro esterno.
6. Riposizionare il filtro **7** orizzontalmente sul dispositivo, finché non scatta in posizione.

## 7. SMALTIMENTO

A tutela dell'ambiente, al termine del suo ciclo di vita il dispositivo non deve essere smaltito nei rifiuti domestici, ma conferito negli appositi centri di raccolta. Attenersi alle norme locali vigenti per lo smaltimento dei materiali. Smaltire il dispositivo secondo la direttiva europea sui rifiuti di apparecchiature elettriche ed elettroniche (RAEE). In caso di dubbi, rivolgersi agli enti comunali responsabili in materia di smaltimento. Informazioni sui punti di raccolta per apparecchi usati vengono fornite ad es. dai comuni, dalle società di smaltimento locali e dai rivenditori.



## 8. DATI TECNICI

Peso:	circa 599 g
Alimentazione:	220-240 V~, 50-60 Hz
Potenza assorbita:	1500-1700 W
Classe di protezione:	II
Condizioni ambientali:	adatto solo per l'utilizzo in ambienti chiusi
Intervallo di temperatura consentito:	da -10 a +40 °C

Salvo modifiche tecniche.

Il marchio CE è stato apposto in conformità alle seguenti direttive europee:  
EMC 2014/30/EU  
LVD 2014/35/EU

La dichiarazione di conformità relativa al presente prodotto è disponibile all'indirizzo:

<https://www.beurer.com/web/we-landingpages/de/cedeclarationofconformity.php>

## 9. GARANZIA

Per ulteriori informazioni sulla garanzia e sulle condizioni di garanzia, consultare la scheda di garanzia fornita.



**Bu kullanım kılavuzunu dikkatle okuyun. Uyarılara ve güvenlik yönergelerine uyun. Bu kullanım kılavuzunu ileride başvurmak üzere saklayın. Diğer kullanıcıların da kullanım kılavuzuna erişebilmesini sağlayın. Cihazı başkalarına verirken kullanım kılavuzunu da birlikte verin.**

## İÇİNDEKİLER

1. Teslimat kapsamı.....	53
2. İşaretlerin açıklaması .....	53
3. Uyarılar ve güvenlik yönergeleri.....	55
4. Cihaz açıklaması.....	58
5. Kullanım.....	58
6. Temizlik ve bakım .....	59
7. Bertaraf etme.....	60
8. Teknik veriler.....	60
9. Garanti.....	60

# 1. TESLİMAT KAPSAMI

Teslimat kapsamını kontrol ederek karton ambalajın dıştan hasar görmemiş ve içeriğin eksiksiz olduğundan emin olun. Cihazı kullanmadan önce, cihazda ve aksesuarlarında görünür hasarlar olmadığından ve tüm ambalaj malzemelerinin çıkarıldığından emin olun. Şüpheli durumlarda kullanmayın ve satıcınıza veya belirtilen müşteri hizmetleri adresine başvurun.

- 1 saç kurutucu
- 1 profesyonel başlık
- 1 difüzör
- 1 saklama çantası
- 1 bu kullanım kılavuzu



# 2. İŞARETLERİN AÇIKLAMASI

Cihazın üzerinde, kullanım kılavuzunda, ambalajında ve model etiketinde aşağıdaki simgeler kullanılmıştır:

## **⚠ TEHLİKE**

Her an karşı karşıya kalınabilecek tehlikeyi belirtir. Önlenmemesi ağır yaralanmalara veya ölüme yol açar.

## **⚠ UYARI**

Olası bir tehlikeyi belirtir. Önlenmemesi ölüme veya en ağır yaralanmalara yol açabilir.

## **⚠ DİKKAT**

Olası bir tehlikeyi belirtir. Önlenmemesi durumunda hafif veya ufak yaralanmalar meydana gelebilir.

## NOT

Olası bir zararlı durumu belirtir. Önlenmemesi durumunda sistem veya çevresindekiler zarar görebilir.

 <p><b>Tehlike</b> Cihaz su yakınında veya su içinde (örneğin lavaboda, duşta, küvette) kullanılmamalıdır. Elektrik çarpması tehlikesi!</p>	 <p>Ambalaj malzemesinin tanımlanması için kullanılan işaret. A = Malzeme kısaltması, B = Malzeme numarası: 1-7 = Plastikler, 20-22 = Kağıt ve karton</p>
 <p>Kullanım kılavuzunu okuyun</p>	 <p><b>Ürün bilgileri</b> Önemli bilgilere yönelik not</p>
 <p>Elektrikli ve elektronik atık cihazlarla ilgili AB direktifine (WEEE - Waste Electrical and Electronic Equipment) uygun şekilde bertaraf edilmelidir</p>	 <p><b>CE işareti</b> Bu ürün, yürürlükteki Avrupa Birliği yönergelerinin ve ulusal yönergelerin gerekliliklerini karşılamaktadır.</p>
 <p>Zararlı madde içeren pilleri evsel atıklarla birlikte bertaraf etmeyin</p>	 <p>Birleşik Krallık için uygunluk değerlendirme işareti</p>
 <p>Üretici</p>	 <p>İthalatçı simgesi</p>

 <p>Ambalaj bileşenlerini ayırın ve belediyenin kurallarına uygun olarak bertaraf edin.</p>	 <p>Ürünü ve ambalaj bileşenlerini ayırın ve belediyenin kurallarına uygun olarak bertaraf edin.</p>
 <p>Ürünlerin, AEB'nin belirlediği teknik kuralların gerektirdiği şartlara uygun olduğu belgelenmiştir</p>	 <p><b>Koruma sınıfı II cihaz</b> Cihaz çift koruyucu izolasyonludur ve koruma sınıfı 2 kapsamındadır</p>

### 3. UYARILAR VE GÜVENLİK YÖNERGELERİ

#### ⚠ UYARI

- Cihazı sadece geliştirilme amacına uygun olarak ve bu kullanım kılavuzunda belirtilen şekilde kullanın.
- Bu cihaz, 8 yaş ve üzeri çocuklar ve fiziksel, algısal ve akli becerileri kısıtlı veya tecrübesi ve/veya bilgisi yetersiz olan kişiler tarafından ancak gözetim altında olmaları veya cihazın emniyetli kullanımı hakkında bilgilendirilmiş olmaları ve cihazın kullanımı sonucu ortaya çıkabilecek tehlikelerin bilincinde olmaları koşuluyla kullanılabilir.
- Çocuklar cihazla oynamamalıdır.

- Boğulma tehlikesi! Çocukları ambalaj malzemelerinden uzak tutun.
- Temizlik ve kullanıcı bakımı, gözetim altında olmadıkları sürece çocuklar tarafından yapılmamalıdır.

## **⚠ TEHLİKE**



- Bu cihazı küvetlerin, duş teknelerinin veya su içeren diğer kapların yakınında kullanmayın.
- Elektrik çarpması tehlikesi! Cihazı asla suyun veya diğer sıvıların içine sokmayın! Cihaz suya düşerse suya elinizi sokmayın! Önce sigorta kutusundan sigortayı kapatın ve daha sonra fişi prizden çekin.
- Saç kurutma makinesi kapalı olsa bile suya yakın yerlerde tehlike söz konusu olduğundan, saç kurutma makinesi banyoda kullanıldıktan sonra mutlaka fişi prizden çekilmelidir.
- Ek koruma önlemi olarak, banyonun elektrik tesisatına hassasiyeti azami 30 mA olan bir kaçak akım rölesi (FI/RCD) takılması tavsiye edilir. Bununla ilgili olarak tesisatçınıza danışın.



## ⚠ UYARI

- Bu cihaz ticari alanlarda kullanım için tasarlanmamıştır.
- Bu cihazın elektrik kablosu hasar gördüğünde, tehlikeli durumların oluşmasını önlemek için üretici, üreticinin müşteri hizmetleri veya benzeri bir kalifiye kişi tarafından kablo değiştirilmelidir. Hasarlıysa veya düzgün çalışmıyorsa cihazı kullanmayın.
- Elektrik kablosunu **9** çekmeyin, kıvrımayın ve bükmeyin! Elektrik kablosunu **9** saç kurutucunun etrafına sarmayın!
- Yangın tehlikesi! Hava çıkış deliğinin **12** ve çıkarılabilir filtrenin **7** üzerinin örtülmemesine dikkat edin.
- Yanma ve yangın tehlikesi! Hacim difüzörü başlığı **10**, profesyonel başlığı **11** ve saç kurutma makinesi şalter ayarına ve kullanım süresine göre çok sıcak olabilir.
- Kullanım sırasında hacim difüzörüne **10** ve profesyonel difüzöre **11** dokunmayın, çünkü bunlar ısınır.

## 4. CİHAZ AÇIKLAMASI

İlgili çizimler 3. sayfadadır.

- |                         |                       |
|-------------------------|-----------------------|
| 1 Açma/kapatma düğmesi  | 7 Filtre              |
| 2 Sıcak hava düğmesi    | 8 Askı halkası        |
| 3 Sıcak hava göstergesi | 9 Elektrik kablosu    |
| 4 Fan düğmesi           | 10 Difüzör            |
| 5 Fan göstergesi        | 11 Profesyonel başlık |
| 6 Soğuk hava düğmesi    | 12 Hava çıkış deliği  |

## 5. KULLANIM

1. Saçlarınızı her zamanki gibi yıkayın ve ardından bir havluyla kurulaşın. Saç spreyleri yanıcı maddeler içerir, bu nedenle uygulama esnasında saç spreyi kullanmayın.
2. Elektrik akımını iletmeyen kuru bir zemin üzerinde durun ve ellerinizin kuru olduğundan emin olun.
3. Saç kurutucuyu açmak için açma/kapatma düğmesini 1 yukarı doğru I kademesine itin. Saç kurutucu, son kullanımdaki sıcak hava ve fan kademesini gösterir.
4. Sıcak hava düğmesi 2 ile istediğiniz sıcaklık kademesini ayarlayın. Sıcak hava göstergesi 3 ayarlanan güncel kademeyi renkli olarak gösterir.

Bir kırmızı LED	=	Sıcak hava
İki kırmızı LED	=	Daha sıcak hava
Üç kırmızı LED	=	Çok sıcak hava

Alternatif olarak soğuk hava kademesini kullanmak için soğuk hava düğmesini 6 basılı tutun. Sıcak hava göstergesi 3 söner.

5. Fan düğmesi ile 4 istediğiniz kademeyi ayarlayın. Fan göstergesi 5 ayarlanan güncel kademeyi renkli olarak gösterir.

Bir beyaz LED	=	Düşük fan kademesi
İki beyaz LED	=	Orta fan kademesi
Üç beyaz LED	=	Yüksek fan kademesi

6. Saçlarınızı dilediğiniz gibi kurutun ve/veya şekillendirin.
7. Saç kurutucuyu her kullanımdan sonra veya işleme her ara verdiğinizde kapatın. Saç kurutucuyu kapatmak için açma/kapatma düğmesini **1** aşağı doğru 0 kademesine itin. Sıcak hava göstergesi **3** ve fan göstergesi **5** söner.
8. Fişi prizden çekin.
9. Saç kurutucuyu ısıya dayanıklı bir zemin üzerinde tamamen soğumaya bırakın.

## 6. TEMİZLİK VE BAKIM



Saç kurutucunun kullanım süresi 1500 dakikaya ulaştığında, fan göstergesindeki **5** üç LED aynı anda yanıp söner. Bu uyarı, saç kurutucuyu temizlemeniz gerektiğini gösterir. Fan göstergesinin **5** LED'leri altı kez yanıp söner ve sonra yine normal şekilde çalışır.

1. Fişi prizden çekin ve cihazı soğumaya bırakın.
2. Filtreyi **7** yatay olarak çekip çıkarın (katlanan sayfadaki Şekil **A**).
3. Metal kolu kullanarak iç filtreyi dış filtreden çıkarın (Şekil **B**). Birikmiş tozları ve elyafı elinizle alabilirsiniz. Dış filtre, hafif nemli bir bezle temizlenebilir. Temizlediğiniz dış filtreyi bir bezle iyice kurulaştırın.
4. İç filtreyi hafif nemli yumuşak bir bezle temizleyin. Ardından iç filtrenin tamamen kurummasını bekleyin.
5. İç filtreyi tekrar dış filtreye takın.
6. Filtreyi **7** cihaza yatay olarak bastırarak yerine oturtun.

## 7. BERTARAF ETME

Kullanım ömrü sona eren cihazlar, çevrenin korunması için evsel atıklar ile birlikte bertaraf edilmemelidir. Bertaraf etme işlemi, ülkenizdeki uygun atık toplama merkezleri aracılığıyla yapılabilir. Malzemelerin bertaraf edilmesi sırasında yerel yönetmeliklere uyun. Cihazı elektrikli ve elektronik atık cihazlarla ilgili AB direktifine (WEEE - Waste Electrical and Electronic Equipment) uygun şekilde bertaraf edin. Bertaraf etme ile ilgili diğer sorularınızı, ilgili yerel makamlara iletebilirsiniz. Atık cihazlarınızı geri verebileceğiniz yerleri örneğin belediyeden, valilikten, yerel çöp toplama şirketlerinden ya da satıcınızdan öğrenebilirsiniz.



## 8. TEKNİK VERİLER

Ağırlık:	yakl. 599 g
Gerilim beslemesi:	220-240 V~, 50-60 Hz
Güç tüketimi:	1500-1700 W
Koruma sınıfı:	II
Ortam koşulları:	Sadece kapalı alanlarda kullanım için onaylanmıştır
İzin verilen sıcaklık aralığı:	-10 ila +40° C

Teknik değişiklik hakkı saklıdır.

CE işareti, aşağıdaki Avrupa direktiflerine uygun olarak verilmiştir:

EMC 2014/30/AB

LVD 2014/35/AB

Bu ürünle ilgili uygunluk beyanını şu adreste bulabilirsiniz:

<https://www.beurer.com/web/we-landingpages/de/declarationofconformity.php>

## 9. GARANTİ

Garanti ve garanti koşulları ile ilgili ayrıntılı bilgileri cihazla birlikte verilen garanti broşüründe bulabilirsiniz.



**Внимательно прочтите эту инструкцию по применению. Обращайте внимание на предостережения и соблюдайте указания по технике безопасности. Сохраните инструкцию по применению для последующего использования. Обеспечьте другим пользователям доступ к инструкции. Передавайте прибор другим пользователям вместе с инструкцией по применению.**

## СОДЕРЖАНИЕ

1. Комплект поставки.....	62
2. Пояснения к символам.....	62
3. Предостережения и указания по технике безопасности.....	64
4. Описание прибора.....	67
5. Применение.....	68
6. Очистка и уход.....	69
7. Утилизация.....	69
8. Технические данные.....	70
9. Гарантия.....	70

# 1. КОМПЛЕКТ ПОСТАВКИ

Проверьте комплект поставки и убедитесь в том, что на картонной упаковке нет внешних повреждений. Перед использованием убедитесь в том, что прибор и его принадлежности не имеют видимых повреждений и все упаковочные материалы удалены. При наличии сомнений не используйте прибор и обратитесь к продавцу или в сервисную службу по указанному адресу.

- 1 фен
- 1 профессиональная насадка
- 1 диффузор
- 1 сумка для хранения
- 1 инструкция по применению



# 2. ПОЯСНЕНИЯ К СИМВОЛАМ

На приборе, в инструкции по применению, на упаковке и фирменной табличке прибора используются следующие символы.

## **⚠ ОПАСНОСТЬ**

Указывает на непосредственно угрожающую опасность. Если ее не предотвратить, грозят тяжелейшие травмы или даже смерть.

## **⚠ ПРЕДУПРЕЖДЕНИЕ**

Указывает на потенциальную опасность. Если ее не предотвратить, возможны тяжелейшие травмы или даже смерть.

## **⚠ ВНИМАНИЕ**

Указывает на потенциальную опасность. Если ее не предотвратить, возможны легкие или незначительные травмы.

## УВЕДОМЛЕНИЕ

Указывает на возможный материальный ущерб. Если его не предотвратить, возможно повреждение прибора или окружающих объектов.

 <p><b>Опасность</b> Запрещено использовать прибор рядом с водой или в воде (например, в раковине, душе, ванне): существует опасность удара током!</p>	 <p>Маркировка для идентификации упаковочного материала. А = сокращение для материала, В = номер материала: 1–7 = пластмассы, 20–22 = бумага и картон</p>
 <p>Прочтите инструкцию</p>	 <p><b>Информация о продукте</b> Указывает на важную информацию</p>
 <p>Утилизация прибора должна производиться в соответствии с директивой ЕС по отходам электрического и электронного оборудования (Waste Electrical and Electronic Equipment, WEEE)</p>	 <p><b>Маркировка CE</b> Данное изделие соответствует требованиям действующих европейских и национальных директив</p>

	<p>Утилизация батареек вместе с бытовым мусором запрещена из-за содержащихся в них токсичных веществ</p>	 <p>Знак соответствия для Великобритании</p>
	<p>Производитель</p>	 <p>Символ импортера</p>
	<p>Удалите элементы упаковки и утилизируйте их в соответствии с местными предписаниями</p>	 <p>Снимите упаковку с изделия и утилизируйте ее в соответствии с местными предписаниями</p>
	<p>Продукция гарантированно соответствует требованиям нормативно-технической документации ЕАЭС</p>	 <p><b>Прибор с классом защиты II</b> Прибор имеет двойную защитную изоляцию и соответствует классу защиты II</p>

### 3. ПРЕДОСТЕРЕЖЕНИЯ И УКАЗАНИЯ ПО ТЕХНИКЕ БЕЗОПАСНОСТИ

#### **⚠ ПРЕДУПРЕЖДЕНИЕ**

- Используйте прибор только в тех целях, для которых он был разработан, и только тем



способом, который описан в данной инструкции по применению.

- Дети старше восьми лет, а также лица с ограниченными физическими, сенсорными или умственными способностями или с недостаточными знаниями и (или) опытом могут использовать данный прибор в том случае, если они находятся под присмотром взрослых или проинформированы о безопасном применении прибора и возможных опасностях.
- Не позволяйте детям играть с прибором.
- Опасность удушья! Не давайте упаковочные материалы детям.
- Не допускается выполнение очистки и технического обслуживания прибора детьми, за исключением тех случаев, когда они находятся под присмотром.

### **⚠ ОПАСНОСТЬ**



- Не используйте прибор вблизи ванн, душевых поддонов или других емкостей с водой.
- Опасность поражения электрическим током! Категорически запрещается погружать

прибор в воду или другие жидкости! Если прибор упал в воду, не прикасайтесь к воде! Сначала выключите предохранитель в блоке предохранителей, затем извлеките сетевой штекер из розетки.

- Если фен используется в ванной комнате, после применения штекер следует извлечь из розетки, поскольку близость к воде представляет опасность, даже если фен выключен.
- Для дополнительной защиты рекомендуется установить в электрической цепи ванной комнаты устройство защитного отключения, управляемое дифференциальным током (УЗО-Д), с расчетным током расцепления не более 30 мА. Обратитесь за консультацией к монтажной организации.

### **⚠ ПРЕДУПРЕЖДЕНИЕ**

- Данный прибор не предназначен для использования в коммерческих целях.
- Если соединительный кабель прибора поврежден, во избежание опасности он подлежит замене производителем, сервисной службой или лицом, имеющим соответствующую квалификацию. Не используйте прибор, если он поврежден или неисправен.

- Категорически запрещается тянуть, перекручивать и перегибать сетевой кабель **9**! Не обматывайте сетевой кабель **9** вокруг фена!
- Опасность пожара! Убедитесь, что отверстие для выхода воздуха **12** и съемный фильтр **7** не закрыты.
- Объемный диффузор **10**, профессиональная насадка **11** и фен в зависимости от положения переключателя и продолжительности использования могут очень сильно нагреваться, что создает опасность ожога и воспламенения!
- Во время использования не касайтесь объемного диффузора **10** и профессиональной насадки **11**, так как они сильно нагреваются.

## 4. ОПИСАНИЕ ПРИБОРА

Соответствующие чертежи представлены на стр. 3.

**1** Переключатель  
ВКЛ./ВЫКЛ.

**7** Фильтр

**2** Кнопка «Теплый воздух»

**8** Петля для подвешивания

**3** Индикатор теплого  
воздуха

**9** Сетевой кабель

**4** Кнопка вентилятора

**10** Диффузор

**5** Индикатор вентилятора

**11** Профессиональная насадка

**6** Кнопка «Холодный  
воздух»

**12** Отверстие для выхода воздуха

## 5. ПРИМЕНЕНИЕ

1. Вымойте волосы, как обычно, а затем просушите их полотенцем. Спреи для волос содержат воспламеняющиеся вещества, поэтому не используйте их во время применения фена.
2. Станьте на сухую поверхность, не проводящую ток, и убедитесь, что у Вас сухие руки.
3. Чтобы включить фен, переместите переключатель ВКЛ./ВЫКЛ. **1** вверх на уровень I. Фен отображает уровень теплого воздуха и вентиляции при последнем использовании.
4. С помощью кнопки «Теплый воздух» **2** выберите желаемый температурный уровень. Индикатор теплого воздуха **3** отображает текущий установленный уровень.

Один красный светодиод	=	теплый воздух
------------------------	---	---------------

Два красных светодиода	=	очень теплый воздух
------------------------	---	---------------------

Три красных светодиода	=	горячий воздух
------------------------	---	----------------

Для использования режима холодного воздуха нажмите и удерживайте нажатой кнопку «Холодный воздух» **6**. Индикатор теплого воздуха **3** погаснет.

5. С помощью кнопки вентилятора **4** установите нужный уровень. На индикаторе вентилятора **5** отображается цвет текущего установленного уровня.

Один белый светодиод	=	низкая скорость вентилятора
----------------------	---	-----------------------------

Два белых светодиода	=	средняя скорость вентилятора
----------------------	---	------------------------------

Три белых светодиода	=	высокая скорость вентилятора
----------------------	---	------------------------------

6. Высушите волосы и (или) придайте им желаемую форму.
7. Выключайте фен после каждого применения или при прерывании сушки. Чтобы выключить фен, переместите переключатель ВКЛ./ВЫКЛ. **1** вниз на уровень 0. Индикатор теплого воздуха **3** и индикатор вентилятора **5** погаснут.
8. Извлеките сетевой штекер из розетки.
9. Дайте фену полностью остыть на огнестойкой поверхности.

## 6. ОЧИСТКА И УХОД



Как только время работы фена достигает 1500 минут, одновременно начинают мигать три светодиода на индикаторе вентилятора **5**. Это указывает на необходимость очистки фена. Светодиоды индикатора вентилятора **5** мигают шесть раз, а затем продолжают работать в обычном режиме.

1. Извлеките сетевой штекер и дайте прибору остыть.
2. Извлеките фильтр **7** горизонтально (см. рис. **A** на складываемом развороте).
3. Извлеките внутренний фильтр из внешнего фильтра с помощью металлической ручки (см. рис. **B**). Скопившуюся пыль и ворсинки можно удалить вручную. Внешний фильтр можно очистить слегка влажной салфеткой. Насухо вытрите чистый внешний фильтр салфеткой.
4. Очистите внутренний фильтр мягкой и слегка влажной салфеткой. Затем полностью высушите внутренний фильтр.
5. Снова вставьте внутренний фильтр во внешний.
6. Вставьте фильтр **7** в прибор горизонтально до фиксации.

## 7. УТИЛИЗАЦИЯ

В целях защиты окружающей среды по окончании срока службы прибор следует утилизировать отдельно от бытового мусора. Утилизация должна производиться через соответствующие пункты сбора в стране использования прибора. Соблюдайте местные законодательные нормы по утилизации отходов. Прибор следует утилизировать согласно директиве ЕС по отходам электрического и электронного оборудования (Waste Electrical and Electronic Equipment, WEEE). При возникновении вопросов обращайтесь в организацию коммунального хозяйства, занимающуюся утилизацией. Информацию о приеме отслуживших приборов можно получить в местной администрации, организации по утилизации мусора или у продавца.



## 8. ТЕХНИЧЕСКИЕ ДАННЫЕ

Вес:	ок. 599 г
Питающее напряжение:	220–240 В ~, 50–60 Гц
Потребляемая мощность:	1500–1700 Вт
Класс защиты:	II
Условия окружающей среды:	только для помещений
Допустимый диапазон температур:	от –10 до +40 °С

Возможны технические изменения.

Маркировка CE наносится в соответствии со следующими европейскими директивами.

Директива об электромагнитной совместимости 2014/30/ЕС

Директива о низковольтном оборудовании 2014/35/ЕС

С декларацией о соответствии данного продукта директивам можно ознакомиться на сайте:

<https://www.beurer.com/web/we-landingpages/de/cedeclarationofconformity.php>.

## 9. ГАРАНТИЯ

Более подробная информация о гарантии и гарантийных условиях находится в гарантийном талоне, который входит в комплект поставки.



**Uważnie przeczytać niniejszą instrukcję obsługi. Przestrzegać ostrzeżeń i wskazówek dotyczących bezpieczeństwa. Zachować instrukcję obsługi do późniejszego wykorzystania. Udostępniać instrukcję obsługi innym użytkownikom. Przekazywać urządzenie wraz z instrukcją obsługi.**

## SPIS TREŚCI

1. Zawartość opakowania .....	72
2. Objasnienie symboli .....	72
3. Ostrzeżenia i wskazówki dotyczące bezpieczeństwa.....	74
4. Opis urządzenia.....	77
5. Zastosowanie .....	78
6. Czyszczenie i konserwacja.....	79
7. Utylizacja .....	79
8. Dane techniczne.....	80
9. Gwarancja .....	80

# 1. ZAWARTOŚĆ OPAKOWANIA

Zawartość opakowania należy sprawdzić pod kątem zewnętrznych uszkodzeń kartonowego opakowania oraz kompletności zawartości. Przed użyciem upewnić się, że na urządzeniu ani na akcesoriach nie widać żadnych uszkodzeń, a wszystkie części opakowania zostały usunięte. W razie wątpliwości zaprzestać używania urządzenia i zwrócić się do sprzedawcy lub pod podany adres działu obsługi klienta.

- 1 suszarka do włosów
- 1 dysza profesjonalna
- 1 dyfuzor
- 1 etui do przechowywania
- 1 instrukcja obsługi



# 2. OBJAŚNIENIE SYMBOLI

Na urządzeniu, w instrukcji obsługi, na opakowaniu i na tabliczce znamionowej urządzenia zastosowano następujące symbole:

## **⚠ NIEBEZPIECZEŃSTWO**

Oznacza bezpośrednio niebezpieczną sytuację. Nieuniknięcie tego ryzyka może prowadzić do śmierci lub najcięższych obrażeń ciała.

## **⚠ OSTRZEŻENIE**

Oznacza potencjalne niebezpieczeństwo. Nieuniknięcie tego ryzyka może prowadzić do śmierci lub najcięższych obrażeń ciała.

## **⚠ UWAGA**

Oznacza potencjalne niebezpieczeństwo. Nieuniknięcie tego ryzyka może prowadzić do lekkich lub niewielkich obrażeń ciała.



## WSKAZÓWKA

Oznacza potencjalnie szkodliwą sytuację. Nieuniknięcie tego ryzyka może prowadzić do uszkodzenia urządzenia lub jego otoczenia.

 <p><b>Niebezpieczeństwo</b> Nie używać urządzenia w pobliżu wody lub w wodzie (np. umywalka, prysznic, wanna) – ryzyko porażenia prądem!</p>	 <p>Oznaczenie identyfikujące materiał opakowania. A = skrót dla materiału, B = numer materiału: 1–7 = tworzywo sztuczne, 20–22 = papier i tektura</p>
 <p>Przeczytać instrukcję.</p>	 <p><b>Informacje o produkcie</b> Wskazuje na ważne informacje.</p>
 <p>Utylizacja zgodnie z dyrektywą WE w sprawie zużytych urządzeń elektrycznych i elektronicznych – WEEE (ang. Waste Electrical and Electronic Equipment)</p>	 <p><b>Oznaczenie CE</b> Niniejszy produkt spełnia wymagania obowiązujących dyrektyw europejskich i krajowych.</p>
 <p>Nie wyrzucać baterii zawierających szkodliwe substancje z odpadami z gospodarstwa domowego.</p>	 <p>Znak potwierdzający zgodność z normami obowiązującymi w Wielkiej Brytanii</p>

 <p>Producent</p>	 <p>Symbol importera</p>
 <p>Oddzielić elementy opakowania i zutylizować je zgodnie z lokalnymi przepisami.</p>	 <p>Oddzielić produkt i elementy opakowania i zutylizować je zgodnie z lokalnymi przepisami.</p>
 <p>Produkty spełniają wymogi przepisów technicznych obowiązujących w Euroazjatyckiej Unii Gospodarczej.</p>	 <p><b>Urządzenie klasy ochronności II</b> Urządzenie ma podwójną izolację ochronną i spełnia wymogi klasy ochronności II.</p>

### 3. OSTRZEŻENIA I WSKAZÓWKI DOTYCZĄCE BEZPIECZEŃSTWA

#### **⚠ OSTRZEŻENIE**

- Urządzenie może być używane wyłącznie do celu, do jakiego jest zaprojektowane, i w sposób opisany w niniejszej instrukcji obsługi.
- Dzieci od 8 roku życia oraz osoby z ograniczoną sprawnością fizyczną, sensoryczną i umysłową lub brakiem doświadczenia i/lub wiedzy mogą obsługiwać urządzenie wyłącznie pod nadzorem lub po uzyskaniu instrukcji dotyczących bezpiecznego korzystania z urządzenia

i tylko wówczas, jeśli są świadome zagrożeń wynikających z jego użytkowania.

- Dzieciom nie wolno się bawić urządzeniem.
- Niebezpieczeństwo uduszenia! Opakowania należy przechowywać w miejscu niedostępnym dla dzieci.
- Dzieciom nie wolno czyścić ani przeprowadzać konserwacji urządzenia, chyba że znajdują się pod opieką osoby dorosłej.

## **⚠ NIEBEZPIECZEŃSTWO**



- Nie używać urządzenia w pobliżu wanny, brodzików ani innych pojemników z wodą.
- Ryzyko porażenia prądem! Nie zanurzać urządzenia w wodzie ani innych cieczach! Nie sięgać do wody, do której wpadło urządzenie! Najpierw wyłączyć bezpiecznik w skrzynce bezpiecznikowej, a następnie wyjąć wtyczkę z gniazdka.
- Korzystając z suszarki w łazience, wyjąć wtyczkę z gniazdka po zakończeniu użytkowania, ponieważ bliskość wody stanowi zagrożenie również wtedy, gdy suszarka jest wyłączona.

- Jako zabezpieczenie dodatkowe zaleca się za-  
instalowanie w obwodzie łazienki wyłącznika  
różnicowoprądowego o obliczeniowym prądzie  
działania nieprzekraczającym 30 mA. Skon-  
taktować się ze swoim instalatorem w celu uzy-  
skania porady.

### **⚠ OSTRZEŻENIE**

- To urządzenie nie jest przeznaczone do użytko-  
wania w środowiskach komercyjnych.
- Aby uniknąć niebezpieczeństwa, w przypad-  
ku uszkodzenia kabla zasilającego urządze-  
nia jego wymianę należy zlecić producentowi,  
w dziale obsługi klienta lub odpowiednio wy-  
kwalifikowanemu fachowcowi. Nie korzystać  
z urządzenia, które jest uszkodzone lub nie  
działa prawidłowo.
- Nie ciągnąć, nie skręcać ani nie zaginać kabla  
sieciowego **9**! Nie owijać kabla zasilającego **9**  
wokół suszarki!
- Zagrożenie pożarowe! Upewnić się, że otwór  
wylotowy powietrza **12** i wyjmowany filtr **7**  
nie są zakryte.

- Ryzyko poparzenia i pożaru! W zależności od ustawienia przełączników i czasu użytkowania, dyfuzor **10**, koncentrator do modelowania **11** i suszarka mogą się mocno nagrzewać.
- Nie dotykać dyfuzora **10** i koncentratora do modelowania **11** podczas używania urządzenia, ponieważ części te nagrzewają się do wysokiej temperatury.

## 4. OPIS URZĄDZENIA

Oдноśne rysunki przedstawiono na stronie 3.

- |                                      |                                    |
|--------------------------------------|------------------------------------|
| <b>1</b> Włącznik/wyłącznik          | <b>7</b> Filtr                     |
| <b>2</b> Przycisk ciepłego powietrza | <b>8</b> Pętla do zawieszania      |
| <b>3</b> Wskaźnik ciepłego powietrza | <b>9</b> Kabel zasilający          |
| <b>4</b> Przycisk nawiewu            | <b>10</b> Dyfuzor                  |
| <b>5</b> Wskaźnik nawiewu            | <b>11</b> Dysza profesjonalna      |
| <b>6</b> Przycisk zimnego powietrza  | <b>12</b> Otwór wylotowy powietrza |

## 5. ZASTOSOWANIE

1. Umyć włosy jak zwykle, a następnie osuszyć ręcznikiem. Lakier do włosów zawierają substancje łatwopalne, dlatego nie należy ich stosować podczas używania suszarki.
2. Stań na suchej, nieprzewodzącej elektrycznie powierzchni i upewnij się, że ma się suche ręce.
3. Aby włączyć suszarkę do włosów, należy przesunąć włącznik/wyłącznik **1** do góry na poziom I. Suszarka do włosów wskazuje stopień ciepłego powietrza i nawiewu ustawiony podczas ostatniego użycia.
4. Za pomocą przycisku ciepłego powietrza **2** ustawić odpowiedni stopień temperatury. Wskaźnik ciepłego powietrza **3** wskazuje kolorem aktualnie ustawiony stopień.

Jedna czerwona dioda LED	=	ciepłe powietrze
--------------------------	---	------------------

Dwie czerwone diody LED	=	bardzo ciepłe powietrze
-------------------------	---	-------------------------

Trzy czerwone diody LED	=	gorące powietrze
-------------------------	---	------------------

Aby alternatywnie skorzystać z nadmuchu zimnego powietrza, należy przytrzymać wciśnięty przycisk zimnego powietrza **6**. Wskaźnik ciepłego powietrza **3** gaśnie.

5. Za pomocą przycisku nawiewu **4** ustawić odpowiedni stopień. Wskaźnik nawiewu **5** wskazuje kolorem aktualnie ustawiony stopień.

Jedna biała dioda LED	=	niski stopień nawiewu
-----------------------	---	-----------------------

Dwie białe diody LED	=	średni stopień nawiewu
----------------------	---	------------------------

Trzy białe diody LED	=	wysoki stopień nawiewu
----------------------	---	------------------------

6. Można suszyć i/lub modelować włosy odpowiednio do indywidualnych potrzeb.
7. Po każdym użyciu lub przerwaniu użycia wyłączyć suszarkę. Aby wyłączyć suszarkę, należy przesunąć włącznik/wyłącznik **1** do dołu na poziom 0. Wskaźnik ciepłego powietrza **3** i wskaźnik nawiewu **5** gasną.
8. Wyciągnąć wtyczkę sieciową z gniazdka.
9. Pozostawić suszarkę do całkowitego ostygnięcia na ognioodpornym podłożu.

## 6. CZYSZCZENIE I KONSERWACJA



Gdy czas pracy suszarki do włosów osiągnie 1500 minut, trzy diody LED wskaźnika nawiewu **5** zaczną jednocześnie migać. Oznacza to, że suszarkę do włosów należy wyczyścić. Diody LED wskaźnika nawiewu **5** migają sześć razy, a następnie wracają do normalnego trybu pracy.

1. Wyciągnąć wtyczkę i zaczekać, aż urządzenie ostygnie.
2. Zdjąć filtr **7** w pozycji poziomej (patrz rysunek **A** na stronie rozkładanej).
3. Wyjąć filtr wewnętrzny z filtra zewnętrznego, używając metalowego uchwytu (patrz rysunek **B**). Nagromadzony kurz i kłaczkę można usunąć ręcznie. Filtr zewnętrzny można wyczyścić lekko wilgotną ściereczką. Całkowicie osuszyć czysty filtr zewnętrzny za pomocą ściereczki.
4. Wyczyścić filtr wewnętrzny miękką, lekko wilgotną ściereczką. Następnie pozostawić filtr wewnętrzny do całkowitego wyschnięcia.
5. Włożyć filtr wewnętrzny z powrotem do filtra zewnętrznego.
6. Z powrotem umieścić filtr **7** w pozycji poziomej na urządzeniu, aż do mocnego zatrzaśnięcia.

## 7. UTYLIZACJA

W związku z wymogami ochrony środowiska po zakończeniu eksploatacji urządzenia nie należy wyrzucać wraz z odpadami domowymi. Należy je oddać do utylizacji w odpowiednim punkcie odbioru w swoim kraju. Przestrzegać lokalnych przepisów dotyczących utylizacji materiałów. Urządzenie należy zutylizować zgodnie z dyrektywą WE o zużytych urządzeniach elektrycznych i elektronicznych – WEEE (Waste Electrical and Electronic Equipment). Wszelkie pytania kierować do lokalnego urzędu odpowiedzialnego za utylizację odpadów. Informacje na temat punktów odbioru używanych urządzeń można uzyskać w lokalnym urzędzie gminy lub miasta, w zakładach oczyszczania lub od sprzedawcy.



## 8. DANE TECHNICZNE

Masa:	ok. 599 g
Napięcie zasilania:	220–240 V~, 50–60 Hz
Pobór mocy:	1500–1700 W
Klasa ochronności:	II
Warunki otoczenia:	Wyłącznie do użytkowania w pomieszczeniach
Dopuszczalny zakres temperatury:	od -10°C do +40°C

Zastrzega się możliwość wprowadzania zmian technicznych.

Oznakowanie CE zostało umieszczone zgodnie z następującymi dyrektywami europejskimi:

EMC 2014/30/UE

LVD 2014/35/UE

Deklarację zgodności dla niniejszego produktu można znaleźć na stronie:

<https://www.beurer.com/web/we-landingpages/de/cedeclarationofconformity.php>

## 9. GWARANCJA

Szczegółowe informacje na temat gwarancji i warunków gwarancji znajdują się w załączonej ulotce gwarancyjnej.





**Lees deze gebruiksaanwijzing zorgvuldig door. Lees de waarschuwingen en volg de veiligheidsrichtlijnen op. Bewaar de gebruiksaanwijzing voor later gebruik. Zorg ervoor dat de gebruiksaanwijzing beschikbaar is voor andere gebruikers. Geef als u het apparaat aan iemand anders geeft, ook de gebruiksaanwijzing mee.**

## INHOUD

1. Bij levering inbegrepen .....	82
2. Verklaring van de symbolen .....	82
3. Waarschuwingen en veiligheidsrichtlijnen.	84
4. Beschrijving van het apparaat.....	87
5. Gebruik.....	87
6. Reiniging en onderhoud .....	88
7. Verwijderen.....	89
8. Technische gegevens .....	89
9. Garantie .....	90

# 1. BIJ LEVERING INBEGREPEN

Controleer of de buitenkant van de verpakking intact is en of alle onderdelen aanwezig zijn. Alvorens het apparaat te gebruiken, moet worden gecontroleerd of het apparaat en de toebehoren zichtbaar beschadigd zijn en moet al het verpakkingsmateriaal worden verwijderd. Wij adviseren u het apparaat bij twijfel niet te gebruiken en contact op te nemen met de verkoper of de betreffende klantenservice.

- 1 haardroger
- 1 professionele droogkop
- 1 diffusor
- 1 opbergtas
- 1 gebruiksaanwijzing



# 2. VERKLARING VAN DE SYMBOLEN

Op het apparaat, in de gebruiksaanwijzing, op de verpakking en op het typeplaatje van het apparaat worden de volgende symbolen gebruikt:

## **⚠ GEVAAR**

Duidt op een onmiddellijk dreigend gevaar. Indien dit niet vermeden wordt, heeft dit de dood of ernstig letsel tot gevolg.

## **⚠ WAARSCHUWING**

Duidt op een mogelijk dreigend gevaar. Indien dit niet vermeden wordt, kan het de dood of ernstig letsel tot gevolg hebben.







## **⚠ VOORZICHTIG**

Duidt op een mogelijk dreigend gevaar. Indien dit niet vermeden wordt, kan het lichte of geringe verwondingen tot gevolg hebben.

## LET OP

Duidt op een mogelijk schadelijke situatie. Indien deze niet vermeden wordt, kan de apparatuur of iets in de omgeving daarvan beschadigd raken.

 <p><b>Gevaar</b> Gebruik dit apparaat niet in of in de buurt van water, en niet als u zich in of onder water bevindt (bijv. bij wastafels, onder de douche of in bad) – gevaar voor elektrische schokken!</p>	 <p>Aanduiding voor de identificatie van het verpakkingsmateriaal. A = materiaalafkorting, B = materiaalnummer: 1-7 = kunststoffen, 20-22 = papier en karton</p>
 <p>Lees de instructie.</p>	 <p><b>Productinformatie</b> Verwijzing naar belangrijke informatie.</p>
 <p>Verwijder het apparaat conform de EU-richtlijn voor afgedankte elektrische en elektronische apparatuur – WEEE (Waste Electrical and Electronic Equipment).</p>	 <p><b>CE-markering</b> Dit product voldoet aan de eisen van de geldende Europese en nationale richtlijnen.</p>
 <p>Batterijen die schadelijke stoffen bevatten, mogen niet met het huisvuil worden weggegooid.</p>	 <p>Conformiteitskeurmerk voor Groot-Brittannië</p>

 <p>Fabrikant</p>	 <p>Symbol importeur</p>
 <p>Scheid de verpak- kingscomponenten en voer het afval volgens de lokale voorschriften af.</p>	 <p>Scheid het product en de verpakingscom- ponenten en voer het afval volgens de lokale voorschriften af.</p>
 <p>De producten voldoen aantoon- baar aan de eisen van de technische voorschriften van de Euraziatische Economische Unie (EEU).</p>	 <p><b>Apparaat uit veilig- heidsklasse II</b> Het apparaat is dubbel geïsoleerd en voldoet dan ook aan veilig- heidsklasse 2.</p>

### 3. WAARSCHUWINGEN EN VEILIGHEIDSRICHTLIJNEN

#### **⚠ WAARSCHUWING**

- Gebruik het apparaat uitsluitend voor het doel waarvoor het is ontwikkeld en uitsluitend op de in deze gebruiksaanwijzing aangegeven wijze.
- Dit apparaat kan worden gebruikt door kinderen van 8 jaar en ouder en daarnaast door personen met een beperkt fysiek, zintuiglijk of mentaal vermogen en/of gebrek aan ervaring of kennis, maar alleen als zij het apparaat onder

toezicht gebruiken of zijn geïnstrueerd over het veilige gebruik van het apparaat en zij de daaruit voortkomende gevaren begrijpen.

- Kinderen mogen niet met het apparaat spelen.
- Verstikkingsgevaar! Houd verpakkingsmateriaal buiten bereik van kinderen.
- Het apparaat mag niet door kinderen worden gereinigd of onderhouden, tenzij dit onder toezicht gebeurt.

## **⚠ GEVAAR**



- Gebruik dit apparaat niet in de buurt van badkuipen, douchebakken of andere reservoirs die water bevatten.
- Risico op elektrische schok! Dompel het apparaat nooit onder in water of andere vloeistoffen! Mocht het apparaat in het water vallen, grijp dan niet in het water! Schakel eerst de zekering in de verdeelkast uit en trek daarna de netstekker uit het stopcontact.
- Als de haardroger in een badkamer wordt gebruikt, moet u na het gebruik de stekker uit het stopcontact trekken. Water in de buurt vormt namelijk een gevaar, ook als de haardroger is uitgeschakeld.

- Als aanvullende veiligheidsmaatregel wordt aanbevolen een aardlekschakelaar (RCD) te installeren, waarbij de aanspreekstroom van de stroomkring van de badkamer niet meer dan 30 mA bedraagt. Vraag uw installateur om advies.

### **⚠ WAARSCHUWING**

- Dit apparaat is niet ontworpen voor commercieel gebruik.
- Als het netsnoer van dit apparaat beschadigd raakt, moet het door de fabrikant, diens klantenservice of een vergelijkbaar gekwalificeerde persoon worden vervangen om gevaarlijke situaties te voorkomen. Gebruik het apparaat niet als het beschadigd is of niet goed functioneert.
- Trek niet aan het netsnoer **9** en verdraai of knik het ook niet! Wikkel het netsnoer **9** niet om de haardroger!
- Brandgevaar! Zorg ervoor dat de luchtuitlaat **12** en het afneembare filter **7** niet zijn afgedekt.
- Verbrandings- en brandgevaar! De diffusor **10**, de professionele droogkop **11** en de haardroger kunnen afhankelijk van de instelling van de schakelaar en de gebruiksduur zeer heet worden.
- Raak de diffusor **10** en de professionele droogkop **11** tijdens gebruik niet aan, omdat ze heet worden.

## 4. BESCHRIJVING VAN HET APPARAAT

De bijbehorende tekeningen zijn afgebeeld op pagina 3.

- |                       |                           |
|-----------------------|---------------------------|
| 1 AAN/UIT-schakelaar  | 7 Filter                  |
| 2 Warmeluchttoets     | 8 Ophanglus               |
| 3 Warmeluchtindicator | 9 Netsnoer                |
| 4 Ventilatorstoets    | 10 Diffusor               |
| 5 Ventilatorindicator | 11 Professionele droogkop |
| 6 Koudeluchttoets     | 12 Luchtuitlaat           |

## 5. GEBRUIK

1. Was uw haar zoals gebruikelijk en droog het vervolgens met een handdoek. Haarsprays bevatten ontvlambare stoffen. Daarom mag u tijdens het gebruik van het apparaat geen haarspray gebruiken.
2. Zorg ervoor dat u op een droge, niet-geleidende ondergrond staat en dat uw handen droog zijn.
3. Schuif de AAN/UIT-schakelaar **1** naar boven op stand I om de haardroger in te schakelen. De haardroger geeft de warmelucht- en ventilatorstand van het laatste gebruik weer.
4. Stel met de warmeluchttoets **2** de gewenste temperatuurinstelling in. De warmeluchtindicator **3** geeft de actueel ingestelde stand middels kleur aan.

Eén rode led	=	warme lucht
Twee rode leds	=	zeer warme lucht
Drie rode leds	=	hete lucht

Houd om als alternatief de koudeluchtstand te gebruiken de koudeluchttoets **6** ingedrukt. De warmeluchtindicator **3** gaat uit.

5. Stel met de ventilatoroets **4** de gewenste stand in. De ventilatorindicator **5** geeft de actueel ingestelde stand middels kleur aan.

Eén witte led	=	lage ventilatorstand
Twee witte leds	=	middelste ventilatorstand
Drie witte leds	=	hoge ventilatorstand

6. Droog en/of style uw haar zoals gewenst.
7. Schakel de haardroger na elk gebruik of elke onderbreking uit. Schuif de AAN/UIT-schakelaar **1** naar beneden op stand 0 om de haardroger uit te schakelen. De warmeluchtindicator **3** en de ventilatorindicator **5** gaan uit.
8. Trek de netstekker uit het stopcontact.
9. Laat de haardroger volledig afkoelen op een vuurvaste ondergrond.

## 6. REINIGING EN ONDERHOUD



Zodra de haardroger een gebruiksduur van 1.500 minuten heeft bereikt, knippen de drie leds van de ventilatorindicator **5** tegelijkertijd. Dit geeft aan dat u de haardroger moet reinigen. De leds van de ventilatorindicator **5** knippen zes keer en werken vervolgens weer normaal.

1. Trek de netstekker uit het stopcontact en laat het apparaat afkoelen.
2. Trek het filter **7** horizontaal eraf (zie afbeelding **A**) op de uitvouw-bare pagina).
3. Gebruik de metalen greep om het binnenste filter uit het buitenste filter te verwijderen (zie afbeelding **B**). Verwijder het opgehoopte stof en de pluïsjes met de hand. Reinig het buitenste filter met een licht bevochtigde doek. Droog het schone buitenste filter volledig af met een doek.
4. Reinig het binnenste filter met een zachte, licht bevochtigde doek. Laat het binnenste filter daarna volledig drogen.
5. Plaats het binnenste filter terug in het buitenste filter.
6. Plaats het filter **7** weer horizontaal op het apparaat totdat het vastklijkt.



## 7. VERWIJDEREN

Met het oog op het milieu mag het apparaat aan het einde van zijn levensduur niet met het gewone huisvuil worden weggegooid. U kunt het apparaat inleveren bij gespecialiseerde inzamelpunten in uw land. Neem de plaatselijke voorschriften voor het afvoeren van de materialen in acht. Verwijder het apparaat conform de EU-richtlijn voor afgedankte elektrische en elektronische apparatuur – WEEE (Waste Electrical and Electronic Equipment).  

Neem bij vragen contact op met de verantwoordelijke instantie voor afvalverwijdering in uw gemeente. Voor inzamelpunten van oude afgedankte apparatuur kunt u contact opnemen met uw gemeente, bijvoorbeeld met het gemeentebestuur, met de lokale afvalverwerkingsdienst of met de verkoper.

## 8. TECHNISCHE GEGEVENS

Gewicht:	Circa 599 g
Spanningsvoorziening:	220-240 V~, 50-60 Hz
Energieverbruik:	1500-1700 W
Veiligheidsklasse:	II
Omgevingsomstandigheden:	Alleen bedoeld voor gebruik binnenshuis
Toegestaan temperatuurbereik:	-10 tot +40 °C

Technische wijzigingen voorbehouden.

In overeenstemming met de volgende Europese richtlijnen is de CE-markering aangebracht:

EMC 2014/30/EU

LVD 2014/35/EU

De conformiteitsverklaring van dit product vindt u op:

<https://www.beurer.com/web/we-landingpages/de/cedeclarationofconformity.php>

## 9. GARANTIE

Meer informatie over de garantie en de garantievorwaarden vindt u in de meegeleverde garantiebrochure.



Læs denne betjeningsvejledning omhyggeligt igennem. Overhold advarselne og sikkerhedsanvisningerne. Opbevar betjeningsvejledningen til senere brug. Gør betjeningsvejledningen tilgængelig for andre brugere. Vedlæg også betjeningsvejledningen ved overdragelse af apparatet.

## INDHOLD

1. Leveringsomfang .....	92
2. Symbolforklaring .....	92
3. Advarsler og sikkerhedsanvisninger.....	94
4. Beskrivelse af apparatet.....	97
5. Anvendelse.....	97
6. Rengøring og vedligeholdelse.....	98
7. Bortskaffelse .....	99
8. Tekniske data .....	99
9. Garanti.....	99

# 1. LEVERINGSOMFANG

Kontrollér, at den leverede vares emballage er ubeskadiget, og at alt er med. Kontrollér før brug, at apparatet og tilbehøret ikke har synlige skader, og at alt emballagemateriale er fjernet. Anvend ikke apparatet i tvivlstilfælde, og kontakt din forhandler eller den anførte kundeserviceadresse, hvis du har spørgsmål.

- 1 hårtørrer
- 1 professionel dyse
- 1 diffusor
- 1 opbevaringspose
- 1 betjeningsvejledning



# 2. SYMBOLFORKLARING

Følgende symboler anvendes på apparatet, i betjeningsvejledningen, på emballagen og på apparatets typeskilt:

## **⚠ FARE**

Betegner en overhængende fare. Hvis den ikke undgås, vil det resultere i død eller alvorlig personskade.

## **⚠ ADVARSEL**











Betegner en potentiel fare. Hvis den ikke forhindres, kan det resultere i død eller alvorlig personskade.

## **⚠ FORSIGTIG**

Betegner en potentiel fare. Hvis den ikke forhindres, kan det resultere i lette eller mindre kvæstelser.

## BEMÆRK

Betegner en muligvis farlig situation. Den kan beskadige anlægget eller omgivelserne, hvis den ikke forhindres.

 <p><b>Fare</b> Apparatet må ikke anvendes i nærheden af vand eller i vand (f.eks. håndvaske, brusebad, badekar) – fare for elektrisk stød!</p>	 <p>Mærkning til identifikation af emballagen. A = Materialeforkortelse, B = Materialenummer: 1-7 = Plast, 20-22 = Papir og pap</p>
 <p>Læs anvisningerne</p>	 <p><b>Produktoplysninger</b> Vigtige oplysninger</p>
 <p>Bortskaffelse i henhold til EU-direktivet om affald fra elektrisk og elektronisk udstyr WEEE (Waste Electrical and Electronic Equipment)</p>	 <p><b>CE-mærkning</b> Dette produkt opfylder kravene i de gældende europæiske og nationale direktiver.</p>
 <p>Batterier, der indeholder skadelige stoffer, må ikke bortskaffes med almindeligt husholdningsaffald</p>	 <p>Overensstemmelsesvurderingsmærke for Storbritannien</p>
 <p>Producent</p>	 <p>Importørsymbol</p>

 <p>Skil emballagekomponenterne ad, og bortskaf dem i overensstemmelse med de lokale bestemmelser.</p>	 <p>Produktet og emballagekomponenterne skal adskilles og bortskaffes i henhold til de lokale bestemmelser.</p>
 <p>Det er godtgjort, at produkterne er i overensstemmelse med kravene i de tekniske regler for Den Eurasiske Økonomiske Union</p>	<p><b>Apparat i beskyttelsesklasse II</b> Apparatet har dobbelt beskyttelsesisolering og svarer derfor til beskyttelsesklasse 2</p> 

### 3. ADVARSLER OG SIKKERHEDSANVISNINGER

#### **⚠ ADVARSEL**

- Brug udelukkende apparatet til det formål, det er udviklet til, og kun på den måde, som er angivet i denne betjeningsvejledning.
- Dette apparat kan benyttes af børn fra 8 år samt af personer med nedsatte fysiske, sensoriske eller mentale færdigheder eller manglende erfaring og viden, hvis de er under opsyn eller har modtaget instruktion i sikker brug af apparatet og forstår, hvilke risici brugen indebærer.
- Børn må ikke lege med apparatet.

- Kvælningsfare! Hold børn på afstand af emballagematerialet.
- Rengøring og brugervedligeholdelse må ikke udføres af børn, medmindre de er under opsyn.

## **⚠ FARE**



- Anvend ikke apparatet i nærheden af badekar, brusebade eller andre fæde med vand.
- Fare for elektrisk stød! Nedsænk under ingen omstændigheder apparatet i vand eller andre væsker! Hvis apparatet falder ned i vand, må du ikke gribe ud efter det i vandet! Afbryd først strømmen på strømrelæet, og træk derefter netstikket ud af stikkontakten.
- Hvis hårtøreren anvendes på et badeværelse, skal stikket trækkes ud efter brug, da vand udgør en fare, også selvom hårtøreren er slukket.
- Som yderligere sikkerhed anbefales det at installere en fejlstrømsafbryder (FI/RCD) i badeværelsets elektriske strømkreds med en tilladt reststrøm på maks. 30 mA. Kontakt din installatør for at få hjælp.

## **⚠ ADVARSEL**

- Dette apparat er ikke beregnet til erhvervsmæssig brug.
- Hvis strømkablet til dette apparat er blevet beskadiget, skal det udskiftes af producenten, dennes kundeservice eller en lignende kvalificeret person for at undgå farer. Apparatet må ikke anvendes, hvis det er beskadiget eller ikke fungerer korrekt.
- Undlad at trække i, vride og knække ledningen **9**! Sno ikke ledningen **9** omkring hårtørreren!
- Brandfare! Sørg for, at ventilationsåbningen **12** og det aftagelige filter **7** ikke er tildækket.
- Forbrændings- og brandfare! Diffusoren **10**, den professionelle dyse **11** og hårtørreren kan afhængigt af kontaktstilling og brugsvarighed blive meget varme.
- Undgå at berøre diffusoren **10** og den professionelle dyse **11** under brug, for de bliver meget varme.



## 4. BESKRIVELSE AF APPARATET

De tilhørende tegninger er vist på side 3.

- |                      |                      |
|----------------------|----------------------|
| 1 Tænd/sluk-knap     | 7 Filter             |
| 2 Varmluftsknap      | 8 Ophængningsstrop   |
| 3 Varmluftsindikator | 9 El-ledning         |
| 4 Blæserknap         | 10 Diffusor          |
| 5 Blæserindikator    | 11 Professionel dyse |
| 6 Koldluftsknap      | 12 Luftudgangsåbning |

## 5. ANVENDELSE

1. Vask håret som normalt, og tør det derefter med et håndklæde. Hårspray indeholder brandfarlige stoffer, så brug ikke hårspray under anvendelsen.
2. Stå på et tørt underlag, der ikke er elektrisk ledende, og sørg for, at hænderne er tørre.
3. Skub tænd/sluk-knappen **1** opad på trin I for at tænde for hårtøreren. Hårtøreren viser varmluft- og blæsetrinnet for den sidste anvendelse.
4. Indstil det ønskede temperaturtrin med varmluftknappen **2**. Varmluftsindikatoren **3** viser det aktuelt indstillede trin med farve.

En rød LED	=	let varm luft
To røde LED'er	=	meget varm luft
Tre røde LED'er	=	ekstra varm luft

Alternativt kan koldlufttrinnet anvendes ved at holde koldlufttasten **6** nede. Varmluftsindikatoren **3** slukker.

5. Indstil det ønskede trin med blæserknappen **4**. Blæserindikatoren **5** viser det aktuelt indstillede trin med farve.

En hvid LED	=	Lavt blæsertrin
To hvide LED'er	=	middelt blæsertrin
Tre hvide LED'er	=	Højt blæsertrin

6. Tør og/eller sæt håret som ønsket.
7. Sluk for hårtøreren efter hver brug eller afbrydelse. Skub tænd/sluk-knappen **1** nedad på trin 0 for at slukke for hårtøreren. Indikatorerne for varm luft **3** og blæser **5** slukker.
8. Træk netstikket ud af stikkontakten.
9. Lad hårtøreren køle helt af på et ildfast underlag.

## 6. RENGØRING OG VEDLIGEHOLDELSE



Når hårtørerens driftstid har nået 1.500 minutter, blinker de tre lysdioder på blæserindikatoren **5** samtidigt. Dette viser, at du skal rengøre hårtøreren. LED'erne på blæserindikatoren **5** blinker seks gange og fungerer derefter normalt igen.

1. Træk stikket ud af stikkontakten, og lad apparatet køle af.
2. Træk filteret **7** vandret af (se billede **A** på klapsiden).
3. Fjern det indvendige filter fra det udvendige filter ved hjælp af metalhåndtaget (se billede **B**). Det opsamlede støv og frug kan fjernes med hånden. Det udvendige filter kan rengøres med en let fugtet klud. Tør det rene udvendige filter helt tørt med en klud.
4. Rengør det indvendige filter med en blød, let fugtet klud. Lad derefter det indvendige filter tørre helt.
5. Sæt det indvendige filter tilbage i det udvendige filter.
6. Sæt filteret **7** tilbage vandret på apparatet, indtil det klikker på plads.

## 7. BORTSKAFFELSE

Af hensyn til miljøet må det udtjente apparat ikke bortskaffes sammen med husholdningsaffaldet. Bortskaffelse kan ske via den lokale genbrugsstation. Bortskaf materialerne i henhold til din kommunes regler på dette område. Apparatet skal bortskaffes i henhold til EU-direktivet om affald af elektrisk og elektronisk udstyr – WEEE (Waste Electrical and Electronic Equipment). Hvis du har spørgsmål, bedes du henvende dig til den relevante kommunale myndighed. Informationer om indsamlingssteder for dine brugte apparater fås f.eks. hos de kommunale myndigheder, lokale renovationsfirmaer eller hos din forhandler.



## 8. TEKNISKE DATA

Vægt:	cirka 599 g
Spændingsforsyning:	220-240 V~, 50-60 Hz
Effektforbrug:	1500-1700 W
Beskyttelsesklasse:	II
Omgivelsesbetingelser:	Kun tilladt til indendørs brug
Tilladt temperaturområde:	-10 til +40 °C

Ret til tekniske ændringer forbeholdes.

CE-mærket opfylder følgende europæiske direktiver:

EMC 2014/30/EU

LVD 2014/35/EU

CE-overensstemmelseserklæringen for dette produkt kan findes under:  
<https://www.beurer.com/web/we-landingpages/de/cedeclarationofconformity.php>

## 9. GARANTI

Nærmere oplysninger om garantien og garantibetingelserne findes i det medfølgende garantihæfte.



Läs bruksanvisningen noga. Följ varnings- och säkerhetsinformationen. Spara bruksanvisningen för framtida bruk. Se till att bruksanvisningen är tillgänglig för andra användare. Om produkten överlåts till någon annan ska bruksanvisningen följa med.

## INNEHÅLL

1. I förpackningen ingår följande.....	101
2. Teckenförklaring .....	101
3. Varnings- och säkerhetsinformation.....	103
4. Produktbeskrivning.....	106
5. Användning .....	106
6. Rengöring och underhåll .....	107
7. Avfallshantering .....	108
8. Tekniska specifikationer .....	108
9. Garanti.....	108

# 1. I FÖRPACKNINGEN INGÅR FÖLJANDE

Kontrollera leveransen för att se att förpackningen är oskadd och att alla delar finns med. Kontrollera att produkten och tillbehören inte har några synliga skador och att allt förpackningsmaterial har avlägsnats innan du använder produkten. Använd inte produkten i tveksamma fall, utan vänd dig då till återförsäljaren eller till vår kundtjänst på angiven adress.

- 1 hårfön
- 1 fönmunstycke
- 1 diffusor
- 1 förvaringspåse
- 1 bruksanvisning



## 2. TECKENFÖRKLARING

Följande symboler används på produkten, i bruksanvisningen, på förpackningen och på typskylten för produkten:

### **⚠ FARA**

Betecknar en omedelbar hotande fara. Om den inte undviks kan det leda till dödsfall eller allvarliga personskador.

### **⚠ VARNING**

Betecknar en potentiell fara. Om faran inte undviks kan det leda till dödsfall eller allvarliga personskador.

### **⚠ VAR FÖRSIKTIG**

Betecknar en potentiell fara. Om faran inte undviks kan det leda till lätta eller mindre allvarliga personskador.

## OBSERVERA

Betecknar en situation som kan leda till skador. Om situationen inte undviks kan produkten eller något i dess närhet skadas.

 <p><b>Fara</b> Produkten får inte användas i eller nära vatten (t.ex. handfat, dusch, badkar). Risk för elektrisk stöt!</p>	 <p>Märkning för identifiering av förpackningsmaterialet. A = materialförkortning, B = materialnummer: 1-7 = plast, 20-22 = papper och kartong</p>
 <p>Läs anvisningarna</p>	 <p><b>Produktinformation</b> Hänvisar till viktig information</p>
 <p>Avfallshantera produkten enligt EG-direktivet om avfall som utgörs av eller innehåller elektriska eller elektroniska produkter – WEEE</p>	 <p><b>CE-märkning</b> Denna produkt uppfyller kraven i gällande europeiska och nationella direktiv.</p>
 <p>Batterier som innehåller skadliga ämnen får inte kasseras som hushållsavfall</p>	 <p>Märkning för bedömning av överensstämmelse för Storbritannien</p>
 <p>Tillverkare</p>	 <p>Symbol för importör</p>

 <p>Sortera förpackningskomponenterna och avfallshandtera dem i enlighet med kommunala föreskrifter.</p>	 <p>Separera produkten och förpackningskomponenterna och avfallshandtera dem i enlighet med kommunala föreskrifter.</p>
 <p>Produkten har bevisats uppfylla kraven i EaeU:s tekniska regelverk</p>	 <p><b>Produkt med kapslingsklass 2</b> Produkten är dubbelt skyddsisolerad och motsvarar därmed kapslingsklass 2.</p>

### 3. VARNINGS- OCH SÄKERHETSINFORMATION

#### **⚠ VARNING**

- Denna produkt får endast användas i avsett syfte och på det sätt som anges i bruksanvisningen.
- Produkten får användas av barn från 8 år och av personer med nedsatt fysisk, sensorisk eller mental förmåga eller bristande erfarenhet och/eller kunskap under förutsättning att de övervakas eller instrueras i hur produkten ska användas på ett säkert sätt och förstår vilka risker användningen innebär.
- Barn får inte leka med produkten.

- Kvävningsrisk! Håll förpackningsmaterialet utom räckhåll för barn.
- Rengöring och underhåll får inte utföras av barn, såvida de inte hålls under uppsikt.

## **⚠ FARA**



- Använd inte produkten i närheten av badkaret, duschkaret eller annat kärl som innehåller vatten.
- Risk för elstöt! Sänk aldrig ned produkten i vatten eller annan vätska! Om produkten skulle falla ned i vatten ska du inte röra vid den! Bryt först strömmen via säkringen och dra därefter ut nätkontakten ur eluttaget.
- Om hårfönen används i ett badrum måste kontakten alltid dras ut ur eluttaget efter användning eftersom närheten till vatten utgör en fara även när hårfönen är avstängd.
- Som extra skydd rekommenderas installation av en jordfelsbrytare med en utlösningssström på maximalt 30 mA i badrummets strömkrets. Kontakta installatören för råd.



## **⚠ VARNING**

- Den här produkten får inte användas i kommersiellt syfte.
- Om produktens nätkabel är skadad kan den vara farlig. Den måste då lämnas in till tillverkaren, tillverkarens kundtjänst eller till en person med likvärdiga kvalifikationer. Använd inte produkten om den har skadats eller inte fungerar som den ska.
- Dra, vrid eller böj inte nätkabeln **9**! Vira inte nätkabeln **9** runt hårfönen!
- Brandrisk! Säkerställ att öppningen för utblåsluft **12** och det avtagbara filtret **7** inte är övertäckta.
- Risk för brännskador och brand! Diffusor **10**, fönmunstycke **11** och hårfönen kan beroende på reglageinställning och användningstid bli mycket varma. Risk för brännskador och brand!
- Vidrör inte Diffusor **10** eller fönmunstycke **11** under användning eftersom de blir varma.

## 4. PRODUKTBSKRIVNING

Tillhörande bilder visas på sidan 3.

- |                             |                                  |
|-----------------------------|----------------------------------|
| <b>1</b> På/Av-knapp        | <b>7</b> Filter                  |
| <b>2</b> Varmluftsknapp     | <b>8</b> Upphängningsögla        |
| <b>3</b> Varmluftsindikator | <b>9</b> Strömssladd             |
| <b>4</b> Fläktknapp         | <b>10</b> Diffusor               |
| <b>5</b> Fläktindikator     | <b>11</b> Fönmunstycke           |
| <b>6</b> Kalluftsknapp      | <b>12</b> Öppning för utblåsluft |

## 5. ANVÄNDNING

1. Tvätta håret som vanligt och torka det sedan med en handduk. Hårspray innehåller lättantändliga ämnen och får därför inte användas under användningen av hårfönen.
2. Stå på ett torrt underlag som inte är elektriskt ledande och se till att händerna är torra.
3. Sätt igång hårfönen genom att skjuta På/Av-knappen **1** uppåt till läge I. Hårfönen visar varmlufts- och fläktnivån från den senaste användningen.
4. Ställ in önskad temperaturnivå med varmluftsknappen **2**. Varmluftsindikatorn **3** visar aktuellt läge i färg.

En röd LED-lampa	=	varm luft
Två röda LED-lampor	=	mycket varm luft
Tre röda LED-lampor	=	het luft

Alternativt kan du aktivera kallluftsläget genom att hålla kalluftsknappen **6** intryckt. Varmluftsindikatorn **3** slocknar.

5. Ställ in önskat läge med fläktknappen **4**. Fläktindikatorn **5** visar aktuellt läge i färg.

En vit LED-lampa	=	låg fläkthastighet
Två vita LED-lampor	=	medelhög fläkthastighet
Tre vita LED-lampor	=	hög fläkthastighet

6. Torka och/eller styla håret precis som du vill.
7. Stäng av hårfönen efter varje användning eller varje avbrott. Stäng av hårfönen genom att skjuta På/Av-knappen **1** nedåt till läge 0. Varm-luftsindikatorn **3** och fläktindikatorn **5** slocknar.
8. Dra ut nätkontakten ur eluttaget.
9. Låt hårfönen svalna helt på ett brandsäkert underlag.

## 6. RENGÖRING OCH UNDERHÅLL



När hårfönen har varit i drift i 1 500 minuter blinkar de tre LED-lamporna på fläktindikatorn **5** samtidigt. Detta indikerar att du måste rengöra hårfönen. LED-lamporna på fläktindikatorn **5** blinkar sex gånger och återgår sedan till normal funktion.

1. Dra ut nätkontakten ur eluttaget och låt produkten svalna.
2. Dra av filtret **7** horisontellt (se bilden **A** på den utfällbara sidan).
3. Avlägsna det inre filtret från det yttre med hjälp av metallhandtaget (se bild **B**). Damm och ludd kan tas bort manuellt. Det yttre filtret kan rengöras med en lätt fuktad trasa. Torka det rena yttre filtret helt torrt med en trasa.
4. Rengör det inre filtret med en mjuk, lätt fuktad trasa. Låt därefter det inre filtret torka helt.
5. Sätt tillbaka det inre filtret i det yttre filtret.
6. Sätt tillbaka filtret **7** horisontellt på enheten tills det klickar ordentligt på plats.

## 7. AVFALLSHANTERING

Av miljöskäl får produkten inte kastas i hushållsavfallet när den är uttjänt. Lämna den till en återvinningscentral. Följ de lokala föreskrifterna för avfallshantering av olika material. Produkten ska avfallshanteras i enlighet med EG-direktivet om avfall som utgörs av eller innehåller elektriska eller elektroniska apparater – WEEE. Vänd dig till din kommun om du har frågor. Information om återvinningsställen för förbrukade elapparater får du av kommunen, ett lokalt återvinningsföretag eller en återförsäljare.



## 8. EKNISKA SPECIFIKATIONER

Vikt:	ca 599 g
Spänningsförsörjning:	220–240 V~, 50–60 Hz
Effektförbrukning:	1 500–1 700 W
Kapslingsklass:	II
Omgivningsförhållanden:	Får enbart användas inomhus
Tillåtet temperaturområde:	-10 till +40 °C

Med förbehåll för tekniska ändringar.

CE-märkning i enlighet med följande EU-direktiv:

EMC 2014/30/EU

LVD 2014/35/EU

Försäkran om överensstämmelse för denna produkt finns här:

<https://www.beurer.com/web/we-landingpages/de/cedeclarationofconformity.php>

## 9. GARANTI

Mer information om garanti och garantivillkor hittar du i den medföljande garantifoldern.



Les nøye gjennom denne bruksanvisningen. Følg advarslene og sikkerhetsanvisningene. Oppbevar bruksanvisningen for senere bruk. Sørg for at bruksanvisningen også er tilgjengelig for andre brukere. Hvis du gir apparatet videre til andre, skal bruksanvisningen følge med.

## INNHold

1. Forpakningen inneholder følgende.....	110
2. Symbolforklaring .....	110
3. Advarsler og sikkerhetsanvisninger.....	112
4. Apparatbeskrivelse.....	114
5. Bruk .....	114
6. Rengjøring og vedlikehold.....	115
7. Avfallshåndtering .....	116
8. Tekniske data .....	116
9. Garanti.....	116

# 1. FORPAKNINGEN INNEHOLDER FØLGENDE

Kontroller leveransen for å sjekke at kartongemballasjen er uskadet, og at innholdet er komplett. Kontroller før bruk at apparatet og tilbehøret ikke har synlige skader, og at all emballasje er fjernet. Ikke bruk apparatet hvis du tror det kan være skadet. Henvend deg i stedet til din lokale forhandler, eller kontakt kundeservice.

- 1 hårføner
- 1 profesjonell dyse
- 1 diffusor
- 1 oppbevaringspose
- 1 denne bruksanvisningen



## 2. SYMBOLFORKLARING

Følgende symboler brukes på selve apparatet, i bruksanvisningen, på emballasjen og på apparatets typeskilt:

### **⚠ FARE**

Indikerer en umiddelbart overhengende fare. Hvis faren ikke unngås, fører det til dødsfall eller alvorlige personskader.

### **⚠ ADVARSEL**









Indikerer en mulig overhengende fare. Hvis faren ikke unngås, kan det føre til dødsfall eller alvorlige personskader.





### **⚠ FORSIKTIG**

Indikerer en mulig overhengende fare. Hvis faren ikke unngås, kan det føre til lette eller mindre personskader.

## VARSEL

Indikerer en mulig skadelig situasjon. Hvis den ikke unngås, kan det føre til skade på enheten eller noe i omgivelsene.

	<b>Fare</b> Apparatet må ikke brukes i nærheten av eller i vann (f.eks. servant, dusj, badekar) – fare for elektrisk støt!		Merking for identifikasjon av emballasje. A = materialforkortelse, B = materialnummer: 1-7 = plast, 20-22 = papir og papp
	Les bruksanvisningen		<b>Produktinformasjon</b> Henviser til viktig informasjon
	Avfallshåndteres i samsvar med EU-direktivet om elektrisk og elektronisk avfall WEEE (Waste Electrical and Electronic Equipment)		<b>CE-merking</b> Dette produktet oppfyller kravene i gjeldende europeiske og nasjonale direktiver.
	Ikke kast batterier som inneholder farlige stoffer, sammen med vanlig husholdningsavfall		Samsvarsvurderingsmerke for Storbritannia
	Produsent		Importørsymbol

 <p>Kildesorter emballasjekomponentene og kast dem i henhold til lokale forskrifter.</p>	 <p>Kildesorter produktet og emballasjekomponentene, og kast dem i henhold til lokale forskrifter.</p>
 <p>Produktene oppfyller påviselig kravene i EØUs tekniske forskrifter</p>	 <p><b>Apparat i beskyttelsesklasse II</b> Apparatet er dobbelt verneisolert og innfrir dermed kravene for beskyttelsesklasse 2</p>

### 3. ADVARSLER OG SIKKERHETSANVISNINGER

#### **⚠ ADVARSEL**

- Bruk apparatet kun til det formålet det er utviklet for og på den måten som er beskrevet i denne bruksanvisningen.
- Dette apparatet kan brukes av barn fra 8 år, samt av personer med reduserte fysiske, sensoriske eller mentale ferdigheter eller manglende erfaring og kunnskap, når de er under tilsyn eller har fått opplæring i sikker bruk av apparatet og hvilke farer som er forbundet med det.
- Barn må ikke leke med apparatet.
- Kvelningsfare! Ikke la barn leke med emballasjen.
- Rengjøring og brukervedlikehold må ikke utføres av barn uten at disse har tilsyn.



## **⚠ FARE**



- Ikke bruk dette apparatet i nærheten av badekar, dusj eller andre kar som inneholder vann.
- Fare for elektrisk støt! Ikke legg apparatet i vann eller andre væsker! Hvis apparatet faller i vann, må du ikke røre vannet! Slå apparatet av etter bruk, og trekk støpselet ut av stikkontakten.
- Hvis hårføneren brukes på et bad, må støpselet trekkes ut etter bruk fordi nærhet til vann utgjør fare selv om hårføneren er avslått.
- Som ekstra beskyttelse anbefales installasjon av en jordfeilbryter (FI/RCD) med en nominell utkoblingsstrøm som ikke overskrider 30 mA i badets strømkrets. Spør en elektriker om råd.

## **⚠ ADVARSEL**

- Apparatet er ikke beregnet til profesjonell bruk.
- Hvis strømkabelen til dette produktet blir skadet, må den byttes av produsenten eller deres kundeservice eller av annet kvalifisert personell for å unngå farlige situasjoner. Ikke bruk apparatet hvis det er skadet eller ikke virker som det skal.
- Ikke dra i, vri eller knekk ledningen **9**! Ikke surr ledningen **9** rundt hårføneren!

- Brannfare! Kontroller at ventilasjonsåpningene **12** og det avtakbare filteret **7** ikke er tildekket.
- Forbrennings- og brannfare! Diffusor **10**, det profesjonelle dyse **11** og hårtørkeren kan bli svært varme, avhengig av bryterinnstilling og brukstid.
- Ikke berør diffusor **10** eller det profesjonelle dyse **11** under bruk, for de blir svært varme.

## 4. APPARATBESKRIVELSE

De tilhørende tegningene vises på side 3.

<b>1</b> AV/PÅ-bryter	<b>7</b> Filter
<b>2</b> Varmluftsknapp	<b>8</b> Opphengsløkke
<b>3</b> Varmluftsindikator	<b>9</b> Strømledning
<b>4</b> Vifteknapp	<b>10</b> Diffusor
<b>5</b> Vifteindikator	<b>11</b> Profesjonell dyse
<b>6</b> Kaldluftsknapp	<b>12</b> Luftutløp

## 5. BRUK

1. Vask håret som vanlig og tørk det deretter med et håndkle. Hårspray inneholder antennelige stoffer, så ikke bruk hårspray mens føneren er i bruk.
2. Stå på et tørt underlag som ikke leder elektrisk strøm. Pass på at hendene er tørre.
3. For å slå på hårføneren skyver du PÅ/AV-bryteren **1** opp til trinn I. Hårføneren viser varmluft- og viftetrinnet for forrige bruk.
4. Still inn ønsket temperaturtrinn med varmluftsknappen **2**. Varmluft-indikatoren **3** viser det innstilte trinnet med farge.

Et rødt LED-lys	=	varm luft
To røde LED-lys	=	svært varm luft
Tre røde LED-lys	=	ekstremt varm luft

Vil du alternativt bruke kaldluftsfunksjonen, holder du kaldluftsknappen **6** trykket. Varmluftsindikatoren **3** slukkes.

5. Still inn ønsket trinn med vifteknappen **4**. Vifteindikatoren **5** viser det innstilte trinnet med farge.

Hvitt LED-lys	=	lavt viftetrinn
To hvite LED-lys	=	middels viftetrinn
Tre hvite LED-lys	=	høyt viftetrinn

6. Tørk og/eller style håret etter ønske.
7. Slå av hårføneren etter hver bruk, eller hvis du tar en pause. For å slå av hårføneren skyver du PÅ/AV-bryteren **1** til trinn 0. Varmluftsindikatoren **3** og vifteindikatoren **5** slukkes.
8. Trekk støpselet ut av stikkontakten.
9. La hårføneren avkjøles helt på et ikke-brennbart underlag.

## 6. RENGJØRING OG VEDLIKEHOLD



Når hårføneren har nådd 1500 minutters driftstid, blinker de tre LED-lysene på vifteindikatoren **5** samtidig. Dette indikerer at du må rengjøre hårføneren. LED-lampene på vifteindikatoren **5** blinker seks ganger og fungerer deretter normalt igjen.

1. Trekk ut støpselet og la apparatet kjøle seg ned.
2. Trekk filteret **7** vannrett ut (se bildet **A** på utbrettsiden).
3. Bruk metallhåndtaket for å fjerne det indre filteret fra det ytre filteret (se figur **B**). Oppsamlet støv og lo kan fjernes for hånd. Det ytre filteret kan rengjøres med en lett fuktet klut. Tørk det rene ytre filteret helt tørt med en klut.
4. Rengjør det indre filteret med en myk, lett fuktet klut. La deretter det indre filteret tørke helt.
5. Sett det indre filteret tilbake i det ytre filteret.
6. Sett filteret **7** vannrett på plass igjen til det klikker på plass.

## 7. AVFALLSHÅNDTERING

Av hensyn til miljøet skal apparatet etter endt levetid ikke kasseres sammen med vanlig husholdningsavfall. Apparatet kan leveres til et lokalt innsamlingssted. Følg de lokale forskriftene ved avfallshåndtering av materialene. Apparatet skal avfallshåndteres i henhold til EU-direktivet om elektrisk og elektronisk avfall – WEEE (Waste Electrical and Electronic Equipment). Hvis du har spørsmål angående dette, kan du henvende deg til de kommunale myndighetene som har ansvar for avfallshåndtering. Returstasjoner for kassering av gamle apparater finnes f.eks. ved kommunale miljøstasjoner, lokale avfallsdeponier eller hos forhandler.



## 8. TEKNISKE DATA

Vekt:	ca. 599 g
Strømforsyning:	220-240 V~, 50-60 Hz
Inngangseffekt:	1500-1700 W
Beskyttelsesklasse:	II
Omgivelsesbetingelser:	Kun til innendørs bruk
Tillatt temperaturområde:	-10 til +40 °C

Med forbehold om tekniske endringer.

I samsvar med følgende europeiske direktiver er apparatet CE-merket:

EMC 2014/30/EU

LVD 2014/35/EU

Samsvarserklæringen for dette produktet finner du på følgende adresse:  
<https://www.beurer.com/web/we-landingpages/de/declarationofconformity.php>

## 9. GARANTI

Du finner detaljert informasjon om garantien og garantivilkårene på det medfølgende garantiarket.



Lue tämä käyttöohje huolellisesti. Noudata varoituksia ja turvallisuusohjeita. Säilytä käyttöohje myöhempää tarvetta varten. Varmista, että käyttöohje on muiden käyttäjien saatavilla. Jos luovutat laitteen eteenpäin, anna käyttöohje laitteen mukana.

## SISÄLTÖ

1. Pakkauksen sisältö.....	118
2. Merkkien selitykset.....	118
3. Varoitukset ja turvallisuusohjeet.....	120
4. Laitteen kuvaus.....	122
5. Käyttö.....	123
6. Puhdistus ja hoito.....	124
7. Hävittäminen.....	124
8. Tekniset tiedot.....	125
9. Takuu.....	125

# 1. PAKKAUKSEN SISÄLTÖ

Tarkista, että pakkaus on ulkoisesti vahingoittumaton ja että toimitus sisältää kaikki osat. Varmista ennen käyttöä, ettei laitteessa eikä lisävarusteissa ole näkyviä vaurioita ja että kaikki pakkausmateriaalit on poistettu. Jos olet epävarma laitteen kunnosta, älä käytä laitetta. Ota yhteyttä jälleenmyyjään tai ilmoitettuun asiakaspalveluosoitteeseen.

- 1 hiustenkuivain
- 1 ilmankeskitin
- 1 diffusori
- 1 säilytuspussi
- 1 käyttöohje



## 2. MERKKIEN SELITYKSET

Laitteessa, sen käyttöohjeessa, pakkauksessa ja tyyppikilvessä käytetään seuraavia symboleita:

### **⚠ VAARA**

Ilmaisee välitöntä vaaraa. Jos varoitusta ei noudateta, seurauksena on kuolema tai erittäin vakava loukkaantuminen.

### **⚠ VAROITUS**





Kuvaa mahdollisesti uhkaavaa vaaraa. Jos varoitusta ei noudateta, seurauksena voi olla kuolema tai erittäin vakava loukkaantuminen.

### **⚠ HUOMIO**

Kuvaa mahdollisesti uhkaavaa vaaraa. Jos varoitusta ei noudateta, seurauksena voi olla lievä tai vähäinen loukkaantuminen.

## HUOMAUTUS

Kuvaa mahdollisesti haitallista tilannetta. Jos varoitusta ei noudateta, laite tai jokin sen ympäristössä oleva voi vaurioitua.

 <p><b>Vaara</b> Laitetta ei saa käyttää vedessä tai veden läheisyydessä (esim. käsienvesuallas, suihku, kylpyamme) – sähköiskuvaara!</p>	 <p>Pakkausmateriaalin tunnistusmerkintä. A = materiaalin lyhenne, B = materiaalinumero: 1–7 = muovit, 20–22 = paperi ja pahvi</p>
 <p>Lue ohje</p>	 <p><b>Tuotetiedot</b> Huomautus tärkeistä tiedoista</p>
 <p>Hävitä laite EY:n antaman sähkö- ja elektroniikkalaiteromua koskevan WEEE-direktiivin (Waste Electrical and Electronic Equipment) mukaisesti</p>	 <p><b>CE-merkintä</b> Tämä tuote täyttää voimassa olevien eurooppalaisten ja kansallisten määräysten vaatimukset.</p>
 <p>Vaarallisia aineita sisältäviä paristoja ei saa hävittää talousjätteen seassa</p>	 <p>Ison-Britannian vaatimustenmukaisuuden arviointimerkintä</p>
 <p>Valmistaja</p>	 <p>Maahantuojan tunnus</p>

 <p>Irrota pakkauksen osat ja hävitä ne paikallisten määräysten mukaisesti.</p>	 <p>Irrota pakkauksen osat tuotteesta ja hävitä ne paikallisten määräysten mukaisesti.</p>
 <p>Tuotteet ovat todistettavasti yhdenmukaisia Euraasian talousunionin teknisten standardien kanssa</p>	 <p><b>Suojausluokan II laite</b> Laite on kaksoiseristetty ja vastaa siten suojausluokkaa 2</p>

### 3. VAROITUKSET JA TURVALLISUUSOHJEET

#### **VAROITUS**

- Laitetta saa käyttää vain siihen käyttötarkoitukseen, johon se on kehitetty, ja tässä käyttöohjeessa määritetyllä tavalla.
- Vähintään 8-vuotiaat lapset sekä henkilöt, joiden aistit tai fyysiset tai henkiset kyvyt ovat heikentyneet tai joilla ei ole tarvittavaa kokemusta ja/tai tietoa, voivat käyttää tätä laitetta, jos heitä valvotaan tai heille opastetaan laitteen turvallinen käyttö ja he ovat ymmärtäneet käyttöön liittyvät vaarat.
- Lapset eivät saa leikkiä laitteella.
- Tukehtumisvaara! Pidä pakkausmateriaalit poissa lasten ulottuvilta.



- Lapset eivät saa puhdistaa tai huoltaa laitetta ilman valvontaa.

## **⚠ VAARA**



- Älä käytä tätä laitetta kylpyammeen, suihkualtaan tai muiden vettä sisältävien säiliöiden läheisyydessä.
- Sähköiskun vaara! Älä upota laitetta koskaan veteen tai muuhun nesteeseen! Jos laite putoaa veteen, älä laita käsiäsi veteen! Kytke ensin sähkökaapissa oleva sulake päältä ja irrota sitten pistoke pistorasiasta.
- Jos käytät hiustenkuivainta kylpyhuoneessa, irrota pistoke jokaisen käyttökerran jälkeen, koska kosteissa tiloissa hiustenkuivain on vaarallinen myös virta katkaistuna.
- Kylpyhuoneen sähkövirtapiirissä suositellaan käyttämään lisäsuojana vikavirtasuojaa (FI/RCD), jonka laukaisuvirtaraja on enintään 30 mA. Kysy lisätietoa sähköasentajalta.

## **⚠ VAROITUS**

- Tätä laitetta ei ole tarkoitettu kaupalliseen käyttöön.

- Jos laitteen virtajohto vaurioituu, valmistajan tai valmistajan asiakaspalvelun tai muun valtuutetun henkilön täytyy vaaratilanteiden välttämiseksi vaihtaa se uuteen. Älä käytä vaurioitunutta tai virheellisesti toimivaa laitetta.
- Älä vedä, kierrä tai taita verkkojohtoa **9**! Älä kierrä verkkojohtoa **9** hiustenkuivaimen ympärille!
- Tulipalovaara! Varmista, että ilmanpuhallusaukko **12** ja irrotettava suodatin **7** eivät ole peitetyinä.
- Palovamma- ja tulipalovaara! Diffuusori **10**, ilmankeskitin **11** ja hiustenkuivain saattavat kuumentua voimakkaasti kytkimen asennon ja laitteen käyttöajasta riippuen.
- Älä kosketa diffuusori **10** tai ilmankeskitintä **11** käytön aikana, sillä ne kuumentuvat.

## 4. LAITTEEN KUVAUS

Piirustukset ovat sivulla 3.

- |                                    |                            |
|------------------------------------|----------------------------|
| <b>1</b> Virtakytkin               | <b>7</b> Suodatin          |
| <b>2</b> Lämpöpuhalluspainike      | <b>8</b> Ripustuslenkki    |
| <b>3</b> Lämpimän ilman merkkivalo | <b>9</b> Virtajohto        |
| <b>4</b> Puhalluspainike           | <b>10</b> Diffuusori       |
| <b>5</b> Puhalluksen merkkivalo    | <b>11</b> Ilmankeskitin    |
| <b>6</b> Kylmäpuhalluspainike      | <b>12</b> Ilmanpoistoaukko |

## 5. KÄYTTÖ

1. Pese hiukset tavalliseen tapaan ja kuivaa lopuksi pyyhkeellä. Hiuslakat sisältävät helposti syttyviä aineita, joten älä käytä hiuslakkaa laitteen käytön aikana.
2. Seiso kuivalla, sähköä johtamattomalla alustalla ja varmista, että kätesi ovat kuivat.
3. Käynnistä hiustenkuivain työntämällä virtapainiketta **1** ylöspäin tasolle I. Hiustenkuivain näyttää edellisen käyttökerran lämminilma- ja puhallustason.
4. Aseta haluamasi lämpötilataso lämpöpuhalluspainiketta **2** painamalla. Lämpimän ilman merkkivalo **3** näyttää valitun tason väreinä.

Yksi punainen LED	=	lämmin ilma
Kaksi punaista LEDiä	=	erittäin lämmin ilma
Kolme punaista LEDiä	=	kuuma ilma

Vaihtoehtoisesti voit käyttää kylmäilmatasoa pitämällä kylmäpuhalluspainiketta **6** painettuna. Lämpimän ilman merkkivalo **3** sammuu.

5. Valitse haluamasi taso puhalluspainikkeella **4**. Puhalluksen merkkivalo **5** osoittaa valitun tason väreinä.

Yksi valkoinen LED	=	matala puhallustaso
Kaksi valkoista LEDiä	=	kohtalainen puhallustaso
Kolme valkoista LEDiä	=	voimakas puhallustaso

6. Kuivaa ja muotoile hiukset haluamallasi tavalla.
7. Sammuta hiustenkuivain jokaisen käyttökerran tai keskeytyksen jälkeen. Sammuta hiustenkuivain työntämällä virtakytkin **1** alaspäin tasolle 0. Lämpimän ilman merkkivalo **3** ja puhalluksen merkkivalo **5** sammuvat.
8. Vedä pistoke pistorasiasta.
9. Anna hiustenkuivaimen jäähtyä kokonaan palamattomalla alustalla.

## 6. PUHDISTUS JA HOITO



Kun hiustenkuivaimen 1 500 minuutin käyttöaika on kulunut, puhalluksen merkkivalon **5** kolme LEDiä vilkkuvat samanaikaisesti. Se tarkoittaa, että hiustenkuivain on puhdistettava. Puhalluksen merkkivalo **5** vilkkuu kuusi kertaa ja palaa sitten normaalisti.

1. Irrota verkkojohto pistorasiasta ja anna laitteen jäähtyä.
2. Vedä suodatin **7** irti vaakasuoraan (katso taitettavalla sivulla esitetty kuva **A**).
3. Irrota sisempi suodatin ulommasta suodattimesta metallisen vetimen avulla (katso kuva **B**). Kertynyt pöly ja nukka voidaan poistaa käsin. Ulompi suodatin voidaan puhdistaa kevyesti kostutetulla liinalla. Kuvaa puhdas ulompi suodatin kokonaan liinalla.
4. Puhdista sisempi suodatin pehmeällä, kevyesti kostutetulla liinalla. Anna sen jälkeen sisemmän suodattimen kuivua kokonaan.
5. Aseta sisempi suodatin takaisin ulompaan suodattimeen.
6. Aseta suodatin **7** vaakasuorassa asennossa takaisin laitteeseen siten, että se loksauttaa paikalleen.

## 7. HÄVITTÄMINEN

Kun laitteen käyttöikä on umpeutunut, laitetta ei ympäristösyistä saa hävittää tavallisen kotitalousjätteen seassa. Hävitä käytöstä poistettu laite toimittamalla se asianmukaiseen keräys- ja kierrätyspisteeseen. Noudata materiaalien hävittämisessä paikallisia jätehuoltomääräyksiä. Hävitä laite EU:n antaman sähkö- ja elektroniikkalaiteromua koskevan WEEE-direktiivin (Waste Electrical and Electronic Equipment) mukaisesti. Lisätietoja jätteiden hävittämisestä saa paikallisilta jätehuoltoviranomaisilta. Toimita käytöstä poistetut sähkölaitteet aina asianmukaiseen keräyspisteeseen tai laitteen jälleenmyyjälle hävitettäväksi.



## 8. TEKNISET TIEDOT

Paino:	noin 599 g
Virransyöttö:	220–240 V~, 50–60 Hz
Tehontarve:	1500–1700 W
Suojausluokka:	II
Ympäristöolosuhteet:	Käyttö sallittu vain sisätiloissa
Sallittu lämpötila-alue:	-10–+40 °C

Pidätämme oikeuden teknisiin muutoksiin.

Laitteessa on seuraavien EU-direktiivien mukainen CE-merkintä

EMC 2014/30/EU

LVD 2014/35/EU

Löydät tämän tuotteen vaatimustenmukaisuusvakuutuksen seuraavasta osoitteesta:

<https://www.beurer.com/web/we-landingpages/de/cedeclarationofconformity.php>

## 9. TAKUU

Tarkempia tietoja takuusta ja takuehdoista löytyy mukana toimitetusta takuulomakkeesta.



Beurer GmbH • Söflinger Str. 218 • 89077 Ulm, Germany  
[www.beurer.com](http://www.beurer.com) • [www.beurer-gesundheitsratgeber.com](http://www.beurer-gesundheitsratgeber.com)  
[www.beurer-healthguide.com](http://www.beurer-healthguide.com)



UK Importer: BEURER UK Ltd., Suite 16, Stonecross Place  
Yew Tree Way  
WA32SH Golborne  
United Kingdom

---

