

WATCH THE  
INSTRUCTION  
MOVIES



# Tag

ultrasonic humidifier

user manual | Bedienungsanleitung | gebruikershandleiding  
manuel d'utilisation

DUUX®

# Thank you for choosing Duux.

We're so glad you decided to read the instructions to your new Duux air humidifier! Many users casually dismiss instructions and seek to figure it out on their own. But studies show that people who read instructions will get up to speed more quickly and efficiently than those who poke around with trial and error.

At Duux we believe in the importance of a comfortable and healthy living environment. Enhancing your well-being by designing appealing, functional and effective products is the passion that drives us every day. With our range of innovative air treatment products we aim to provide you the best possible indoor air quality.

Due to its compact size and stylish looks, this humidifier can be used in any room. From office to bedroom or kitchen to nursery: Tag has no limits. Tag is recognizable for its brown leather tag for easy access to the hidden water tank. By using ultrasonic technology, it produces an ultrafine cold mist and uses 80% less energy than traditional humidifiers. Even with max. mist output, the 2.5L water tank ensures up to 10 hours continuous operation. The humidifier will give you a timely heads up when your tank is running low and shuts down automatically. The wood laminated legs will add style to any room.

Read this manual carefully to get the most out of your Tag humidifier.

## Box contents



Tag Humidifier



Anti-scale and antibacterial cartridge



User manual

## Table of contents

1. Product overview	4
2. Installation & use	5
3. Functions	12
4. Maintenance	13
5. Technical specifications	17
6. FAQ	18

# 1. Product overview

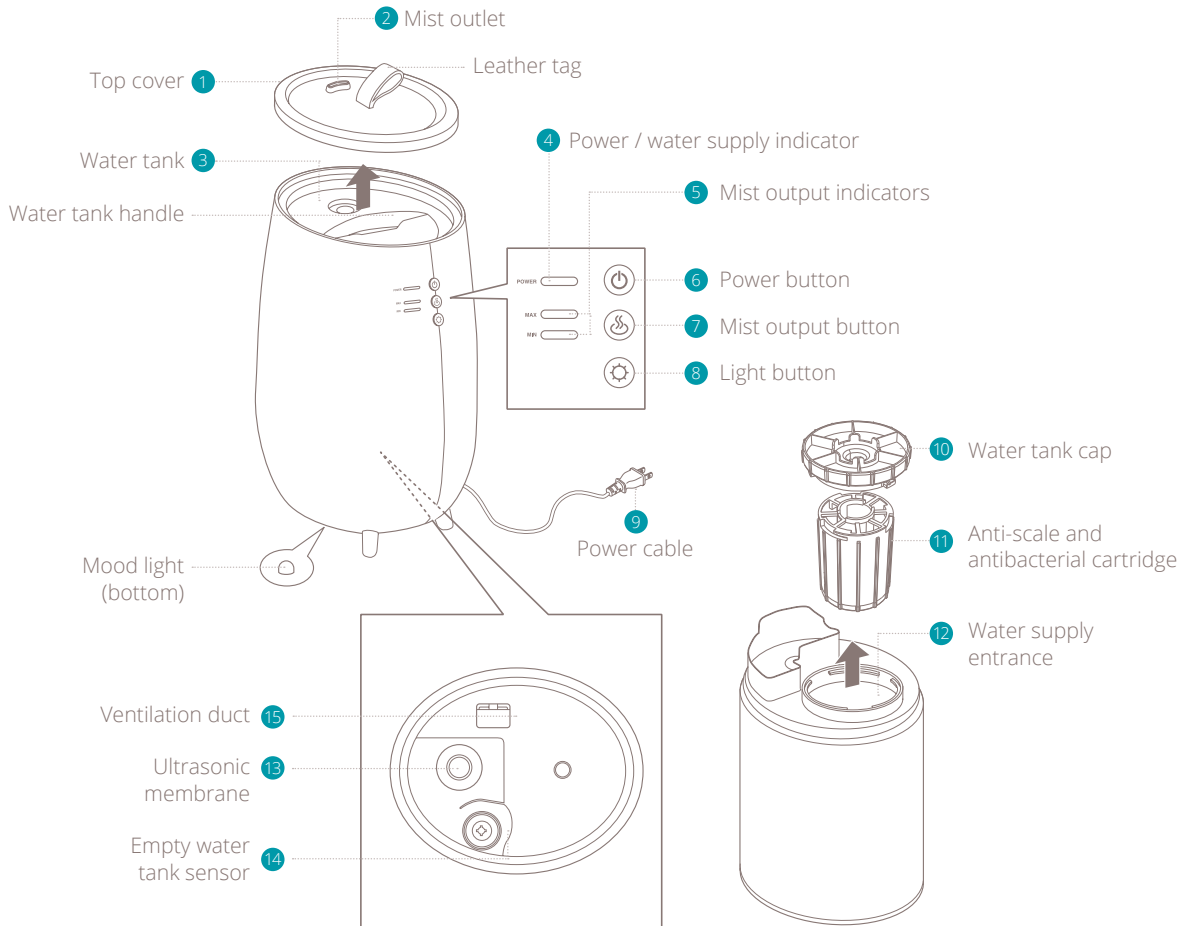

# 2. Installation and use

**Note:** Please take notice of below instructions and the separately included warning sheet before using the product

## Installation

- Please place on a horizontal and stable surface, otherwise the might be a risk of water spilling.
- Please do not set up in a place where only children are present such as children's rooms. It can lead to injury or breakdown if the device is knocked over or climbed on.
- Please do not place anywhere where items may fall from above. It can lead to ignition or a breakdown.
- Please do not set up near devices that are not compatible with water such as PCs or smartphones. It can cause ignition or a breakdown.
- Please do not use in any surrounding that could lead to the water in the water tray or in the device to freeze. However, if the water in the water tray or the device is frozen please do not operate the device until the ice has thawed. It can cause ignition or a breakdown.
- Be aware that high humidity levels may encourage the growth of biological organisms in the environment.
- Do not permit the area around the humidifier

to become damp or wet. If dampness occurs, turn the output of the humidifier down. If the humidifier output volume cannot be turned down, use the humidifier intermittently. Do not

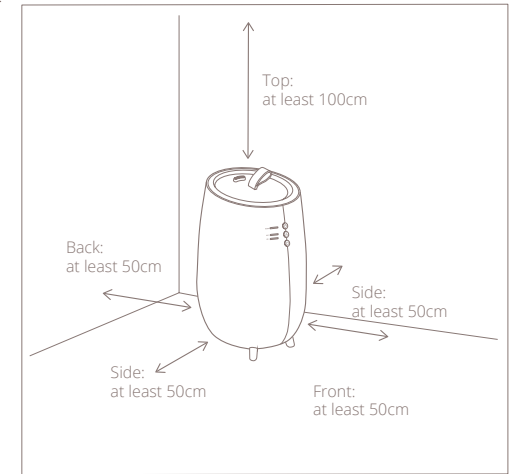

- allow absorbent materials, such as carpeting, curtains, drapes, or tablecloths, to become damp.
- Never leave water in the reservoir when the appliance is not in use.
- Empty and clean the humidifier before storage. Clean the humidifier before next use.

**Warning:** Micro-organisms that may be present in the water or in the environment where the appliance is used or stored, can grow in the

water reservoir and be blown in the air causing very serious health risks when the water is not renewed and the tank. Renew water every 3 days.

## Placement

- Please place away from walls, windows and furniture.
- Even when it is placed at a sufficient distance from walls or furniture, if it is used in the same place for a long period of time, it can become dirty with scale. We recommend regular cleaning. Please consult chapter 4 for maintenance instructions.
- Please avoid places with direct sunlight. There is a risk that the device discolors.
- If there is interference with TV, radio or other electrical devices, please move the device.
- When moving the device please move it with the base of the device held securely
- The device does not have an automatic humidity adjustment feature. Wet floors and condensation can form easily in rooms with lower temperatures or high levels of humidity. We recommend the use of an external hygrometer to monitor humidity.
- Adjust the level of humidity with the mist button, with adequate consideration of the space the device is located in, and by either raising the room temperature or turning off the device.

## Filling the water tank

**Note:** Please check that the power is off before removing the water tank from the device.

- 1 Remove the top surface cover. Hold and lift the label on the top cover when removing the top cover.

- 2 Take out the water tank

**Caution:** Do not tilt the device when raising the water tank. This may lead to spillage of water remaining in the device.

- 3 Turn the water tank cap counter-clockwise and remove from water tank.

- 4 Pour water in the water tank.

**Note:** Do not use aromatherapy in this product.

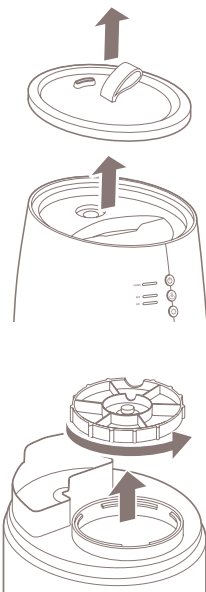

**Note:** we advise to use distilled or mineral water as water source. When using tap water, there is a risk of bacteria growth and increased scale.

**Caution:** Do not use hot water. It may deform the shape of a water tank.

- 5 The paws of the water tank cap are attached to fit into the feed-water inlet cuts. Firmly turn it clockwise until it stops.

**Caution:** Please carefully check that the water tank cap has not been inserted diagonally.

**Caution:** Please check whether the rubber seal on the water tank cap are properly attached.

- 6 Place back the water tank cap on the device after carefully checking whether the water tank is properly in place and attach the top surface cover.

**Caution:** Be sure to place back the top cover after refilling the tank. The mist will not be efficiently distributed without its top cover.

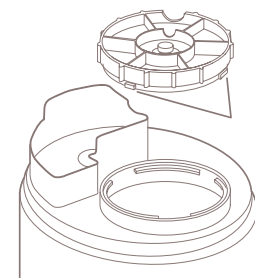
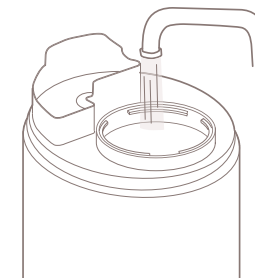

## Connecting the product

- 1 Put the power plug into a wall outlet. The power/water supply indicator will light red when you connect the power plug into a wall outlet.

### ⚠ Caution:

- Do not plug in the device or pull plug out of the power supply with wet hands or use the product.
- Thoroughly dry your hands before you use the device, in particular after pouring water in the water tank.
- Avoid connecting the device using other plugs, multi-outlet and extension cords.
- Do not use when the power cord is bundled together.

- 2 Push the  $\odot$  power button. The power/water supply indicator will light blue and it will begin to humidify with MIN (minimum) mist output. The bottom light will lid up.

**⚠ Note:** There is insufficient water in the tank if the light on the power/water supply indicator turns from blue to red immediately after powering on in the device. Please remove the water tank and fill it with water (see chapter 2).

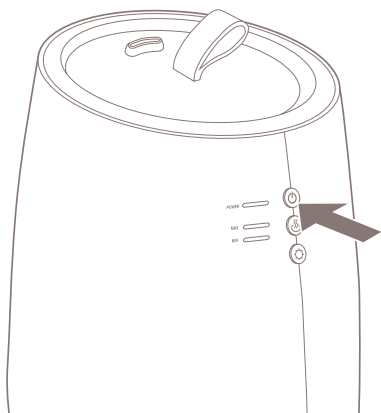



**⚠ Note:** The power/water supply display will flash red when there is not enough water in the water tank while in use.

- 3 Push the  $\odot$  power button to turn off the device and pull out the plug after use.

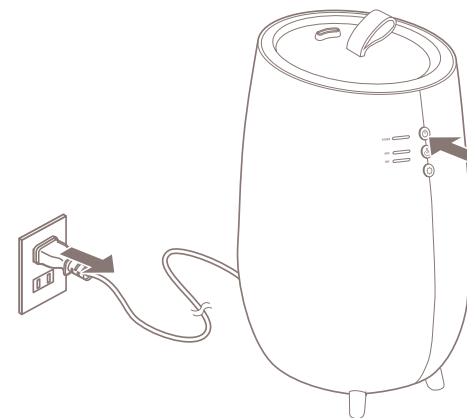
**⚠ Caution:** When removing the power plug, be sure to hold it by the plug. Pulling the cord to remove the plug may cause the cable to break.



## Adjusting the mist output

- 1 Push the  power button to turn the device on. The power/water supply indicator will light blue and it will begin to humidify with MIN (minimum) mist output. The bottom light will lid up.
- 2 Push the  mist button to change the mist volume. The mist volume switches from MAX (maximum) to MIN (minimum) and back, each time the mist switch button is pushed. The switched mist output display is lit. The mist output will always be on MIN (minimum) when the power is turned on, even if the mist output was on MAX (maximum) before powering off.

 **Caution:** Please take adequate care to prevent excessive humidity. Wet floors from condensation can form due to the room environment and conditions of use. Please carefully adjust or turn off the device.

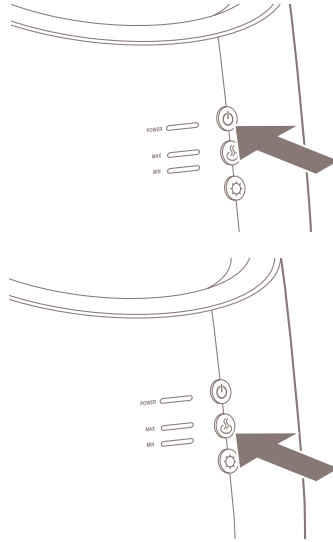

## Adjusting the bottom light

- 1 Push the  light button. The light will automatically light up when the power is turned on. The light will light up again when the power is turned on again, even if it was previously switched off.

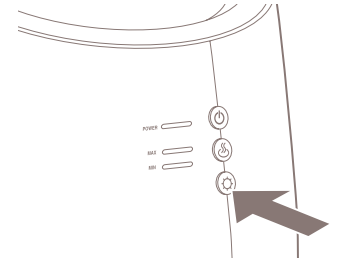

## 3. Functions

⚠ **Note:** see product overview (chapter 1) for reference.

### 1 Top cover

The structure of the device allows the mist to be efficiently distributed. Always keep this cover on when using the device. Hold and lift the tab of the top cover to remove the top cover.

### 2 Mist outlet

This is where the mist comes out. Blocking the outlet may cause breakdowns.

### 3 Water tank

Remove the tank from the device and fill it with water.

### 4 Power/water supply indicator

Blue indication means that the device is powered on. When it blinks red, the water needs to be refilled.

### 5 Mist output indicators

The selected mist output is lit. Mist volume MIN (minimum) is on as default setting.

### 6 Power button

Turns on or turns off the power every time you press it.

### 7 Mist output button

You can switch between MAX (maximum) and MIN (minimum) level of mist output each time you press it.

⚠ **Caution:** Please be careful not to overhumidify. Depending on the room size, environment and use, it can lead to wet floors due to condensation.

### 8 Light button

You can switch the bottom light off and on each time you press this button.

### 9 Power cable

Directly connect the plug to a wall outlet.

### 10 Water tank cap

Please remove the cap when pouring water into the water tank. After pouring, close it tightly.

### 11 Anti-scale and antibacterial cartridge

This cartridge will reduce the hardness of the water and prevents white dust produced by ultrasonic mist. It also removes bacteria from the water for hygienic mist output.

### 12 Water supply entrance

Use this entrance to fill the tank with water.

### 13 Ultrasonic membrane

Mist is created due to ultrasonic sound waves. You can adjust the amount of mist with the mist button.

⚠ **Caution:** Please regularly clean the device for long-lasting use. Depending on the hardness of the local tap water, we advise to use distilled water.

## 4. Maintenance

⚠ **Important:** Be sure to remove the power plug from the outlet before carrying out maintenance.

⚠ **Important:** Do not soak or immerse the power plug or the device in water.



Clean water tank every 3 days

### Daily maintenance

- 1 Switch the power button to OFF and remove the power plug;
- 2 Remove the top cover and water tank from the device.
- 3 Remove the water tank from the device and throw away the water remaining in the water tank.
- 4 Pour a small amount of water into the water tank, firmly close the water tank cap and shake to rinse.

⚠ **Note:** Only drain water via the designated side, marked with a label. If you drain via other side, the product will leak and can lead into short cut.

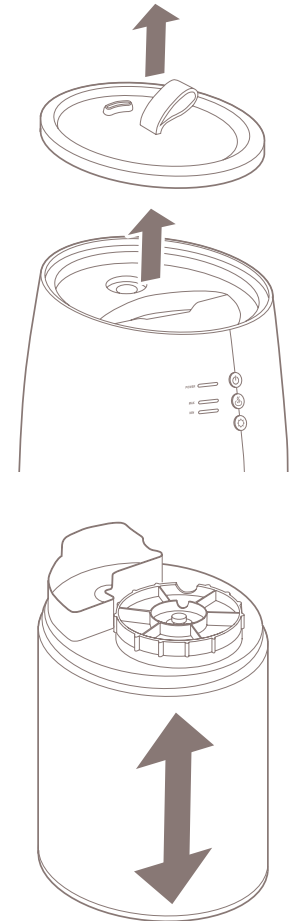

## Regular maintenance

**⚠ Note:** If using on consecutive days, please carry out maintenance by applying the following procedure every 3 days. If this type of maintenance is not conducted, scale may form on the inside and shorten the life of the equipment or cause a breakdown. Moreover, if the device continues to be used with no maintenance, it may lead to the growth of bacterial and mould/bad odour.

- 1 Switch the power button to OFF and remove the power plug;
- 2 Remove the top cover and water tank from the device.
- 3 Remove the remaining water in the water tank and at the bottom of the device.
- 4 Add dishwashing detergent to a soft sponge for dishes and wash the water surface and water tank. Pour the water on the right side of the Tag to prevent water from getting into the air tube.
- 5 Rinse the water tank well so that no washing up liquid remains and dry the water tank thoroughly.
- 6 Gently clean the surface of the ultrasonic membrane with a soft, dry cloth.
- 7 After soaking a soft cloth in lukewarm water, wring and wipe off the dirt on the bottom and sides.

**⚠ Attention:** Please do not use metal scourers, melamine sponges, polishing powders, or solvents like benzene, thinner, alcohol or other.

Watch this video on YouTube for detailed monthly maintenance instructions:

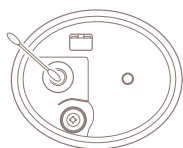
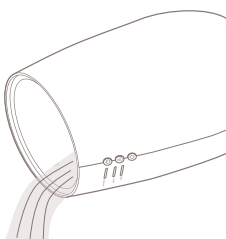
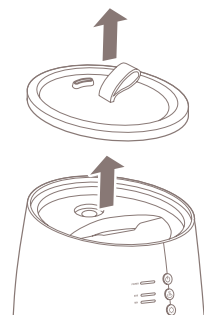
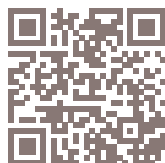

## Maintenance before storing

Please conduct the following maintenance before storing the device:

- 1 Follow the same steps under 'Regular maintenance'
- 2 Dry each component before assembling it
- 3 Check that each component has fully dried, then assemble the device and store it.

## Anti-scale and antibacterial cartridge

The filter cartridge (art. no. DXHUC01) needs to be replaced every 3 to 6 months depending on usage and water hardness.

**⚠ Attention:** When replacing the filter, please do not dispose of the cap of the water tank (component 10 in chapter 1).

## Spare parts

Spare parts and accessories can be requested at the point of purchase or local distributor.



The instant,  
cold mist  
humidifier  
on legs.

## 5. Technical specifications



260 mm

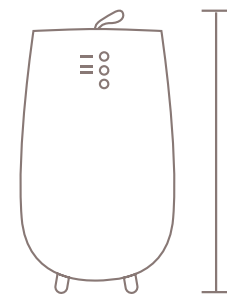

193 mm

312 mm



Weight:  
1.5 kg



Power consumption:  
14-20W



Water tank capacity:  
2.5L



Effective area:  
30m<sup>2</sup>



Mist output:  
250ml/h



Max. operation time:  
10h



Power cord length:  
1.5m



Main materials:  
ABS, PP



Model no.:  
DXHU14/15

The appearance  
and specification of  
the device may be  
changed without  
notice.

## 6. FAQ

**Q. The power/water supply indicator does not light up and mist does not come out.**

- A. - Is the power plug inserted all the way to the back of the socket?  
- Is there a power cut?

**Q. The power/water supply indicator is red and the power is off, even though the power button is pushed.**

- A. There is not enough water. Please fill the water tank with water.

**Q. Strange noises accompany the use of the product.**

- A. A “bubbling” sound comes out of the main body. This sound is the sound of water being supplied from the water tank to the main body and does not mean the product is defective.

**Q. A strange noise can be heard from the removed water tank.**

- A. When you remove an empty or nearly-empty water tank from the main body, an abnormal sound from the water tank can be heard. This sound is related to pressure within the water tank and does not mean the product is defective.

**Q. Mist can't be seen even when the power is connected.**

- A. - Is the power/water supply display flashing red? There is insufficient water, if it is flashing red. Please fill the water tank with water.  
- The mist may not be visible depending on the balance between the room temperature and humidity.

**Q. The mist volume is switched to MIN (minimum) even though it is not being used.**

- A. Was the power turned on again? The default mist volume will be MIN (minimum) if the power is turned on again, even if the mist volume was on MAX (maximum) prior to switching it on.

**Q. The bottom light is on even though it is not being used.**

- A. Was the power turned on again? The light will be on if the power is turned on again, even if the bottom light is turned off.

**Q. The floor is wet / There is a water leakage.**

- A. Is the floor wet due to excessive humidity?  
- Wet floors from mist can occur due to the room environment and conditions of use. Please switch the mist volume to MIN (minimum), carefully adjust or turn off the device.  
- A unique feature of the ultrasonic humidifier is that, while it has a strong humidifying ability, the mist that forms is light, and therefore doesn't soak the surrounding area. We recommend the use of an external hygrometer to monitor humidity.

**Q. How often should I replace the anti-scale and antibacterial cartridge?**

- A. Depending on usage and hardness of the water, we recommend to replace the cartridge every 3 to 6 months. We strongly advise to use the cartridge as it will extend the lifespan of your device.

**Q. The water tank is full but the LED keeps flashing red.**

- A. Make sure the float (component 14 in chapter 1) is not fixed. Gentle nudge it lose with your finger to activate the empty water tank sensor.

## Disposal

The European directive 2012 / 19 / CE on Waste Electrical and Electronic Equipment (WEEE), requires that old household electrical appliances must not be disposed in the normal unsorted municipal waste stream. Old appliances must be collected separately in order to optimize the recovery and recycling of the materials they contain and reduce the impact on human health and the environment. The crossed out “wheeled bin” symbol on the product reminds you of your obligation, that when you dispose of the appliance it must be separately collected. Consumers should contact their local authority or retailer for information concerning the correct disposal of their old appliance.



# Vielen Dank, dass Sie sich für Duux entschieden haben.

Super, dass Sie sich Zeit zum Lesen der Bedienungsanleitung Ihres Duux Luftbefeuchters nehmen. Viele Menschen verzichten auf das Lesen der Bedienungsanleitung und versuchen sich alleine mit einem neuen Gerät vertraut zu machen. Studien aber haben gezeigt, dass das Lesen von Bedienungsanleitungen dabei hilft, ein neues Gerät deutlich schneller und effizienter kennenzulernen als im Selbstversuch.

Wir von Duux glauben, dass gute Raumluft unser Wohlbefinden und unsere Lebensqualität verbessert. Deswegen arbeiten wir jeden Tag hochmotiviert daran, ansprechende, funktionale und effektive Produkte zu entwickeln, die Ihnen die bestmögliche Raumluft nach Hause bringen und Ihr Wohlergehen positiv beeinflussen.

Dank seiner kompakten Größe und seines fantastischen Looks findet der Tag-Luftbefeuchter in jedem Raum Platz. Egal ob im Büro, Schlafzimmer, Küche oder Kinderzimmer: Tag fühlt sich überall Zuhause. Mit Hilfe einer kleinen Lederschlaufe ist der Zugang zum versteckten Wassertank ein Kinderspiel. Die Ultraschalltechnik produziert einen ultrafeinen, kalten Nebel und verbraucht 80% weniger Energie als herkömmliche Luftbefeuchter. Auch bei maximalem Nebelausstoß reichen die 2,5l im Wassertank für eine kontinuierliche Befeuchtung über 10 Stunden. Tag warnt frühzeitig, wenn Wasser nachgefüllt werden muss und schaltet sich bei Nicht-Nachfüllen automatisch aus. Die Füße im Holz-Stil machen den Luftbefeuchter zum stilicheren Accessoire in jedem Raum.

Lesen Sie die Anleitung sorgfältig, um Ihren Tag-Luftbefeuchter optimal zu nutzen.

## Der Inhalt des Pakets

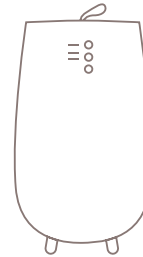

Tag Luftbefeuchter



Anti-Kalk- und  
Anti-Bakterien-Filter



Bedienungsanleitung

## Inhalt

1. Produktübersicht **22**
2. Installation & Gebrauch **23**
3. Funktionen **30**
4. Pflegehinweise **31**
5. Technische Details **35**
6. FAQ **36**

# 1. Produktübersicht

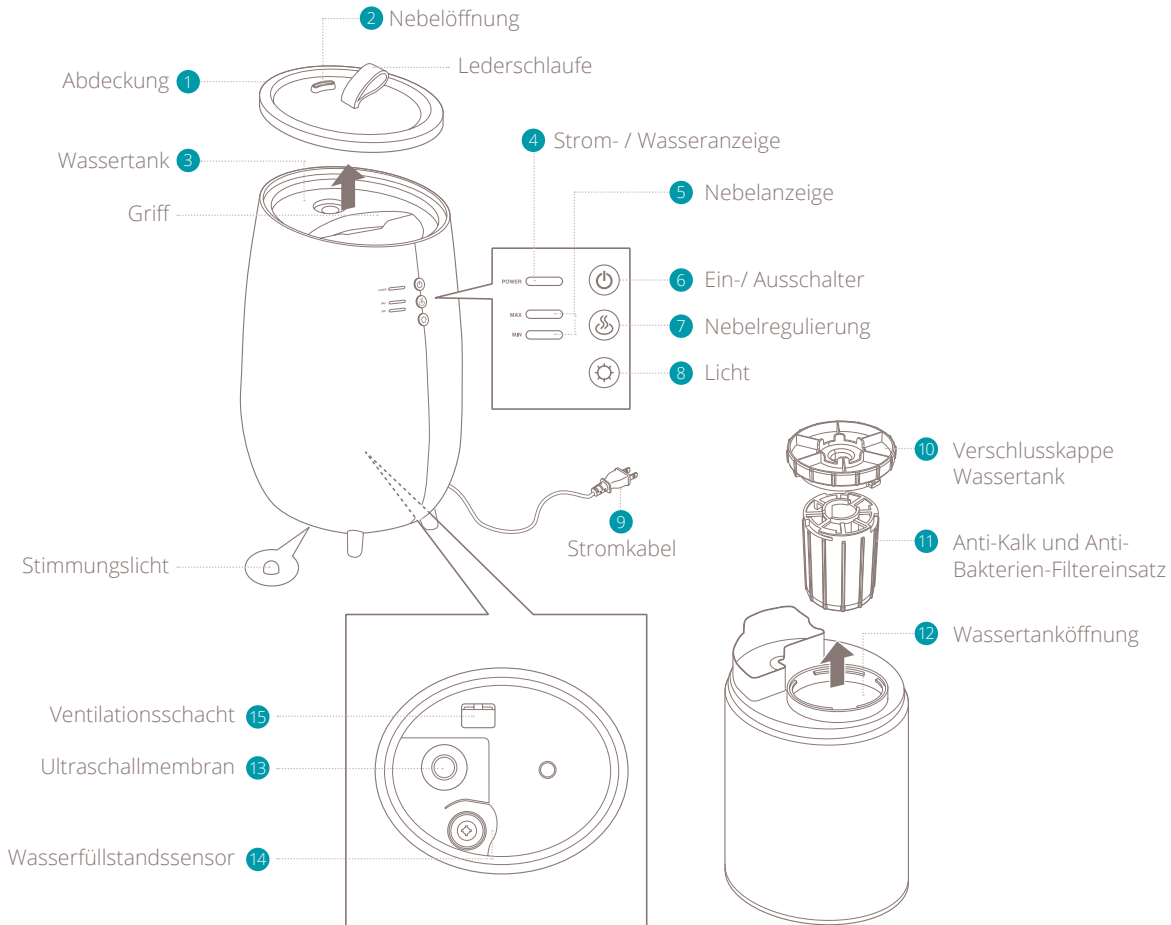

# 2. Installation und Nutzung

**⚠ Achtung:** Bitte lesen Sie vor der Nutzung des Produkts die folgenden Anweisungen und das Beiblatt aufmerksam durch.

## Installation

- Bitte stellen Sie das Gerät auf eine waagerechte und stabile Oberfläche, um das Austreten von Wasser zu vermeiden.
- Das Gerät sollte nicht in einem ausschließlich von Kindern genutzten Zimmer (z. B. Kinderzimmer) aufgestellt werden. Umstürzen oder Beklettern des Geräts kann zu Verletzungen oder Geräteschäden führen.
- Bitte stellen Sie Tag nicht unter potenziell herunterfallende Gegenstände. Sie können zu Geräteschaden oder ggf. Materialentzündung führen.
- Elektronische und wasserempfindliche Geräte sollten in sicherem Abstand zum Luftbefeuchter platziert werden. Es kann zu Materialentzündung oder Geräteschäden kommen.
- Nutzen Sie das Gerät ausschließlich in frostfreier Umgebung. Falls das Wasser im Luftbefeuchter dennoch gefrieren sollte, nehmen Sie das Gerät erst wieder in Betrieb, wenn das Eis vollständig abgetaut ist. Es kann zu Geräteschäden oder Materialentzündung kommen.

- Beachte, dass eine hohe Luftfeuchtigkeit das Wachstum von biologischen Organismen in der Umgebung fördern kann.
- Achte darauf, dass der Bereich um den Luftbefeuchter nicht feucht oder nass wird. Wenn Feuchtigkeit auftritt, regle die Leistung des Befeuchters herunter. Wenn sich die Verdunstungsleistung des Befeuchters nicht

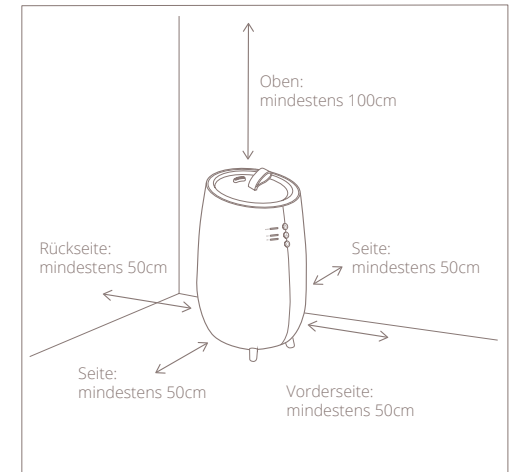

herunterregeln lässt, kannst du den Befeuchter mit Unterbrechungen verwenden. Sorge dafür, dass saugfähige Materialien, wie z. B. Teppiche, Vorhänge, Gardinen oder Tischtücher, nicht feucht werden.

- Lasse niemals Wasser im Vorratsbehälter, wenn das Gerät nicht benutzt wird.
- Entleere und reinige den Luftbefeuchter vor der Lagerung. Reinige den Luftbefeuchter vor dem nächsten Einsatz.

**⚠ Achtung:** Wenn im Wasser oder in der Umgebung, in der das Gerät verwendet oder gelagert wird, Mikroorganismen vorhanden sind, können sie im Wassertank gedeihen und in die Luft geblasen werden. Dadurch kann es zu sehr ernsten Gesundheitsrisiken kommen, wenn das Wasser im Tank nicht erneuert wird. Wasser alle 3 Tage erneuern.

**⚠ Hinweis:** Verwende keine Aromatherapie-Zusätze in diesem Gerät

## Optimaler Standort

Bitte stellen Sie das Gerät in einiger Entfernung zu Wänden, Fenstern und Möbelstücken auf.

- Trotz ausreichendem Abstand zu Wänden oder Möbeln kann es bei längerfristiger Nutzung an ein und demselben Ort zu Kalkablagerungen kommen. Wir empfehlen daher eine regelmäßige Reinigung (siehe unter 4. "Pflegehinweise").
- Vermeiden Sie direkte Sonneneinstrahlung. Das Material könnte sich dadurch verfärben.
- Stellen Sie den Luftbefeuchter nicht neben

Fernseher, Radio oder anderen elektronischen Geräten auf.

- Halten Sie das Gerät beim Transport bitte an der Unterseite fest.
- Tag verfügt über keine Einstellung zur automatischen Feuchtigkeitsregulierung. Achten Sie deshalb auf nasse Böden und Kondensation – besonders in kühlen Räumen mit erhöhter Luftfeuchtigkeit bildet sich recht schnell Kondensation. Wir empfehlen die Verwendung eines externen Hygrometers zur Überwachung der Luftfeuchtigkeit.
- Passen Sie das Feuchtigkeitsniveau mit dem entsprechenden Nebelschalter an. Berücksichtigen Sie dabei den Aufstellort und erhöhen Sie dementsprechend die Raumtemperatur oder schalten das Gerät ab sobald das gewünschte Maß an Luftfeuchtigkeit erreicht ist.

## Auffüllen des Wassertanks

**⚠ Achtung:** Bitte stellen Sie sicher, dass der Luftbefeuchter ausgeschaltet ist bevor Sie den Wassertank vom Gerät entfernen.

- 1 Lösen Sie die Abdeckung. Beachten Sie die Markierung der Abdeckung während Sie die Abdeckung bewegen.
- 2 Nehmen Sie den Wassertank heraus.

**⚠ Achtung:** Neigen Sie den Luftbefeuchter nicht zur Seite während Sie Wasser einfüllen, um Verschütten und Wassereintritt in das Gerät zu vermeiden.

- 3 Lösen Sie die Verschlusskappe vom Wassertank, indem Sie sie gegen den Uhrzeigersinn aufdrehen.
- 4 Befüllen Sie den Wassertank mit frischem Wasser.

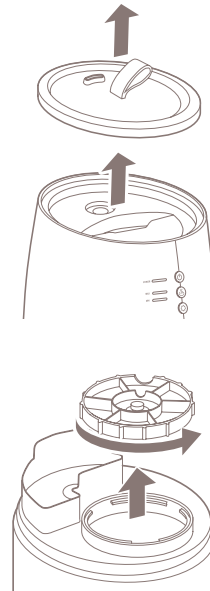

⚠ **Hinweis:** Wir empfehlen die Verwendung von Mineral- oder destilliertem Wasser. Bei der Verwendung von Leitungswasser besteht ein erhöhtes Risiko auf Bakterien- und Kalkbildung.

⊘ **Achtung:** Füllen Sie niemals heißes Wasser in den Wassertank. Es kann zu Verformung des Wassertanks kommen.

- 5 Die Einkerbungen der Verschlusskappe passen exakt in die Einbuchtungen der Einfüllöffnungen. Setzen Sie die Kappe vorsichtig ein und drehen Sie sie im Uhrzeigersinn bis sie einrastet.

⊘ **Achtung:** Setzen Sie die Verschlusskappe niemals diagonal ein.

⊘ **Achtung:** Bitte achten Sie darauf, dass der Dichtungsring der Verschlusskappe richtig schließt.

- 6 Erst wenn der Wassertank richtig im Luftbefeuchter sitzt lässt sich die Verschlusskappe schließen. Setzen Sie die Abdeckung auf die Verschlusskappe.

⊘ **Achtung:** Achten Sie darauf, die Abdeckung nach Befüllen des Wassertanks auch tatsächlich wieder einzusetzen. Ansonsten kann sich der Dunst nicht effizient im Raum verteilen.

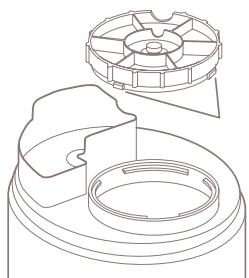
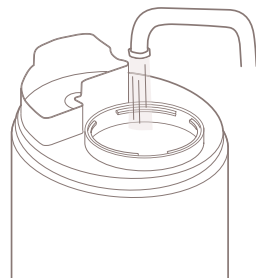

## Luftbefeuchter an Strom anschließen

- 1 Schließen Sie das Stromkabel über den Stecker an eine Steckdose an. Sobald das Gerät mit Strom versorgt ist leuchtet die Wasseranzeige rot auf.

### ⊘ **Vorsicht:**

- Niemals das Gerät mit feuchten Händen bedienen! Niemals Stromkabel und Stecker mit feuchten Händen an eine Steckdose anschließen!
- Bevor Sie das Gerät an eine Steckdose anschließen trocknen Sie sich bitte sorgfältig die Hände – vor allem nach Befüllen des Wassertanks.
- Schließen Sie das Stromkabel direkt an eine Steckdose an. Vermeiden Sie die Verwendung von Mehrfachsteckdosen und Verlängerungskabeln.
- Schließen Sie das Kabel nicht an eine Stromquelle an solange das Stromkabel noch zusammengebunden ist.

- 2 Schalten Sie das Gerät über den Ein-/Ausschalter ein. Die Stromanzeige leuchtet blau auf und der Luftbefeuchter wird auf minimaler Stufe mit der Nebelbildung beginnen. Das Bodenlicht schaltet sich ein.

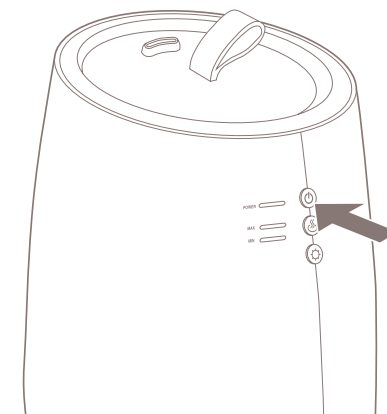

⚠ **Hinweis:** Wechselt die Strom-/Wasseranzeige bei Einschalten des Geräts von blau zu rot ist der Wasserstand im Gerät zu niedrig. Füllen Sie von oben Wasser in den dafür vorgesehenen Wassertank (siehe Punkt 2 „Befüllen des Wassertanks“).

⚠ **Hinweis:** Die Strom-/Wasseranzeige blinkt ebenfalls rot wenn der Wasserstand im Verlauf der Nutzung nicht mehr für eine effiziente Befeuchtung ausreicht.

- 3 Drücken Sie erneut den Ein-/Ausschalter, um das Gerät auszuschalten und ziehen Sie den Stecker aus der Steckdose.

⚠ **Achtung:** Ziehen Sie beim Herausziehen aus der Steckdose immer am Stecker, nicht am Kabel selbst. Das Ziehen am Stromkabel kann zu Kabelbruch führen.

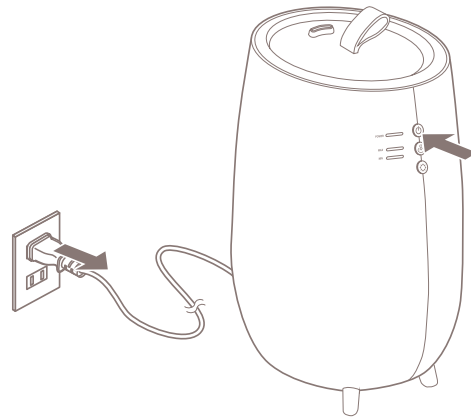

## Nebelregulierung einstellen

- 1 Schalten Sie das Gerät über den Ein-/Ausschalter ein. Die Stromanzeige leuchtet blau und der Luftbefeuchter wird auf minimaler Stufe mit der Nebelbildung beginnen. Das Bodenlicht schaltet sich ein.
- 2 Drücken Sie den Knopf zur Nebelregulierung, um den Ausstoß des Nebels zu regulieren. Der Ausstoß wechselt von MAXIMUM zu MINIMUM und wieder zurück durch jeden weiteren Knopfdruck. Beim Einschalten des Geräts wird immer auf minimaler Stufe Nebel gebildet - auch wenn die Einstellung beim Ausschalten auf MAXIMUM eingestellt war.

⚠ **Achtung:** Wählen Sie eine den Gegebenheiten angemessene Intensität der Luftbefeuchtung. Feuchter Boden durch Kondensation spricht für zu hohe Luftfeuchtigkeit. Dies kann sowohl mit den Luftbedingungen im Raum als auch mit falscher Einstellung des Luftbefeuchters zusammenhängen. Wählen Sie die Intensitätsstufe des Luftbefeuchters deshalb mit Bedacht.

## Bodenlicht einstellen

- 1 Schalten Sie das Licht über den Lichtschalter am Gerät ein. Das Licht wird automatisch aufleuchten, wenn Sie das Gerät an eine Stromquelle anschließen. Auch wenn das Licht beim letzten Ausschalten ausgeschaltet war, leuchtet die Beleuchtung beim nächsten Einschalten trotzdem automatisch auf.

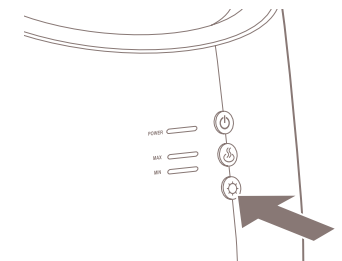
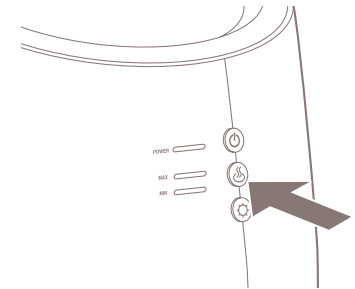
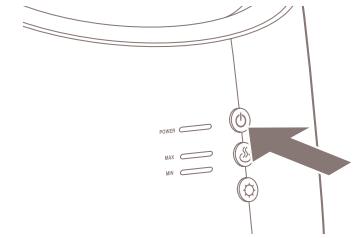

# 3. Funktionen

**⚠ Hinweis:** Beachten Sie die Produktübersicht (Kapitel 1) für weitere Informationen

## 1 Abdeckung

Die Oberflächenstruktur sorgt dafür, dass sich der Nebel effizient verteilt. Bewegen Sie den Deckel niemals, wenn das Gerät eingeschaltet ist und arbeitet. Halten und bewegen Sie die Abdeckung immer mit Hilfe der Lederschleufe.

## 2 Nebelauslass

Aus dieser Öffnung tritt der Nebel aus dem Gerät aus. Ist die Öffnung blockiert, kann dies zu einem technischem Defekt führen.

## 3 Wassertank

Nehmen Sie den Tank aus dem Gerät und befüllen ihn mit Wasser.

## 4 Strom-/Wasseranzeige

Blaues Leuchten bedeutet, dass das Gerät am Strom angeschlossen ist. Blinkt die Anzeige rot ist der Wassertank leer und muss aufgefüllt werden.

## 5 Anzeige zur Intensität des Nebelausstoßes

Die gewählte Intensität des Nebelausstoßes leuchtet. Die Standardeinstellung ist MIN (minimum).

## 6 Ein-/Ausschalter

Durch drücken des Knopfes schaltet sich das Gerät ein oder aus.

## 7 Nebelregulierung

Über diesen Knopf wählen Sie die Intensität des Nebelausstoßes. Sie können zwischen MAX (maximal) und MIN (minimal) wählen und ändern die Intensität mit jedem Knopfdruck.

**⚠ Achtung:** Achten Sie darauf die optimale Luftfeuchtigkeit nicht zu überschreiten. Abhängig von Raumgröße, Umgebung und Nutzung des Geräts kann dies aufgrund von Kondensation zu nassen Böden führen.

## 8 Licht

Durch drücken dieses Knopfes schalten Sie das Bodenlicht ein bzw. aus.

## 9 Stromkabel

Das Stromkabel verbindet Gerät und Stecker mit einer Steckdose.

## 10 Wassertank Verschlusskappe

Entfernen Sie die Verschlusskappe vor Befüllen des Wassertanks. Nach Einfüllen von frischem Wasser setzen Sie die Kappe bitte vorsichtig wieder ein.

## 11 Anti-Kalk- und Anti-Bakterien-Filter

Dieser Filtereinsatz verringert die Wasserhärte und verhindert die Entstehung von kalkhaltigem, weißen Nebel. Zusätzlich filtert der Einsatz Bakterien aus dem Wasser und sorgt so für eine saubere und hygienische Luftbefeuchtung.

## 12 Wassertanköffnung

Nutzen Sie die Öffnung um Wasser in den Tank zu füllen.

## 13 Ultraschallmembran

Der Nebel zur Luftbefeuchtung entsteht durch Ultraschallwellen. Sie können die Intensität des Nebelausstoßes durch die Nebelregulierung einstellen.

**⚠ Achtung:** Reinigen Sie das Gerät regelmäßig, um eine lange Nutzung sicherzustellen. Je nach Wasserhärte des Leitungswassers empfehlen wir die Verwendung von destilliertem Wasser, um das Gerät nicht zu beschädigen.

# 4. Reinigung und Instandhaltung

**⚠ Wichtig:** Das Stromkabel vor Reinigung des Geräts aus der Steckdose ziehen.

**⚠ Wichtig:** Tauchen Sie den Stecker / das Stromkabel oder das Gerät niemals in Wasser.



Wassertank alle 3 Tage reinigen.

## Tägliche Reinigung

- 1 Schalten Sie das Gerät aus und lösen Sie Stecker und Stromkabel von der Steckdose
- 2 Lösen Sie die Abdeckung
- 3 Nehmen Sie den Wassertank aus dem Gerät heraus und schütten Sie das restliche Wasser weg.
- 4 Füllen Sie ein wenig sauberes Wasser in den Tank ein, verschließen Sie den Tank mit der Verschlusskappe und schütteln Sie den Tank kurz, um ihn auszuwaschen.

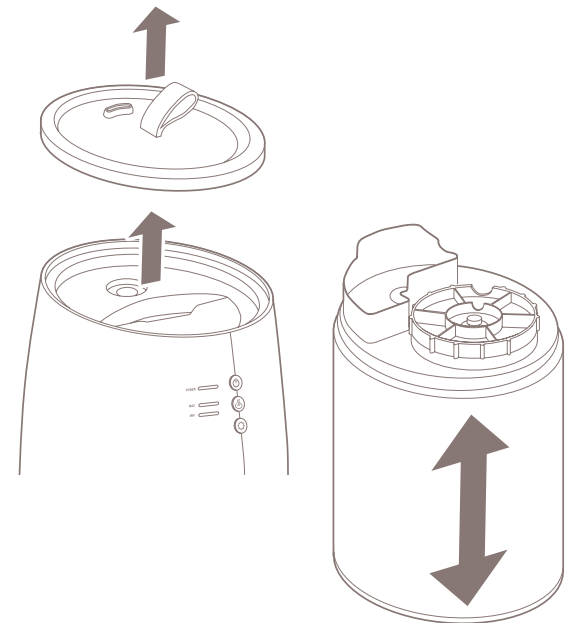



## Regelmäßige Reinigung

**⚠ Achtung:** Falls Sie den Luftbefeuchter an mehreren aufeinanderfolgenden Tagen nutzen, reinigen Sie den Luftbefeuchter bitte alle 3 Tage wie hier beschrieben. Werden diese Reinigungsempfehlungen nicht regelmäßig befolgt können sich Kalkablagerungen im Geräteinnern bilden, die das Gerät angreifen und einen technischen Defekt herbeiführen können. Außerdem besteht die Gefahr, dass sich Bakterien und/oder Schimmel bilden, die die Gesundheit beeinträchtigen und zu Geruchsbildung führen können.

- 1 Schalten Sie das Gerät aus und lösen Sie das Stromkabel am Stecker aus der Steckdose
- 2 Lösen Sie die Abdeckung
- 3 Nehmen Sie den Wassertank aus dem Gerät und schütten Sie das restliche Wasser aus Tank und Gerät weg. Gießen Sie das Wasser auf die rechte Seite des Tags, um zu verhindern, dass Wasser in die Luftröhre gelangt.
- 4 Reinigen Sie den Wassertank mit Spülmittel und einem weichen Schwamm.
- 5 Spülen Sie den Wassertank sorgfältig aus, sodass keinerlei Spülmittel-Rückstände zurückbleiben und trocknen Sie den Tank vorsichtig ab.
- 6 Reinigen Sie die Oberfläche der Ultraschallmembran sorgsam mit einem sauberen, trockenen Reinigungstuch.
- 7 Wischen Sie Seiten und Boden des Gerätekörpers sorgfältig mit einem lauwarm befeuchteten Lappen aus.

**ⓘ Achtung:** Verwenden Sie für die Reinigung weder metallene Bürsten, Schwämme aus Melamin, Poliermittel oder Flüssigkeiten wie Benzin, Verdünnungsmittel, Alkohol noch ähnliches.

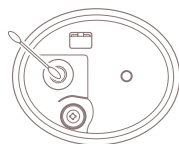
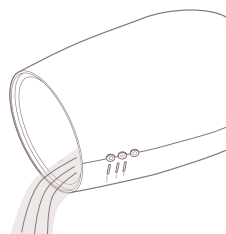
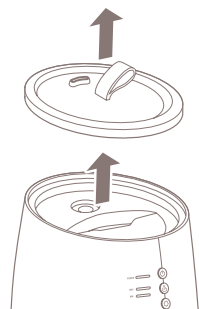

**⚠ Hinweis:** Das Wasser nur über die dafür vorgesehene Seite ablaufen lassen, die mit einem Aufkleber gekennzeichnet ist.. Wenn das Wasser über die andere Seite entleert wird, läuft das Produkt aus, und es kann zu einem Kurzschluss kommen.

Watch this video on YouTube for detailed monthly maintenance instructions:



## Pflege vor längerer Lagerung des Gerätes

Bitte beachten Sie folgende Pflegehinweise, bevor Sie das Gerät zur Lagerung abstellen:

- 1 Folgen Sie den Anweisungen wie unter „Regelmäßige Reinigung“ beschrieben
- 2 Trocknen Sie jedes Einzelteil sorgfältig ab, bevor Sie das Gerät wieder zusammensetzen.
- 3 Stellen Sie sicher, dass jedes Einzelteil wirklich trocken ist, bevor Sie es wieder einsetzen und anschließend einlagern.

## Anti-Kalk- und Anti-Bakterien-Filter

Die Filterpatrone (Art.-Nr. DXHUC01) muss je nach Gebrauch und Wasserhärte alle 3 bis 6 Monate gewechselt werden.

**⚠ Achtung** Bitte entsorgen Sie beim Austausch des Filters nicht den Deckel des Wassertanks (Bauteil 10 in Kapitel 1).

## Ersatzteile

Ersatzteile und Zubehör können Sie bei unseren Partnern im Einzelhandel erwerben.

Der Kaltnebel-  
Luftbefeuchter auf  
zwei Beinen.

## 5. Technische Details

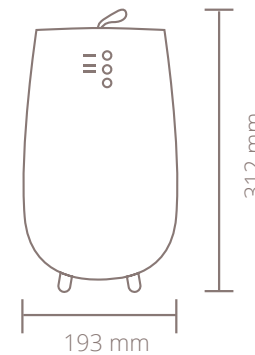

Gewicht:  
1.5 kg



Stromverbrauch:  
14-20W



Füllmenge des Wassertanks:  
2.5L



Nutzfläche:  
30m<sup>2</sup>



Wasserdampfausstoß:  
250ml/Std.



Max. Nutzungsdauer:  
10Std.



Länge des Stromkabels :  
1.5m



Verarbeitete Materialien:  
ABS, PP



Modellnummer:  
DXHU14/15

Änderungen am  
Gerät in Aussehen  
und Funktion sind  
dem Hersteller  
vorbehalten und  
müssen nicht vorab  
kommuniziert  
werden.

## 6. FAQ

### F. Die Strom-/ Wasseranzeige leuchtet nicht und es tritt kein Nebel aus.

- A. - Sind Stromkabel und Stecker mit der Steckdose verbunden?
- Gibt es einen Stromausfall?

### F. Die Strom-/ Wasseranzeige leuchtet rot und das Gerät arbeitet nicht, obwohl es am Strom hängt und eingeschaltet ist.

- A. Bitte befüllen Sie den Wassertank mit frischem Wasser. Der Wasserstand ist zu niedrig.

### F. Das Gerät macht komische Geräusche.

- A. Ein plätscherndes Geräusch im Inneren des Luftbefeuchters ist normal. Wasser aus dem Wassertank wird in das Gerät eingespeist und dort verarbeitet. Hier liegt kein technischer Defekt vor.

### F. Der wiedereingesetzte Wassertank macht seltsame Geräusche.

- A. Ist der Wassertank bei Wiedereinsetzen leer oder fast leer kann aufgrund von Druckunterschieden zwischen Wassertank und Gerät ein ungewöhnliches Geräusch entstehen. Hier liegt kein technischer Defekt vor.

### F. Während der Befeuchtung ist kein Nebel sichtbar

- A. - Leuchtet die Strom-/Wasseranzeige rot? Dann ist der Wasserstand zu niedrig. Bitte befüllen Sie den Wassertank mit frischem Wasser.
- Je nach Raumtemperatur und Luftfeuchtigkeit ist der Nebel unsichtbar.

### F. Die Nebelanzeige zeigt MIN (minimum) an, obwohl sie nicht neu eingestellt wurde.

- A. Wurde das Gerät zwischenzeitlich aus- und dann wieder eingeschaltet? Die Ausgangseinstellung ist immer MIN, wenn das Gerät wieder eingeschaltet wird - auch wenn das Gerät mit MAX ausgeschaltet worden ist.

### F. Das Bodenlicht leuchtet, obwohl es nicht explizit eingeschaltet wurde.

- A. Wurde das Gerät zwischenzeitlich aus- und dann wieder eingeschaltet? Bei erneutem Einschalten aktiviert sich das Bodenlicht automatisch - auch wenn es bei vorheriger Nutzung ausgeschaltet worden ist.

### F. Der Boden ist nass. Ist der Luftbefeuchter undicht?

- A. Ist der Boden aufgrund zu hoher Luftfeuchtigkeit nass?

- Feuchter Boden spricht für zu hohe Luftfeuchtigkeit. Dies kann sowohl mit den Luftbedingungen im Raum als auch mit einer falschen Einstellung des Luftbefeuchters zusammenhängen. Wechseln Sie die Intensität des Nebelausstoßes zu MIN (minimal), ändern Sie den Standort des Gerätes oder schalten Sie den Luftbefeuchter aus.
- Ein besonderes Produktmerkmal der Ultraschallbefeuchtung ist, dass diese Technik mit sehr feinem Nebel eine extrem hohe Luftfeuchtigkeit generiert ohne dabei Möbel oder Boden zu befeuchten. Wir empfehlen die Verwendung eines externen Hygrometers zur Überwachung der Luftfeuchtigkeit.

### F. Wie häufig sollte der Anti-Kalk und Anti-Bakterien-Filter ausgetauscht werden?

- A. Je nach Nutzung des Geräts und der Härte des von Ihnen verwendeten Wassers empfehlen wir, den Wasserfilter alle 3-6 Monate zu wechseln. Wir empfehlen unbedingt die Nutzung eines Filters, um eine hohe Lebensdauer Ihres Luftbefeuchters zu gewährleisten.

### F. Der Wassertank ist voll, aber die LED blinkt weiterhin rot.

- A. Stellen Sie sicher, dass der Schwimmer (Komponente 14 in Kapitel 1) nicht fixiert ist. Stupsen Sie ihn leicht mit Ihrem Finger an, um den Sensor für den leeren Wassertank zu aktivieren.

## Entsorgung

Die europäische WEEE-Richtlinie 2012/19/EG über Elektro- und Elektronikaltgeräte verlangt, dass alte elektronische Haushaltsgeräte nicht über den normalen, unsortierten Hausmüll entsorgt werden. Altgeräte müssen gesondert eingesammelt werden, um die Rückgewinnung und das Recycling der darin enthaltenen Materialien zu optimieren und die Auswirkungen auf die menschliche Gesundheit und die Umwelt zu reduzieren. Das Symbol der durchgestrichenen „Mülltonne“ auf dem Produkt erinnert dich an diese Verpflichtung, dass du das Gerät bei der Entsorgung trennen musst. Für Informationen über die richtige Entsorgung ihrer Altgeräte sollten Verbraucher sich an die Behörden oder Händler vor Ort wenden.



# Bedankt dat je voor Duux hebt gekozen!

We zijn blij dat je hebt besloten om de handleiding van je nieuwe Duux luchtbevochtiger te lezen! Veel gebruikers slaan de instructies over en gaan direct met het apparaat aan de slag. Echter verschillende studies tonen aan dat mensen die eerste gebruikershandleiding lezen, sneller en efficiënter van start kunnen dan mensen die zomaar wat proberen.

Bij Duux geloven we in een comfortabele en gezonde leefomgeving voor iedereen. Het verbeteren van het binnenklimaat met aantrekkelijke, functionele en effectieve products is onze dagelijkse passie. Met onze reeks van innovatieve luchtbehandelingsproducten streven we er naar om jou van de best mogelijke luchtkwaliteit te voorzien.

Door zijn compacte formaat en stijlvolle looks kan deze luchtbevochtiger in iedere ruimte worden gebruikt. Van kantoor tot slaapkamer en keuken tot babykamer: Tag heeft geen beperkingen. Tag is herkenbaar door zijn bruinleren label voor toegang tot de verborgen watertank. Door de ultrasone bevochtigingstechniek produceert deze luchtbevochtiger een ultrafijne, koude nevel en verbruikt het tot 80% minder stroom dan traditionele luchtbevochtigers. Zelf op maximale neveluitstoot zorgt de 2.5 liter watertank voor een gebruiksduur tot 10 uur. De luchtbevochtiger geeft je zelfs een seintje wanneer de watertank bijna leeg is en schakelt automatisch uit. De hout gelamineerde pootjes geven een stijlvolle uitstraling aan iedere kamer.

Lees deze handleiding goed door om het meeste uit je Tag luchtbevochtiger te halen.

## Inhoud verpakking



Tag luchtbevochtiger



Anti-kalk en antibacteriële cartridge



Gebruikershandleiding

## Inhoudsopgave

1. Productoverzicht **40**
2. Installatie & gebruik **41**
3. Functies **48**
4. Onderhoud **49**
5. Technische specificaties **53**
6. Veel gestelde vragen **54**

# 1. Product overzicht

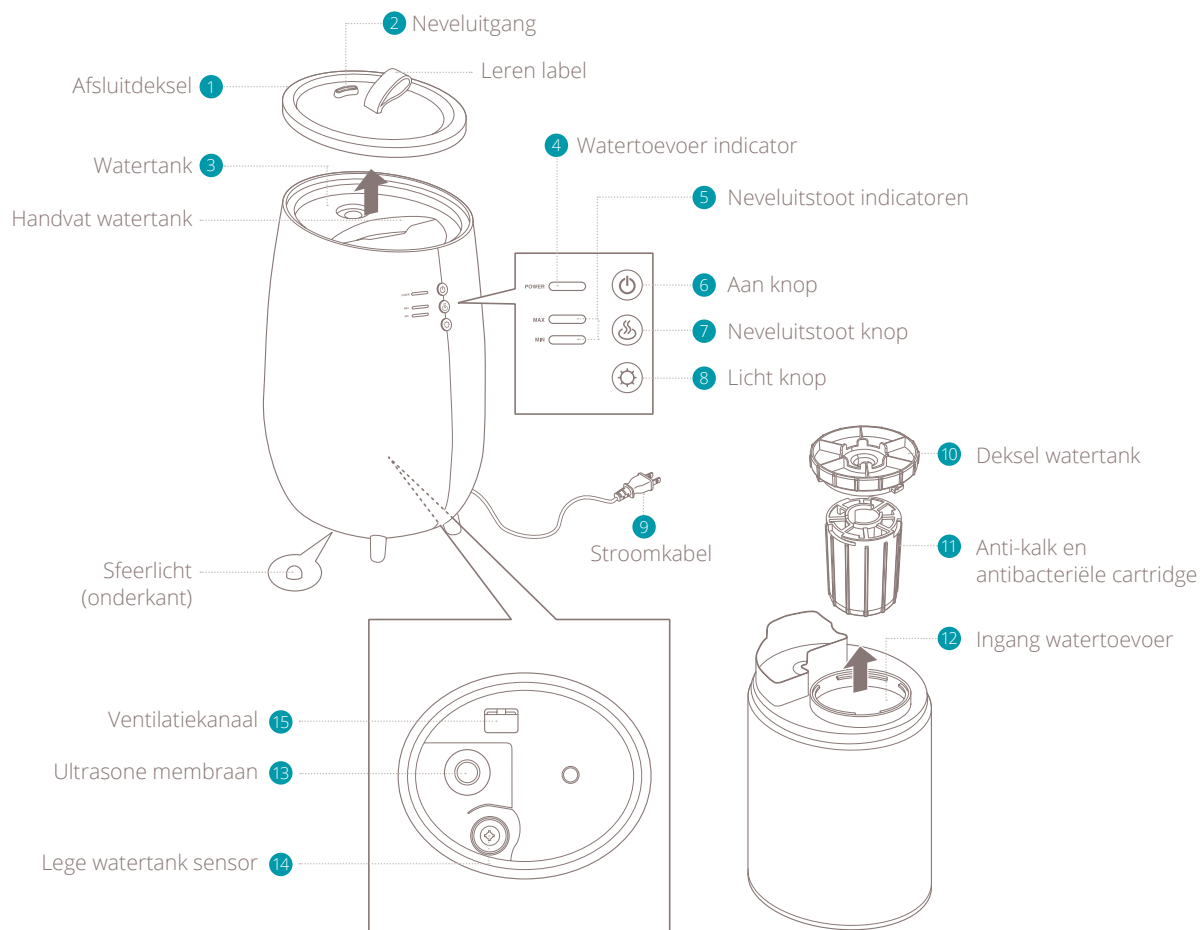

# 2. Installatie en gebruik

**⚠ Let op:** lees eerst aandachtig onderstaande instructies en het bijgevoegde waarschuwingsblad alvorens het product in gebruik te nemen.

## Installatie

- Plaats het product op een horizontaal en stabiel oppervlak om het morsen van water te voorkomen.
- Installeer het apparaat niet binnen het bereik van kinderen. Dit kan leiden tot ongelukken of een defect aan het apparaat als het wordt omgestoten of op geklommen.
- Plaats het apparaat niet op een plek waar dingen van boven kunnen vallen. Dit kan leiden tot een ontsteking of defect.
- Plaats het apparaat niet in de buurt van apparaten die niet geschikt zijn voor water zoals PC's of smartphones. Dit kan leiden tot een ontsteking of defect.
- Gebruik het apparaat niet in omgeving waar het water of water in de watertank kan bevriezen. Gebruik het apparaat niet indien het water of het water in de watertank toch bevroren is totdat het ontdooit is. Dit kan leiden tot een ontsteking of defect.
- Wees u ervan bewust dat een hoge vochtigheidsgraad de groei van biologische

organismen in de omgeving kan bevorderen.

- Zorg ervoor dat de ruimte rond de luchtbevochtiger niet vochtig of nat wordt. Als er vochtigheid optreedt, zet dan de uitgang van de luchtbevochtiger lager. Als het uitgangsvolume van de luchtbevochtiger niet lager kan worden gezet, gebruik de luchtbevochtiger dan met tussenpozen. Zorg ervoor dat absorberende materialen, zoals tapijten, gordijnen, vitrage of

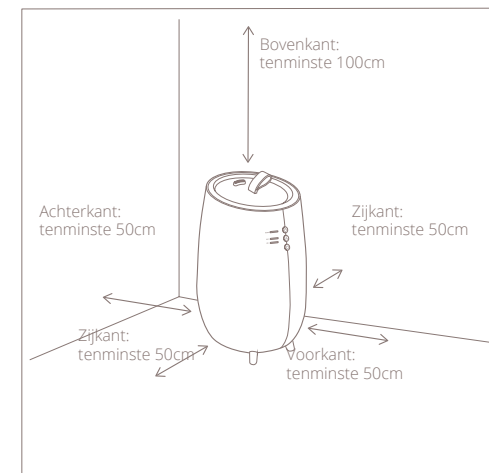

tafelkleden, niet vochtig worden.

- Laat nooit water in het reservoir staan wanneer het apparaat niet in gebruik is.

- Leeg en reinig de luchtbevochtiger voordat u hem opbergt. Reinig de luchtbevochtiger voor het volgende gebruik.

**⚠ Waarschuwing:** *micro-organismen die aanwezig kunnen zijn in het water of in de omgeving waar het apparaat wordt gebruikt of opgeborgen, kunnen in het waterreservoir groeien en in de lucht worden geblazen. Hierdoor kunnen zeer ernstige gezondheidsrisico's ontstaan wanneer het water in het reservoir niet wordt ververs. Water iedere 3 dagen verversen.*

**⚠ Let op:** *gebruik geen aromatherapie in dit product.*

## Plaatsing

Plaats niet in de buurt van muren, ramen of meubels.

- Zelfs als het apparaat op een gepaste afstand van muren en meubels is geplaatst kan stof en kalkvorming optreden na verloop van tijd. Wij raden aan om het apparaat regelmatig te onderhouden. Raadpleeg hoofdstuk 4 voor onderhoudsinstructies.
- Voorkom blootstelling aan direct zonlicht om verkleuring te voorkomen.
- Verplaats het apparaat indien er storing optreedt

met TV, radio of andere elektronische apparaten.

- Verplaats het apparaat door het aan de onderkant vast te pakken.
- Het apparaat heeft geen automatische luchtvochtigheidsregeling. Natte vloeren en condensatie kan eenvoudig ontstaan in ruimtes met een lage temperatuur of een hoge luchtvochtigheid. Wij raden het gebruik van een externe hygrometer aan om de luchtvochtigheid te bewaken.
- Pas de nevelintensiteit aan met de neveluitstootschakelaar. Houdt rekening met de temperatuur en de grootte van de ruimte waarin het apparaat is geplaatst.

## Watertank vullen

**⚠ Let op:** *controleer of het apparaat is uitgeschakeld alvorens het waterreservoir uit het apparaat te verwijderen.*

- 1 Verwijder de afsluitdeksel. Til de deksel op aan het leren label.
- 2 Verwijder de watertank uit het apparaat

**⚠ Waarschuwing:** *Laat het apparaat niet kantelen bij het uitnemen van de watertank. Dit kan leiden tot morsen van achtergebleven water in het apparaat.*

- 3 Draai de deksel van de watertank linksom en verwijder het van de watertank.
- 4 Giet water in de watertank.

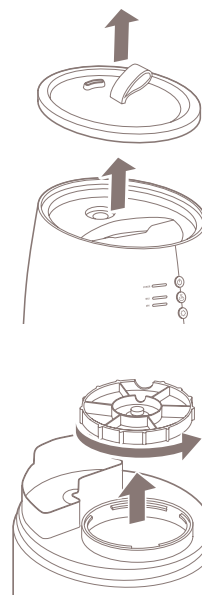

⚠ **Let op:** we adviseren om te allen tijden mineraal water te gebruiken in het apparaat. Bij gebruik van kraanwater ontstaat het risico op kalkaanslag en bacteriën.

⊘ **Let op:** Gebruik geen heet of kokend water. Dit kan de vorm van de watertank aantasten.

- 5 De haakjes aan de watertank deksel passen precies in de opening van de watertank. Draai deze goed aan totdat de deksel vast zit.

⊘ **Let op:** Controleer of de deksel van de watertank niet diagonaal is vastgedraaid.

⊘ **Let op:** Controleer of de rubberen ring van de watertank deksel goed zijn bevestigd.

- 6 Plaats de watertank terug in het apparaat en controleer of de watertank goed is geïnstalleerd. Plaats daarna de afsluitdeksel terug.

⊘ **Let op:** Zorg er altijd voor dat de afsluitdeksel is teruggeplaatst nadat de watertank is bijgevuld. De nevel wordt niet efficiënt uitgestoten zonder de afsluitdeksel.

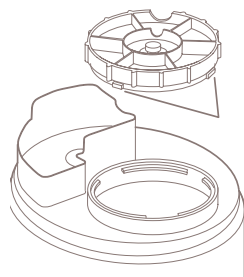
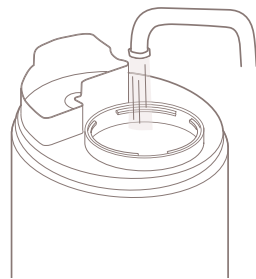

## Het product aansluiten

- 1 Stop de stekker in een stopcontact. De water toevoer indicator licht rood op.

### ⊘ **Waarschuwing:**

- Sluit het product niet aan of trek de stekker niet uit het stopcontact met natte handen.
- Droog je handen goed alvorens het product in gebruik te nemen, met name na het vullen van het waterreservoir.
- Vermijd het product aan te sluiten met andere stekkers, verlengsnoeren of stekkerdozen.
- Het product niet gebruiken als het netsnoer nog is opgerold.

- 2 Druk op de aan knop. De watertoevoer indicator licht blauw op en het apparaat start met bevochtigen op de MIN (minimale) neveluitstoot. Het sfeerlicht zal oplichten.

⚠ **Let op:** Er is onvoldoende water in de tank aanwezig indien de watertoevoer indicator direct van blauw naar rood overgaat nadat het apparaat is aangesloten. Verwijder de watertank en vul bij met water (zie hoofdstuk 2).

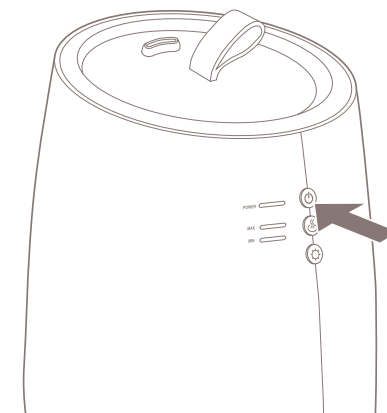

**⚠ Let op:** de watertoevoer indicator gaat rood knipperen zodra er niet genoeg water meer beschikbaar is in de watertank tijdens het gebruik.

- 3 Druk op de aan knop om het apparaat uit te schakelen en trek de stekker uit te stopcontact na gebruik.

**⚠ Let op:** Wanneer je het stroomsnoer verwijdert, zorg ervoor dat je de stekker vasthoudt. Door aan het snoer te trekken kan de kabel breken.

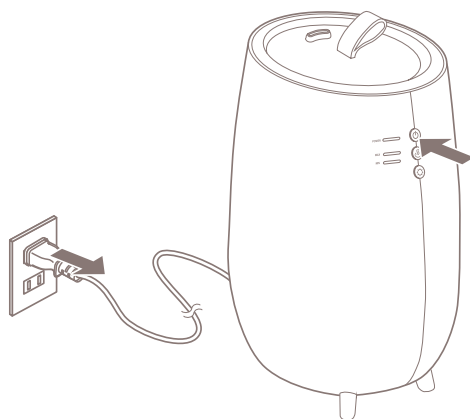

## Neveluitstoot aanpassen

- 1 Druk op de aan knop om het apparaat in te schakelen. De watertoevoer indicator licht blauw op en het apparaat start met bevochtigen op de MIN (minimale) neveluitstoot. Het sfeerlicht zal oplichten.
- 2 Druk op de neveluitstoot knop om de nevelintensiteit aan te passen. De nevelintensiteit verandert van MAX (maximaal) tot MIN (minimaal) en terug, iedere keer dat op de knop gedrukt wordt. De neveluitstoot indicator licht op. De neveluitstoot staat altijd op MIN (minimaal) ingesteld zodra het apparaat wordt ingeschakeld, zelfs als de nevelintensiteit op MAX (maximaal) stond ingesteld bij uitschakelen.

**⚠ Let op:** neem adequate maatregelen om over bevochtiging te voorkomen. Natte vloeren en oppervlakken als gevolg van condensatie ontstaan door de omgeving en het gebruik. Gelieve zorgvuldig in te stellen of het apparaat uit te schakelen.

## Sfeerverlichting aanpassen

- 1 Druk op de licht knop. Het sfeerlicht gaat automatisch aan zodra het apparaat wordt ingeschakeld. Het sfeerlicht zal opnieuw worden geactiveerd zodra het apparaat weer wordt ingeschakeld, zelfs al stond het aan bij uitschakelen.

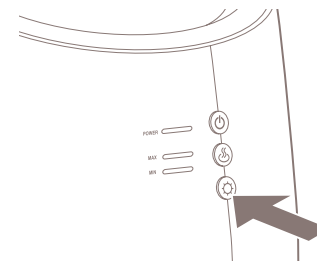
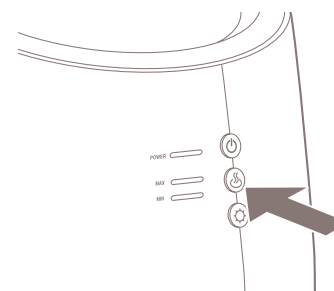
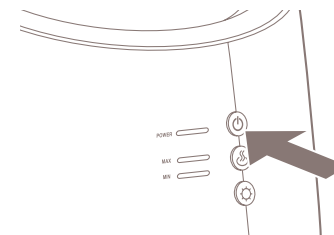



## 3. Functies

⚠ **Let op:** Zie product overzicht (hoofdstuk 1) voor referenties

### 1 Afsluitdeksel

Het ontwerp van deze deksel zorgt ervoor dat de nevel efficiënt wordt verspreid. Plaats te allen tijden de deksel wanneer het apparaat gebruikt wordt. Gebruik het label om de afsluitdeksel te verwijderen.

### 2 Neveluitgang

Hier wordt de nevel uitgestoten. Het blokkeren van de uitgang kan een defect veroorzaken.

### 3 Watertank

Verwijder de watertank uit het apparaat om water bij te vullen.

### 4 Watertoevoer indicator

Blauw betekent dat het apparaat is ingeschakeld. Knipperend rood betekent dat de watertank moet worden bijgevuld.

### 5 Neveluitstoot indicatoren

De geselecteerde nevelintensiteit is verlicht. MIN (minimale) neveluitstoot is de standaard instelling.

### 6 Aan knop

Schakelt het apparaat in en uit zodra er op gedrukt wordt.

### 7 Neveluitstoot knop

Er kan worden geschakeld tussen MAX (maximum) en MIN (minimale) nevelintensiteit.

⚠ **Let op:** Zorg ervoor dat de ruimte niet wordt overbevocht. Afhankelijk van de kamergrootte, omgeving en gebruik kan dit leiden tot natte vloeren en oppervlakken als gevolg van condensatie.

### 8 Licht knop

De sfeerverlichting kan worden in- en uitgeschakeld met deze knop.

### 9 Stroomkabel

Sluit de stekker van de stroomkabel direct aan op een stopcontact.

### 10 Deksel watertank

Verwijder de deksel zodra water wordt bijgevuld. Draai goed vast na het vullen.

### 11 Anti-kalk en antibacteriële cartridge

Deze cartridge vermindert de hoeveelheid kalk in het water en voorkomt witte stof als gevolg van neveluitstoot. Het verwijdert ook bacteriën uit het water voor zuivere neveluitstoot.

### 12 Ingang watertoevoer

Gebruik deze ingang om water bij te vullen.

### 13 Ultrasonische membraan

Nevel wordt opgewerkt met ultrasonische trillingen. De intensiteit kan worden aangepast met de neveluitstoot knop.

⚠ **Let op:** Maak het apparaat regelmatig schoon voor een langere levensduur. Afhankelijkheid van de hardheid van het water, raden wij te allen tijden het gebruik van mineraalwater aan.

## 4. Onderhoud

⚠ **Belangrijk:** Verwijder de stekker uit het stopcontact alvorens onderhoud uit te voeren.

⚠ **Belangrijk:** Dompel de stekker of het apparaat niet onder in water.



Reinig het waterreservoir elke 3 dagen.

## Dagelijks onderhoud

- 1 Schakel het apparaat uit en verwijder de stroomkabel;
- 2 Verwijder de afsluitdeksel en neem dat watertank uit het apparaat;
- 3 Verwijder de watertank en het resterende water in het apparaat;
- 4 Giet een beetje water in de watertank, sluit de deksel en schud om te reinigen.

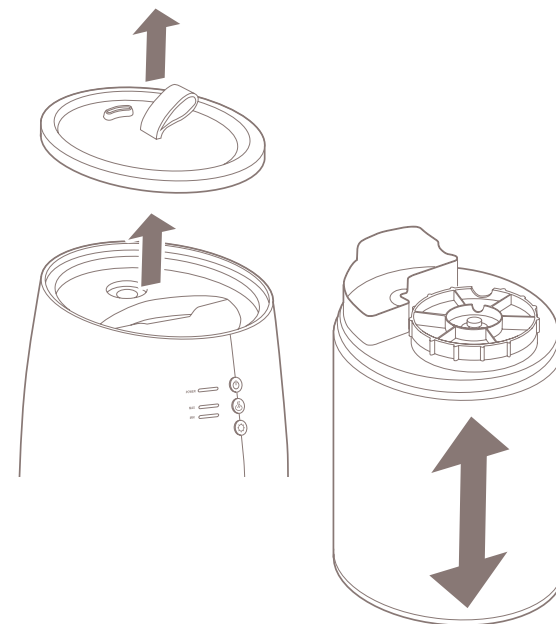

## Regelmatig onderhoud (filter en hoofdonderdeel)

**⚠ Let op:** Voer onderstaande procedure uit indien het apparaat meerdere dagen achter elkaar wordt gebruikt. Indien dit onderhoud niet wordt uitgevoerd kan kalkaanslag optreden en de levensduur van het apparaat verkorten of een defect veroorzaken. Ook zal de groei van bacteriën en nare geurtjes toenemen wanneer het apparaat niet goed wordt onderhouden.

- 1 Schakel het apparaat uit en verwijder de stroomkabel;
- 2 Verwijder de afsluitdeksel en neem dat watertank uit het apparaat;
- 3 Verwijder de watertank en giet het resterende water in het apparaat. Giet het water aan de juiste zijde uit de Tag om te voorkomen dat er water in luchtpijp terecht komt.
- 4 Voeg wat afwasmiddel toe op een zachte spons en reinig de watertank;
- 5 Maak de watertank goed schoon zodat er geen afwasmiddel overblijft en laat het reservoir goed drogen;
- 6 Maak het ultrasone membraan voorzichtig schoon met een zachte, droge doek;
- 7 Maak een zachte doek nat met lauwwarm water en wring het goed uit. Verwijder hiermee vuil aan de binnen- en buitenkant van het apparaat.

**⚠ Let op:** Gebruik geen metalen schuursponsjes, melanine sponzen, polijstmaterialen, of oplosmiddelen zoals benzeen, thinner of alcohol.

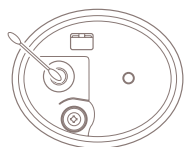
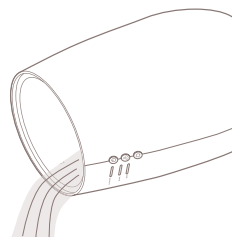
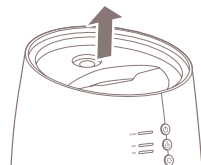
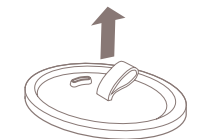

**⚠ Let op:** Laat het water alleen via de aangegeven kant weglopen. Als u via de andere kant aftapt, kan het product lekken en kortsluiting veroorzaken.

Bekijk deze video op YouTube voor uitgebreide instructies voor maandelijks onderhoud:

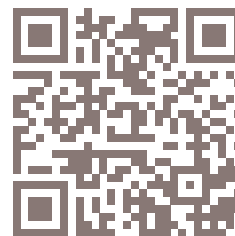

## Onderhoud voor opslag

Voer het volgende onderhoud uit alvorens het product op te slaan.

- 1 Volg de stappen onder "Regelmatig onderhoud"
- 2 Droog ieder component alvorens het weer in elkaar te zetten
- 3 Controleer of ieder component, inclusief de filter, volledig droog is. Zet het apparaat dan in elkaar en sla het op.

## Anti-kalk en antibacteriële cartridge ipv Filter.

Het filterpatroon (art. nr. DXHUC01) moet om de 3 tot 6 maanden worden vervangen, afhankelijk van het gebruik en de waterhardheid.

**⚠ Let op:** Bij het vervangen van het filter mag u de dop van het waterreservoir niet weggooien (component 10 in hoofdstuk 1).

## Reserveonderdelen

Reserveonderdelen kunnen worden aangevraagd bij het verkooppunt of lokale distributeur.

De direct, koude nevel  
luchtbevochtiger  
op pootjes.

## 5. Technische Details

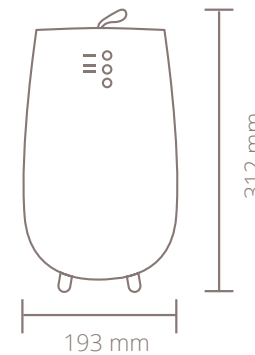

Gewicht:  
1.5 kg



Stroomverbruik:  
14-20W



Watercapaciteit:  
2.5L



Effectieve ruimte:  
30m<sup>2</sup>



Neveluitstoot:  
250ml/h



Max. operatieduur:  
10h



Stroomsnoer lengte :  
1.5m



Hoofd materialen:  
ABS, PP



Model nr.:  
DXHU14/15

Het uiterlijk en de specificaties van dit apparaat kunnen worden aangepast zonder melding.

## 6. Veel gestelde vragen

### V. De water toevoer indicator brand niet en er komt geen nevel uit het apparaat.

- A. – Zit de stekker volledig in het stopcontact?  
– Is er een stoomstoring?

### V. De water toevoer indicator brand rood en het apparaat blijft uit, zelf als op de aan knop wordt gedrukt.

- A. Er is niet voldoende water aanwezig. Vul de tank met water.

### V. Het apparaat maakt vreemde geluiden.

- A. Er komt een "bubbelend" geluid uit het apparaat. Dit is het geluid van water dat vanuit de watertank wordt omgezet in koude nevel en betekent niet dat het product defect is.

### V. Het apparaat maakt een vreemd geluid bij het verwijderen van de watertank.

- A. Wanneer je een lege of bijna lege watertank uit het apparaat verwijderd kan er een vreemd geluid optreden. Dit is het geluid van de druk in de watertank en betekent niet dat het apparaat defect is.

### V. Er komt geen nevel uit het apparaat nadat het apparaat is ingeschakeld.

- A. – Knippert de water toevoer indicator rood? Er is niet voldoende water aanwezig. Vul de tank met water.  
– De nevel is wellicht minder zichtbaar vanwege de balans tussen de kamertemperatuur en de luchtvochtigheid.

### V. De neveluitstoot schakelt automatisch naar MIN (minimaal), zelfs al is hier niet op gedrukt.

- A. Is het apparaat opnieuw ingeschakeld? De neveluitstoot wordt automatisch weer op MIN (minimaal) ingesteld zodra het apparaat is uitgeschakeld, zelfs als de instelling voorheen op MAX (maximaal) stond.

### V. De sfeerverlichting schakelt automatisch in, zelfs al is hier niet op gedrukt.

- A. Is het apparaat opnieuw ingeschakeld? De sfeerverlichting wordt automatisch weer ingeschakeld zodra het apparaat is uitgeschakeld, zelfs als deze voorheen uit stond.

### V. De vloer is nat / er lekt water.

- A. Is het oppervlak nat door over bevochtiging?  
- Natte oppervlakken veroorzaakt door nevel kunnen ontstaan afhankelijk van de omgeving en het gebruik. Schakelt de neveluitstoot naar MIN (minimaal) of schakel het apparaat uit.  
- Een unieke eigenschap van deze ultrasone luchtbevochtiger is dat hij snel de luchtvochtigheid verhoogt met lichte nevel, die niet altijd wordt opgenomen in de ruimte. Wij raden het gebruik van een externe hygrometer aan om de luchtvochtigheid te bewaken.

### V. Hoe vaak dien ik mijn anti-kalk en antibacteriële cartridge te vervangen?

- A. Afhankelijk van het gebruik en de hardheid van het water raden wij aan om de cartridge elke 3 tot 6 maanden te vervangen. We raden het gebruik van de cartridge streng aan om de levensduur van het apparaat het verlengen.

### V. Het waterreservoir is vol, maar de LED blijft rood knipperen.

- A. Zorg ervoor dat de vlotter (component 14 in hoofdstuk 1) niet vast zit. Geef een zacht duwtje tegen de vlotter om de lege watertanksensor te activeren.

## Afvoer

Volgens de Europese richtlijn 2012/19/ EU betreffende afgedankte elektrische en elektronische apparatuur (AEEA) mogen oude elektrische huishoudelijke apparaten niet via de gemeentelijke diensten als normaal ongesorteerd huishoudelijk afval worden afgevoerd. Oude apparaten moeten gescheiden worden ingezameld om hergebruik en recycling van de materialen in de apparaten te optimaliseren en de effecten op de gezondheid van mensen en het milieu te beperken. Het symbool van een container met een kruis erdoor herinnert je aan je verplichting om het afgedankte apparaat aan te bieden voor gescheiden afvalinzameling. Consumenten dienen contact op te nemen met de plaatselijke overheid of hun detailhandelaar voor meer informatie over de correcte afvoer van oude apparaten.



# Merci pour avoir choisi un article Duux.

Nous sommes très content que vous consultez les instructions de votre nouvel humidificateur Duux! Beaucoup d'utilisateurs jettent les instructions et cherchent à comprendre le produit seul. Des études montrent que ceux qui lisent les instructions utilisent l'article plus vite et plus efficace que ceux qui le font sur base d'essais et erreurs.

Nous, chez Duux, nous croyons fortement à l'importance d'un environnement de vie confortable et saine. Améliorer votre bien-être par des articles avec un design attractif, fonctionnels et effectifs; c'est notre passion qui nous pousse tous les jours. Avec notre gamme de produits innovatrices de traitement d'air notre objectif est de vous donner la meilleure qualité d'air possible.

Dû à ses dimensions compactes et son look design, cet humidificateur peut être utilisé dans n'importe quelle chambre. De bureau à la chambre, dans la cuisine ou la chambre de bébé : le Tag n'a pas de limites. Le Tag est facilement reconnaissable par son étiquette en cuir pour accéder facilement au réservoir d'eau. A cause de sa technologie ultrasonique, il produit un brouillard ultrafin et utilise 80% moins que les autres humidificateurs ! Même avec une éjection de brouillard maximale, le réservoir d'eau de 2.5L assure jusqu'à 10h de fonctionnement continu. Cet humidificateur vous indiquera quand le réservoir est presque vide et il s'éteint automatiquement. Les pieds en bois laminé ajoutent du style dans chaque chambre.

Lisez ce manuel avec attention et profitez maximal de votre humidificateur Tag.

## Contenu de l'emballage



Tag humidificateur

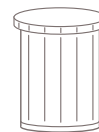

Cartouche anticalcaire et antibactérien



Manuel d'utilisation

## Contenu

1. Récapitulatif produit **58**
2. Installation & utilisation **59**
3. Fonctions **66**
4. Maintenance **67**
5. Spécifications techniques **71**
6. FAQ **72**

# 1. Récapitulatif produit

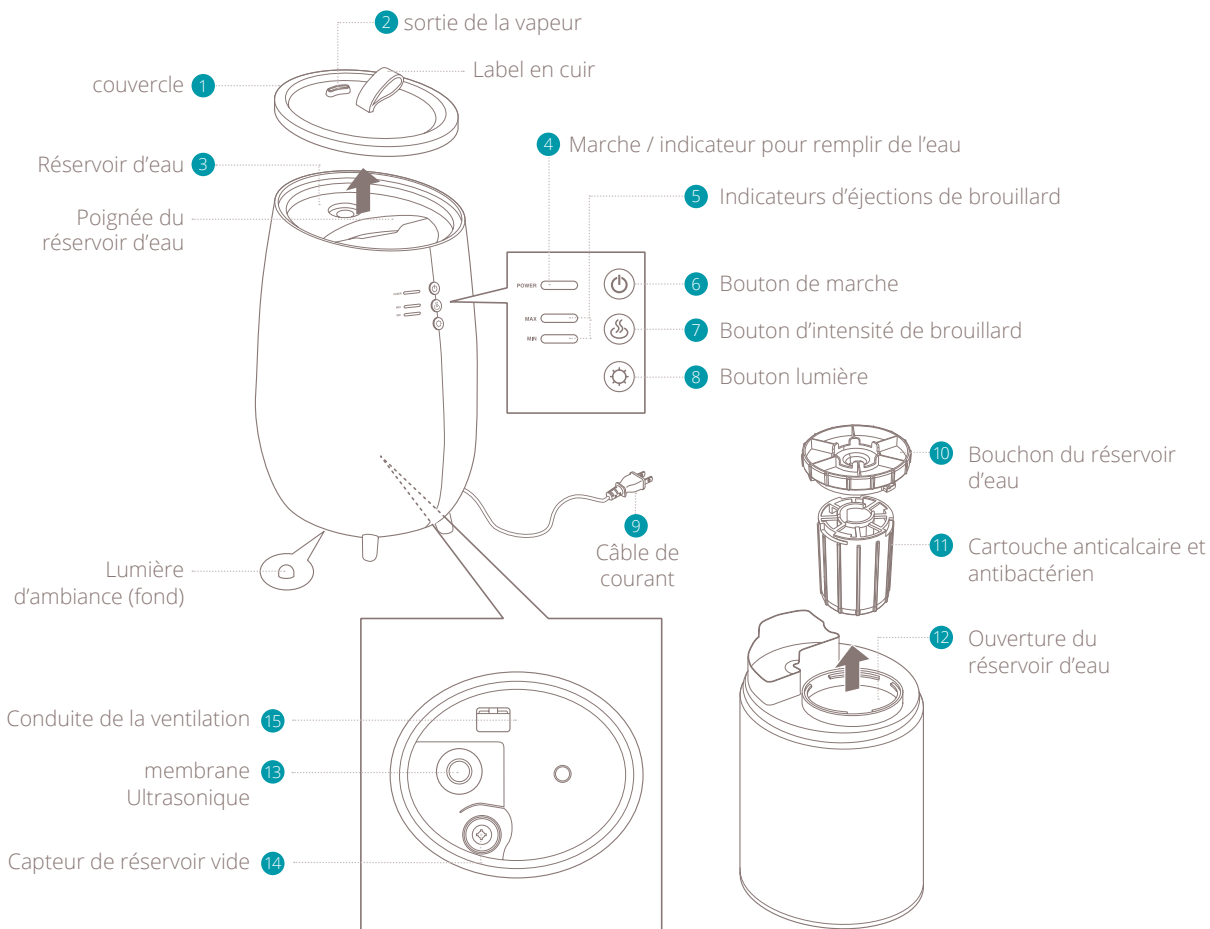

# 2. Installation et utilisation

**⚠ Note:** Veuillez bien lire les instructions ci dessous et la feuille attention séparé avant l'utilisation de ce produit.

## Installation

- Posez l'appareil sur une superficie horizontale et stable.
- Ne pas utiliser là ou des enfants sont seuls pour éviter des blessures ou la casse de l'appareil quand ils jouent avec. Cela peut causer un court-circuit ou casse.
- Ne pas poser là où il y a un risque de tomber ce qui peut casser l'appareil. Cela peut causer un court-circuit ou casse.
- Ne pas poser prêt d'appareils qui ne supportent pas l'eau ou l'humidité. Cela peut causer un court-circuit ou casse.
- Ne pas utiliser l'appareil dans des circonstances où l'eau pourrait geler. Si l'eau est gelé, attendez qu'elle soit dégelé avant de l'utiliser. Cela peut causer un court-circuit ou casse.
- Sachez qu'un taux d'humidité élevé peut favoriser la croissance d'organismes biologiques dans l'environnement.
- Ne laissez pas la zone autour de l'humidificateur devenir humide ou mouillée. En cas d'humidité, réduisez la puissance de l'humidificateur. Si le volume de sortie de l'humidificateur ne peut

pas être réduit, utilisez l'humidificateur par intermittence. Ne laissez pas les matériaux absorbants, tels que la moquette, les rideaux, les

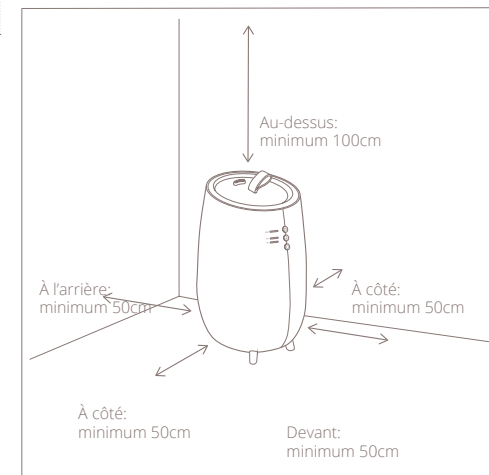

draperies ou les nappes, devenir humides.

- Ne laissez jamais d'eau dans le réservoir lorsque l'appareil n'est pas utilisé.
- Videz et nettoyez l'humidificateur avant de le ranger. Nettoyez l'humidificateur avant l'utilisation suivante.

**⚠ Attention :** des micro-organismes présents dans l'eau ou dans l'environnement où l'appareil est utilisé ou stocké, peuvent se développer dans

le réservoir d'eau et être projetés dans l'air en provoquant des risques sanitaires très graves lorsque l'eau du réservoir n'est pas renouvelée. Renouvelez l'eau tous les 3 jours.

## Placement

Ne le posez pas près de murs, fenêtres et meubles.

- Après utilisation pendant un longue période de temps, l'appareil peut devenir sale et plein de calcaire. Nous recommandons de le nettoyer régulièrement. Consultez chapitre 4 pour instructions de maintenance.
- Ne le posez pas Please avoid places with direct sunlight. There is a risk that the device discolors.
- Si il y a une interférence avec la TV, radio ou autres appareils électriques, changez cet appareil de place.
- Quand vous changez cet appareil de place prenez-le avec base et tenez le bien.
- Cet appareil n'est pas équipé d'un réglage automatique d'humidité. Des sols mouillés ou condensation sur les fenêtres peuvent se produire dans des chambres froides ou très humides. Nous recommandons l'utilisation d'un hygromètre externe pour contrôler l'humidité.
- Ajustez le taux d'humidité avec le bouton vapeur, suivant la chambre ou l'appareil se trouve, et la température.

## Remplir le réservoir d'eau

**Note:** Veuillez-vous assurer que l'appareil soit éteint avant d'enlever le réservoir de l'appareil.

- Retirez le couvercle du dessus. Tenez et soulevez l'étiquette en cuir pour retirer le couvercle du dessus.
- Sortez le réservoir d'eau.

**Caution:** Ne pas pencher l'appareil quand vous enlever le réservoir d'eau. Il peut rester de l'eau dans l'appareil.

- tournez le bouchon contre le sens de la montre et enlevez le.
- Remplissez le réservoir avec de l'eau.

**Attention :** ne pas utiliser ce produit pour l'aromathérapie.

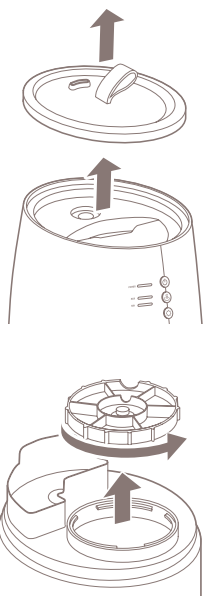

**Note:** nous vous conseillons d'utiliser de l'eau minérale ou distillée. L'eau du robinet peut développer plus vite du calcaire et des bactéries.

**Caution:** Ne pas utiliser de l'eau chaude qui pourrait déformer le réservoir.

- Les pattes du réservoir d'eau viennent s'emboîter dans les coupures d'entrée. Serrez-le dans le sens de la montre.

**Caution:** Veuillez contrôler que le bouchon du réservoir de l'eau n'a pas été inséré diagonalement.

**Caution:** Veuillez contrôler que les joint en caoutchouc sont bien attachés.

- Placez le bouchon du réservoir d'eau et fermez-le. Insérez le réservoir de l'eau dans l'appareil et placez le couvercle au-dessus.

**Caution:** Assurez-vous que le couvercle est bien positionné après avoir remis le réservoir d'eau. Le brouillard ne sera pas bien distribué sans le couvercle.

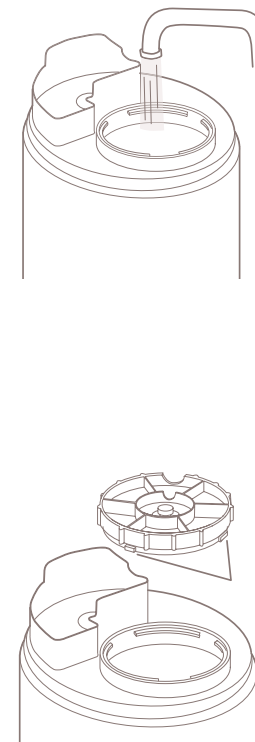

## Connecter l'appareil

- 1 insérez la prise dans la prise de courant.  
L'indicateur Marche / indicateur pour remplir de l'eau allumera rouge du moment où vous le branchez la prise de courant.

### ⚠ **Caution:**

- Ne branchez pas la prise de courant avec des mains mouillées.
- Séchez bien vos mains avant d'utiliser l'appareil, surtout après avoir mis de l'eau dans le réservoir.
- Évitez d'utiliser d'autres prises de courant, des multiprises et des rallonges.
- Do not use when the power cord is bundled together.

- 2 Poussez sur le bouton de Marche. L'indicateur Marche / indicateur pour remplir de l'eau allumera bleu et il démarrera à disperser du brouillard au minimum. La lumière en dessous s'allumera.

⚠ **Note:** Il n'y a pas assez de l'eau dans le réservoir si la lumière change de bleu à rouge toute de suite après la mise en route. Sortez le réservoir et remplissez-le. (voir chapitre2).

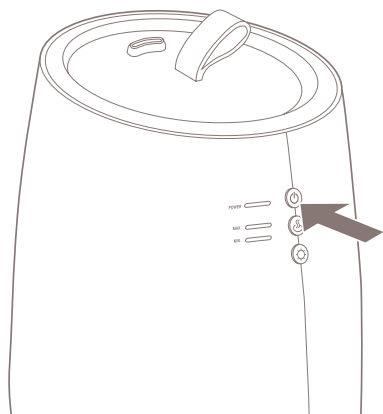

⚠ **Note:** L'indicateur Marche / indicateur pour remplir de l'eau clignotera rouge quand il n'y a pas assez de l'eau lors du fonctionnement.

- 3 Poussez sur le boutons de Marche pour éteindre l'appareil et débranchez la prise de courant après l'utilisation.

⚠ **Caution:** Si vous débranchez la prise de courant, tenez le par la prise et pas par le fil. Vous risquez de casser le fil.

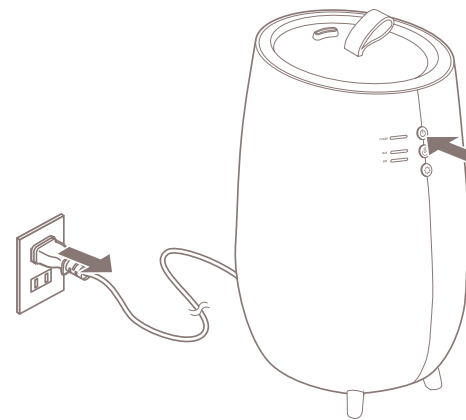



## Ajuster la quantité de brouillard

- 1 Poussez le bouton pour mettre en marche l'appareil. L'indicateur Marche / indicateur pour remplir de l'eau s'allumera bleu et commencera à humidifier au minimum et la lumière en dessous s'allumera aussi.
- 2 Poussez le bouton d'intensité de brouillard pour changer l'intensité de brouillard. Ce bouton va de MAX (maximum) sur MIN (minimum) et l'inverse, chaque fois que vous poussez le bouton. Sur le display vous voyez que la lampe respective s'allume. L'intensité de brouillard est toujours sur MIN (minimum) quand vous mettez l'appareil en marche, même s'il était sur MAX (maximum) avant de l'avoir éteint.

⚠ **Caution:** Faites attention de ne pas humidifier trop. Suivant les conditions et l'utilisation les sols peuvent être mouillés par la condensation. Ajustez ou éteignez l'appareil s'il le faut.

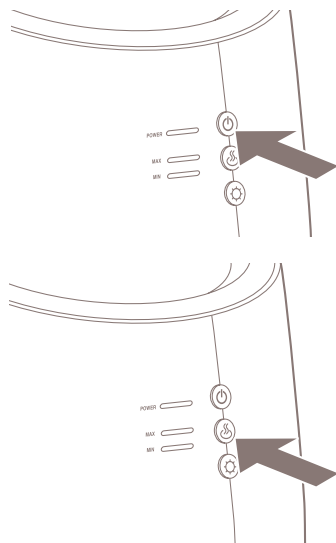

## Ajuster la lumière d'ambiance du dessous

- 1 Poussez le bouton de la lumière. La lumière s'allumera automatiquement quand l'appareil est mis en marche. La lumière s'allumera à nouveau quand vous le mettez en marche à nouveau, même s'il était éteint.

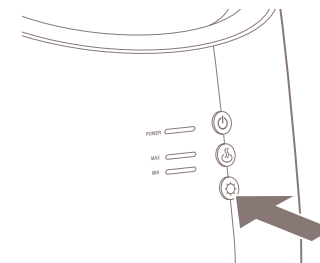

## 3. Fonctions

⚠ **Note:** Voir la présentation du produit (chapitre 1) pour plus d'informations.

### 1 Couvercle du dessus

La structure est tel que la vapeur évaporée est dispersée efficacement. Laissez le couvercle à tous moments sur place lors du fonctionnement. Si vous l'enlevez, toujours par le Label.

### 2 sortie de brouillard

De la sorte le brouillard. Bloquer cette sortie peut causer la casse de l'appareil.

### 3 Réservoir d'eau

Sortez le réservoir de l'appareil pour le remplir avec de l'eau.

### 4 Indicateur de marche / niveau de l'eau

Il s'allume bleu quand l'appareil est en marche et clignote en rouge s'il faut rajouter de l'eau

### 5 Indicateur de l'intensité de brouillard.

L'intensité choisie est allumée. Toujours sur MIN (minimum) quand on le met en marche

### 6 Bouton de marche

S'allume ou s'éteint chaque fois que vous appuyez dessus.

### 7 Bouton intensité de vapeur

Vous pouvez choisir entre MAX (maximum) ou MIN (minimum) avec chaque poussée.

⚠ **Caution:** Attention de ne pas sur humidifier, dépendant des dimensions de la chambre, conditions et utilisation. Cela peut causer des sols mouillés.

### 8 Bouton de lumière

Vous pouvez allumer ou éteindre la lumière chaque fois que vous appuyez dessus.

### 9 Prise de courant

Insérez la prise dans la prise de courant.

### 10 Bouchon du réservoir

Dévissez le bouchon pour le remplir d'eau et resserrez-le après.

### 11 Cartouche anticalcaire et antibactérien

Cette cartouche réduit le taux de calcaire dans l'eau pour éviter de la poudre blanche dans le brouillard. Il tue les bactéries de l'eau pour une humidification hygiénique.

### 12 Entrée d'eau

Utilisez cette ouverture pour remplir le réservoir.

### 13 Membrane Ultrasonique

Brouillard est créé par des ondes ultrasoniques. Vous pouvez ajuster l'intensité de brouillard avec le bouton.

⚠ **Caution:** Veuillez rincer l'appareil pour utilisation à long terme. Suivant le calcaire de l'eau de robinet utiliser de l'eau distillée.

## 4. Maintenance

⚠ **Important:** retirez la prise avant de faire l'entretien à l'appareil.

⚠ **Important:** Tenez la prise loin de l'eau.



Nettoyer le réservoir d'eau tous les 3 jours

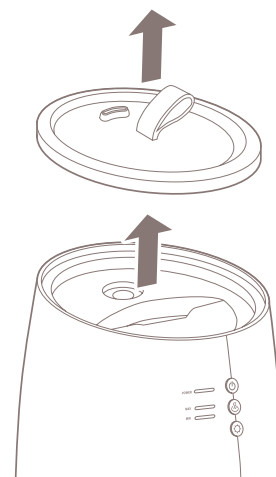

### Entretien journalier

- 1 Mettez le bouton de marche sur OFF et retirez la prise;
- 2 enlevez le couvercle et le filtre.
- 3 Enlevez le réservoir d'eau et videz le.
- 4 mettez un peu d'eau dans le réservoir et fermez-le avec le bouchon pour ensuite le secouer pour le rincer.

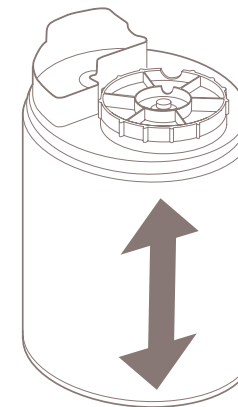

## Entretien régulier (filtre et appareil)

⚠ **Note:** si vous l'utilisez plusieurs jours consécutives, faites un entretien tous les 3 jours suivant une procédure spécifique suivante. Si vous ne faites pas d'entretien le calcaire peut se former à l'intérieur de l'appareil et causer une panne. Et si vous n'entretenez pas votre appareil cela peut créer le développement de bactéries et des moisissures et mauvaises odeurs.

- 1 Mettez le bouton de marche sur OFF et retirez la prise;
- 2 Dévissez le bouchon du réservoir de l'eau.
- 3 Enlevez les restants d'eau. Versez l'eau sur le côté droit de Tag pour empêcher l'eau de pénétrer dans le tube à air.
- 4 Mettez un peu de détergent sur une éponge de vaisselle et lever et rincer le réservoir de l'eau.
- 5 Rincer bien le réservoir pour qu'il ne restent pas de restants de détergent et séchez le bien.
- 6 Doucement nettoyer la membrane ultrasonique avec un chiffon doux et sec.
- 7 Après utilisez un chiffon mouillé d'eau chaude pour enlever les saletés partout.

⚠ **Attention:** ne pas utiliser des éponges en fer, éponges mélamine, détergents agressifs, ou des solvants comme le benzène, thinner, alcool ou autres.

⚠ **Attention:** Ne vidangez l'eau que par ce côté désigné. Si vous drainez par l'autre côté, le produit fuira et pourrait causer un court-circuit.

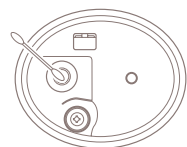
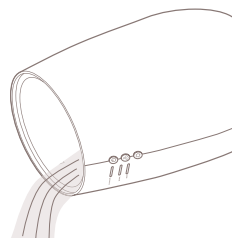
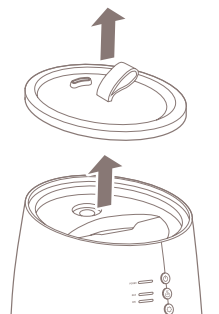

Regardez cette vidéo sur YouTube pour obtenir des instructions détaillées sur l'entretien mensuel:

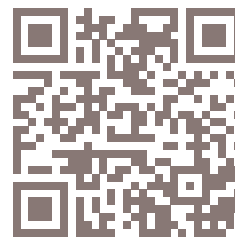

## Entretien avant le rangement

Effectuez les pas suivants pour l'entretien avant de le ranger:

- 1 Suivez la procédure sous entretien régulier.
- 2 Séchez chaque pièce avant de l'assembler.
- 3 Contrôlez que chaque composant, le filtre inclus, soit complètement sèche. Ensuite assemblez l'appareil et rangez le.

## Cartouche anticalcaire et antibactérien

La cartouche filtrante (art. n° DXHUC01) doit être remplacée tous les 3 à 6 mois en fonction de l'utilisation et de la dureté de l'eau.

⚠ **Caution:** Attention de ne pas sur humidifier, dépendant des dimensions de la chambre, conditions et utilisation. Cela peut causer des sols mouillés.

## Pièces de rechange

Des pièces de rechanges peuvent être demandées sur le point de vente ou revendeur local.

# L'Humidificateur à froid sur pieds.

## 5. Spécifications techniques

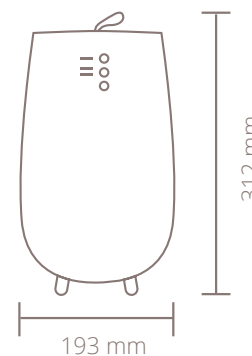

Poids:  
1.5 kg



Consommation de courant:  
14-20W



Capacité du réservoir d'eau:  
2.5L



Zone effective:  
30m<sup>2</sup>



Vapeur éjectée:  
250ml/h



Temps Max. de fonctionnement:  
10h



Longueur du fil de courant:  
1.5m



Matériaux principaux:  
ABS, PP



Model no:  
DXHU14/15

L'apparence et les  
spécifications de  
l'appareil peuvent  
changer sans notice.

## 6. FAQ

### F. L'Indicateur Marche/niveau de l'eau ne s'allume pas et le brouillard ne sort pas ?

- A. – Est-ce que la prise est bien enfoncé jusqu'au fond?  
– Est-ce que vous avez du courant?  
– Est-ce que le réservoir de l'eau est bien installé dans l'appareil ?

### F. L'Indicateur Marche/niveau de l'eau s'allume rouge et il ne marche pas, bien que le bouton de marche est poussé.

- A. Pas assez d'eau. Remplissez le réservoir avec de l'eau.

### F. Strange noises accompany the use of the product.

- A. A "bubbling" sound comes out of the main body. This sound is the sound of water being supplied from the water tank to the main body and does not mean the product is defective.

### F. De sons bizarres du réservoir de l'eau.

- A. Quand vous sortez le réservoir presque vide de l'appareil, vous pouvez entendre un son bizarre. Ce son est cause par la pression dans le réservoir d'eau et il n'est pas cassé.

### F. Q. Il n'y a pas de brouillard quand il est mis en marche.

- A. – est-ce que l'indicateur Marche / niveau de l'eau clignote rouge? Pas assez d'eau. Remplissez le reservoir d'eau.  
– Le brouillard peut ne pas être visible dépendant de l'équilibre entre la température et l'humidité.

### F. L'intensité de brouillard est sur MIN (minimum) même s'il n'était pas en marche.

- A. L'intensité standard est MIN (minimum) quand vous mettez l'appareil en marche. Même s'il était sur MAX (maximum) avant de l'avoir mis en marche.

### F. La lumière du dessous est allumée même si l'appareil n'est pas en marche.

- A. Cette lumière s'allume toujours quand l'appareil est mis en marche même s'il était éteint avant.

### F. Le sol est mouillé / il y a une fuite.

- A. Est-ce que le sol est mouillé à cause d'humidification excessive?  
- Cela peut arriver suivant les conditions de la chambre. Changez l'intensité sur MIN (minimum), ou éteignez l'appareil.  
- Une spécification unique de cet humidificateur ultrasonique est qu'il a un forte agilité d'humidifier, le brouillard est fin et léger et pour cela il ne mouille pas au tour. Nous recommandons l'utilisation d'un hygromètre externe pour contrôler l'humidité.

### F. Quand est-ce qu'il faut remplacer la cartouche?

- A. Suivant l'utilisation et la dureté de l'eau, nous conseillons de remplacer la cartouche tous les 3 à 6 mois. Nous vous conseillons fortement d'utiliser toujours une cartouche pour étendre la longévité de votre appareil.

### F. Le réservoir d'eau est plein mais la LED continue de clignoter en rouge.

- A. Assurez-vous que le flotteur (composant 14 du chapitre 1) n'est pas fixé. Poussez-le doucement avec votre doigt pour activer le capteur du réservoir d'eau vide.

## Élimination

La directive européenne 2012/19/CE relative aux déchets d'équipements électriques et électroniques (DEEE) exige que les appareils ménagers électriques ne soient pas jetés avec les déchets ménagers ordinaires. Les appareils en fin de vie doivent être collectés séparément pour optimiser la récupération et le recyclage des matériaux qu'ils contiennent et réduire leur effet sur la santé humaine et l'environnement. Le symbole avec la poubelle et la croix sur les produits vous rappelle à votre obligation d'assurer la collecte séparée de vos appareils. Les consommateurs doivent contacter leurs autorités locales ou revendeur pour obtenir des informations concernant l'élimination correcte de leur ancien appareil.





Designed in The Netherlands by Duux BV. Made in P.R.C.  
Duux BV, P.O. Box 145, 5400 AC Uden Netherlands, [www.duux.com](http://www.duux.com)

© 2021 Duux. All rights reserved.  
DUUX® is a trademark of Duux BV,  
registered in the EU and other countries.  
The brand cited belongs exclusively to the respective owners.

Specifications are subject to modification without notice.

**duux**®

Version: IMDXHU1415\_V1