

beurer

BF 405 + 915 Signature Line



DE Diagnosewaage Gebrauchsanweisung	4	PL Waga diagnostyczna Instrukcja obsługi.....	55
EN Diagnostic bathroom scale Instructions for use	11	NL Diagnoseweegschaal Gebruiksaanwijzing	63
FR Pèse-personne impédancemètre Mode d'emploi.....	18	DA Diagnosevægt Betjeningsvejledning.....	71
ES Báscula diagnóstica Instrucciones de uso.....	25	SV Diagnosvåg Bruksanvisning	78
IT Bilancia diagnostica Istruzioni per l'uso.....	32	NO Diagnosevekt Bruksanvisning	85
TR Diyagnoz terazisi Kullanım kilavuzu	39	FI Diaagnoosivaaka Käyttöohje.....	92
RU Диагностические весы Инструкция по применению.....	46		



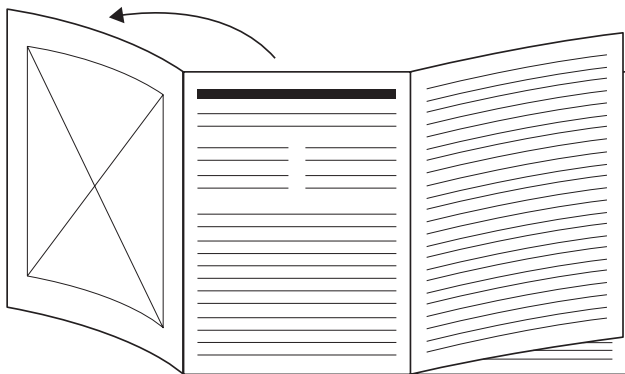

- DE** Klappen Sie vor dem Lesen der Gebrauchsanweisung die Seite 3 aus.
- EN** Unfold page 3 before reading the instructions for use.
- FR** Dépliez la page 3 avant de lire le mode d'emploi.
- ES** Despliegue la página 3 antes de leer las instrucciones de uso.
- IT** Prima di leggere le istruzioni per l'uso aprire la pagina 3.
- TR** Kullanım kılavuzunu okumadan önce 3. sayfayı açın.
- RU** Перед чтением инструкции по применению разложите страницу 3.
- PL** Przed przeczytaniem instrukcji obsługi otworzyć stronę 3.
- NL** Vouw pagina 3 uit om de gebruiksaanwijzing te kunnen lezen.
- DA** Fold side 3 ud, før du læser betjeningsvejledningen.
- SV** Vik ut sid. 3 innan du läser bruksanvisningen.
- NO** Åpne side 3 før du leser bruksanvisningen.
- FI** Käännä sivu 3 auki ennen käyttöohjeen lukemista.

BF 405

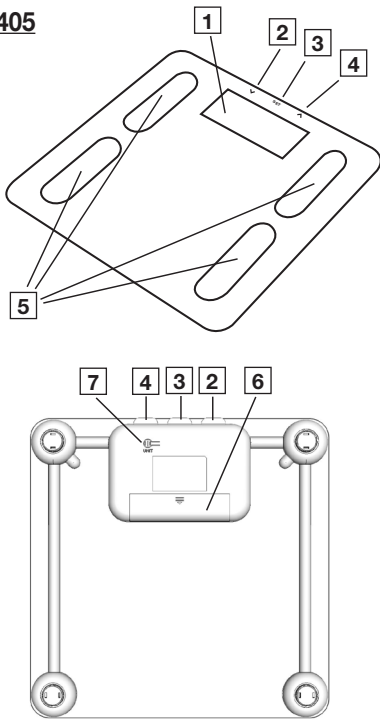

BF 915

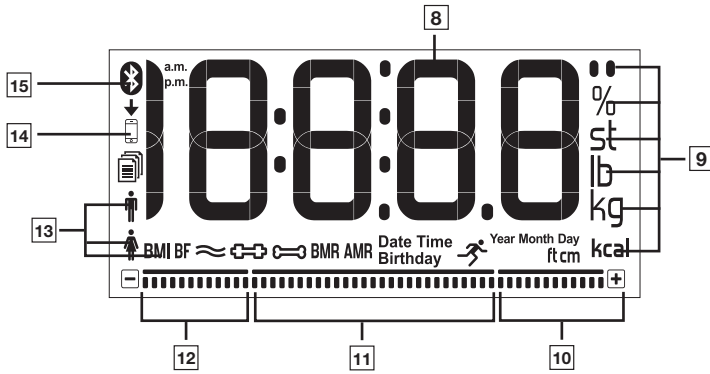
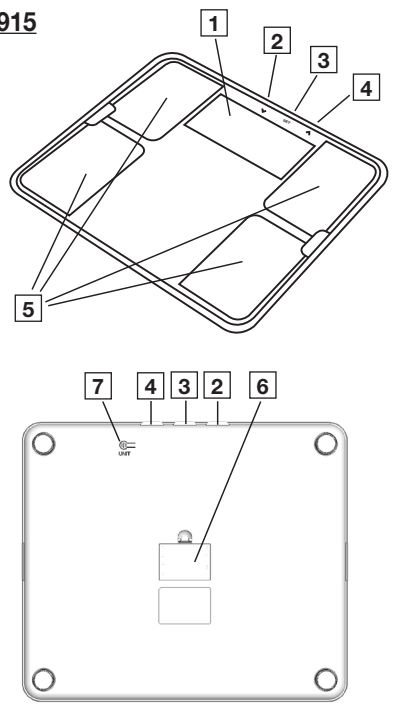

A

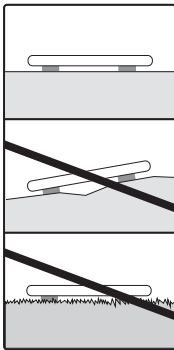

B

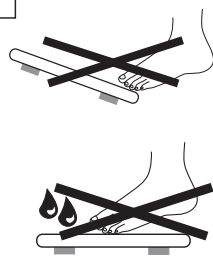



Lesen Sie diese Gebrauchsanweisung sorgfältig durch. Befolgen Sie die Warn- und Sicherheitshinweise. Bewahren Sie die Gebrauchsanweisung für den späteren Gebrauch auf. Machen Sie die Gebrauchsanweisung anderen Benutzern zugänglich. Geben Sie bei Weitergabe des Geräts auch die Gebrauchsanweisung mit.





INHALTSVERZEICHNIS

1. ZEICHENERKLÄRUNG	4
2. WARN- UND SICHERHEITSHINWEISE	5
3. LIEFERUMFANG	6
4. GERÄTEBESCHREIBUNG.....	6
5. ANWENDUNG	6
5.1 Voraussetzungen für eine korrekte Messung.....	6
5.2 Waagenbenutzer anlegen in App „beurer HealthManager Pro“ ...	7
5.3 ALTERNATIV: Waagenbenutzer anlegen ohne App.....	7
5.4 Wiegen.....	7
5.5 Waagenbenutzer löschen	8
5.6 Gewichtseinheit umstellen.....	8
6. REINIGUNG UND PFLEGE.....	8
7. WAS TUN BEI PROBLEMEN?.....	9
7.1 Waage auf Werkseinstellung zurücksetzen	9
7.2 Meldungen und Fehler.....	9
7.3 Verbindungsprobleme <i>Bluetooth</i> ®	9
8. ENTSORGUNG.....	10
9. TECHNISCHE ANGABEN.....	10
10. GARANTIE.....	10

1. ZEICHENERKLÄRUNG

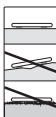

Auf dem Gerät, in der Gebrauchsanweisung, auf der Verpackung und auf dem Typschild des Geräts werden folgende Symbole verwendet:

	WARNUNG Warnhinweis auf Verletzungsgefahren oder Gefahren für Ihre Gesundheit.
	ACHTUNG Warnhinweis auf mögliche Schäden am Gerät.
	Das Gerät darf nicht von Personen mit medizinischen Implantaten (z.B. Herzschrittmacher) verwendet werden. Andernfalls kann deren Funktion beeinträchtigt sein.
	CE-Kennzeichnung Dieses Produkt erfüllt die Anforderungen der geltenden europäischen und nationalen Richtlinien.
	Die Produkte entsprechen nachweislich den Anforderungen der Technischen Regelwerke der EAWU
	Entsorgung gemäß Elektro- und Elektronik-Altgeräte EG-Richtlinie WEEE (Waste Electrical and Electronic Equipment)
	United Kingdom Conformity Assessed Mark

	Hersteller		Verpackung umweltgerecht entsorgen
	Gebrauchsanweisung lesen		Rutschgefahr! Waage nicht bei Nässe betreten
	Waage auf einen ebenen und festen Untergrund stellen. Waage nicht auf einen Teppich stellen.		Kippgefahr! Stellen Sie sich nicht auf den äußersten Rand.

2. WARN- UND SICHERHEITSHINWEISE

WARNUNG

- Das Gerät ist nur zum Wiegen von Menschen und zur Aufzeichnung Ihrer persönlichen Fitness-Daten bestimmt. Das Gerät ist nur zur Eigenanwendung und nicht für den medizinischen oder kommerziellen Gebrauch bestimmt. Verwenden Sie das Gerät nur für den Zweck, für den es entwickelt wurde und auf die in dieser Gebrauchsanweisung angegebenen Art und Weise.
- **Das Gerät darf nicht von Personen mit medizinischen Implantaten (z.B. Herzschrittmacher) verwendet werden. Andernfalls kann deren Funktion beeinträchtigt sein.** 
- **Verwenden Sie das Gerät nicht während der Schwangerschaft.**
- **Kippgefahr!** Stellen Sie die Waage niemals auf einen unebenen Untergrund. Steigen Sie nicht einseitig auf den äußersten Rand der Waage (siehe Abbildung ).
- **Rutschgefahr!** Steigen Sie nicht mit nassen Füßen auf die Waage (siehe Abbildung ). Betreten Sie die Waage nicht, wenn die Oberfläche feucht ist. Steigen Sie nicht mit Socken auf die Waage.
- Beachten Sie, dass technisch bedingt Messtoleranzen möglich sind, da es sich um keine geeichte Waage für den professionellen, medizinischen Gebrauch handelt.
- Bei jeder Behandlung bzw. Diät von Über- oder Untergewicht muss eine qualifizierte Beratung durch entsprechendes Fachpersonal (z.B. ein Arzt) erfolgen. Die mit der Waage ermittelten Werte können dabei das Fachpersonal unterstützen.
- Bei Kindern, Leistungssportlern oder Personen mit medizinischen/körperlichen Einschränkungen (z.B. Ödem-Symptomen, Osteoporose, Einnahme bei kardiovaskulärer oder gefäßverändernder Medizin, Personen mit erheblichen anatomischen Abweichungen an den Beinen), können bei der Ermittlung des Körperfettes ungenaue oder nicht plausible Ergebnisse auftreten.
- Reparaturen dürfen nur vom Beurer Kundenservice oder autorisierten Händlern durchgeführt werden. Öffnen Sie die Waage niemals selbst.

Sicherheitshinweise zum Umgang mit Batterien

- Batterien immer korrekt und unter Berücksichtigung der Polaritäten (+ / -) einlegen. Batterien sauber und trocken halten und von Wasser fernhalten. Stets den richtigen Batterietyp wählen.
- Batterien und Kontakte des Batteriefachs niemals kurzschließen.
- Batterien niemals aufladen, zwangsentladen, erhitzen, zerlegen, deformieren, einkapseln oder modifizieren.
- Niemals an Batterien schweißen oder löten.
- Batterien unterschiedlicher Herstellung, Kapazität (neu und gebraucht), Größe und Typ innerhalb eines Gerätes niemals mischen.
- **Explosionsgefahr!** Nichtbeachtung der genannten Punkte kann zu Personenschäden, Überhitzung, Auslaufen, Entlüftung, Bruch, Explosion oder Feuer führen.

- Wenn eine Batterie ausgelaufen ist, Schutzhandschuhe anziehen und das Batteriefach mit einem trockenen Tuch reinigen.
- Wenn Flüssigkeit aus einer Batteriezelle mit Haut oder Augen in Kontakt kommt, die betroffene Stelle mit Wasser auswaschen und ärztliche Hilfe aufsuchen.
- **Verschluckungsgefahr!** Batterien außerhalb der Reichweite von Kindern aufbewahren. Bei Verschlucken sofort ärztliche Hilfe aufsuchen.
- Niemals Kindern erlauben, Batterien ohne Aufsicht eines Erwachsenen auszutauschen.
- Batterien entfernt von Metallgegenständen, in gut belüfteten, trockenen und kühlen Räumen lagern.
- Batterien niemals direkter Sonneneinstrahlung oder Regen aussetzen.
- Bei längerer Nichtnutzung Batterien aus dem Gerät entfernen.
- Entladene Batterien sofort und ordnungsgemäß entsorgen. Batterien niemals im Feuer entsorgen.
- Bei der Entsorgung, Batterien mit unterschiedlichen elektrochemischen Systemen getrennt aufbewahren.

3. LIEFERUMFANG

Überprüfen Sie das Gerät auf äußere Unversehrtheit der Verpackung und auf die Vollständigkeit des Inhalts. Vor dem Gebrauch ist sicherzustellen, dass das Gerät und Zubehör keine sichtbaren Schäden aufweisen und jegliches Verpackungsmaterial entfernt wird. Benutzen Sie es im Zweifelsfall nicht und wenden Sie sich an Ihren Händler oder an die angegebene Service-Adresse.

- 1 Diagnosewaage
- 3 Batterien Typ AAA, 1,5 V
- 1 Diese Gebrauchsanweisung
- 1 Kurzanleitung

4. GERÄTEBESCHREIBUNG

Die dazugehörigen Zeichnungen sind auf Seite 3 abgebildet.

- | | |
|-----------------------|---|
| 1 Display | 9 Maßeinheit |
| 2 √-Taste | 10 Interpretation (gemessener Wert = viel) |
| 3 SET-Taste | 11 Interpretation (gemessener Wert = normal) |
| 4 ^-Taste | 12 Interpretation (gemessener Wert = wenig) |
| 5 Elektroden | 13 Körperdaten |
| 6 Batteriefach | 14 Messdatenübertragung |
| 7 UNIT-Taste | 15 Waage mit <i>Bluetooth</i> [®] verbunden |
| 8 Messwerte | |

5. ANWENDUNG

5.1 Voraussetzungen für eine korrekte Messung

- Stellen Sie die Waage auf einen ebenen und festen Untergrund (siehe Abbildung **A**).
- Wiegen Sie sich möglichst immer zur selben Tageszeit (am besten morgens), nach dem Toilettengang, nüchtern und ohne Bekleidung.
- Steigen Sie zur Ermittlung des Körperfettes immer barfuß auf die Elektroden **5** der Waage.
- Stehen Sie von der Gewichtsmessung bis zur Körperfettmessung aufrecht und still. Achten Sie auf eine gleichmäßige Gewichtsverteilung.

5.2 Waagenbenutzer anlegen in App „beurer HealthManager Pro“

Die Waage verfügt über 8 Speicherplätze für Waagenbenutzer, in die Sie beispielsweise die Mitglieder Ihrer Familie abspeichern können. Über die „beurer HealthManager Pro“ App können Sie die einzelnen App-Benutzer und den zugehörigen Waagenbenutzer bequem über das Smartphone einrichten. Gehen Sie dazu wie folgt vor:

1. QR-Code mit Ihrem Smartphone scannen und „beurer HealthManager Pro“ App installieren.



Hier geht's zur
„beurer HealthManager Pro“ App

2. Die „beurer HealthManager Pro“ App starten und den Anweisungen folgen.
3. Am Ende der Anweisungen erfolgt die Aufforderung auf die Waage zu steigen, um die Initialmessung durchzuführen (für spätere automatische Personenerkennung). Sobald im Display **1** Waagenbenutzer (z.B. „U: 1“) und „0.0“ erscheint, auf die Waage steigen.

5.3 ALTERNATIV: Waagenbenutzer anlegen ohne App

Sie können alternativ auch einen Waagenbenutzer auch direkt an der Waage ohne App anlegen. **Legen Sie einen Waagenbenutzer nur dann direkt an der Waage an, wenn Sie davor keinen Waagenbenutzer über die App angelegt haben.** Dies ist nicht nötig, wenn die Waage bereits mit der App eingebunden wurde.

1. Batterien einlegen (im Display **1** blinkt „USE APP“).
2. Waage auf einen festen Boden stellen.
3. SET-Taste **3** drücken.
4. Aktuelles Datum (Jahr, Monat, Tag) und Uhrzeit einstellen. Jeweils mit SET-Taste **3** bestätigen, bis Display **1** „0.0“ anzeigt.
5. SET-Taste **3** drücken.
6. Mit \wedge -Taste **4** gewünschte Waagenbenutzer auswählen (U: 1 bis 8 möglich). Auswahl mit SET-Taste **3** bestätigen.
7. Im Display blinkt ♂ / ♀ . Mit \wedge -Taste **4** das Geschlecht einstellen. Mit SET-Taste **3** bestätigen.
8. Im Display blinkt „170“. Mit \wedge -Taste **4** die Körpergröße einstellen. Mit SET-Taste **3** bestätigen.
9. Im Display **1** blinkt „Jahr, dann Monat, dann Tag“. Mit \wedge -Taste **4** das Geburtsjahr, -monat, -tag einstellen. Mit SET-Taste **3** bestätigen.
10. Im Display **1** blinkt „3“. Mit \wedge / \vee -Taste **2** **4** Ihren Aktivitätsgrad nach körperlicher Anstrengung (langfristige Betrachtung) einstellen. (1 = keine, 2 = wenig, 3 = mittel, 4 = hoch, 5 = sehr hoch /athletisch). Mit SET-Taste **3** bestätigen.
11. Im Display **1** erscheint „0.0“ mit dem Benutzersymbol. Initialmessung durchführen.

5.4 Wiegen



1. Barfuß auf die Waage steigen. Mit beiden Beinen und gleichmäßiger Gewichtsverteilung ruhig auf den Elektroden **5** stehen. Waage schaltet sich automatisch ein.
2. Im Display **1** erscheint das Körpergewicht. Danach sollte automatisch der erkannte Waagenbenutzer (z.B. „U: 1“ für Waagenbenutzer 1) erscheinen. Falls die Waage mehrere mögliche Waagenbenutzer erkannt hat, mit \wedge -Taste **4** korrekten Waagenbenutzer auswählen und 3 Sekunden warten. Von der Waage absteigen.
3. Danach erscheinen nacheinander folgende Werte.







BMI	Body-Mass-Index (Gesunder Wert: 18,5-25)
BF	Körperfettanteil in % (Gesunder Wert: Frauen 16 -28 % / Männer 11 -23 %)
	Körperwasseranteil in % (Gesunder Wert: Frauen >45 % / Männer >50 %)
	Muskelanteil in % (Gesunder Wert: Frauen 27 -43 % / Männer 37 -57 %)

	Mineralanteil der Knochenmasse in kg (keine anerkannten Empfehlungen; der Mineralanteil des Knochens enthält keine organischen Substanzen wie Proteine oder Zellen; kann durch Einflussfaktoren wie Gewicht/Größe/Alter/Geschlecht schwanken)
BMR	Basal Metabolic Rate = täglicher Grundumsatz: Energiemenge in kcal bei völliger Ruhe
AMR	Active Metabolic Rate = täglicher Aktivitätsumsatz: Energiemenge in kcal bei körperlicher Aktivität (lt. eingegebenem Aktivitätsgrad)
kg/ BMI	Körpergewicht samt BMI-Interpretation

Hinweis: Eine genauere Betrachtung der Werte finden Sie in der App bzw. unter den FAQs unter: www.beurer.de

- Bei vorhandener *Bluetooth*[®]-Verbindung werden die Werte nach erfolgreicher Benutzermessung (z.B. U: 1) in die „beurer HealthManager Pro“ App übertragen. Dies ist ersichtlich am Symbol Messdatenübertragung . Ist keine Übertragung möglich, werden bis zu 30 Werte pro Benutzer gespeichert. Sobald eine Verbindung aufgebaut ist, werden diese übertragen.
- Die Waage schaltet sich automatisch aus.

Hinweis: Falls die automatische Waagenbenutzererkennung nicht funktioniert, -Taste  so oft drücken, bis Ihr Waagenbenutzer angezeigt wird und 3 Sekunden warten. Dann die Diagnosemessung durchführen.

Hinweis: Um Ihre letzte Diagnosemessung anzuzeigen, -Taste  so oft drücken, bis Ihr Waagenbenutzer angezeigt wird und 3 Sekunden warten. Dann mit -Taste  die letzte Diagnosemessung anzeigen. Um weitere Messungen anzuzeigen, erneut die -Taste  drücken. Bis zu 30 Messungen können auf dem Display  angezeigt werden.

Hinweis: Wird die Messung mit Schuhen durchgeführt, dann erscheint nur die Gewichtsanzeige (bei Erkennung des Waagenbenutzers wird das Gewicht automatisch gespeichert).

5.5 Waagenbenutzer löschen

Sie können einen einzelnen Waagenbenutzer in der App „beurer HealthManager Pro“ löschen. Alternativ können Sie einen Waagenbenutzer auch an der Waage löschen. Gehen Sie dazu wie folgt vor:

- Mit -Taste  Ihren Benutzer auswählen.
- Drücken Sie 4 Sekunden lang die UNIT-Taste  auf der Geräterückseite bis „dEL“ erscheint.

5.6 Gewichtseinheit umstellen

Sie können die Gewichtseinheit in der App „beurer HealthManager Pro“ umstellen oder alternativ direkt an der Waage:

Waage einschalten und die UNIT-Taste  auf der Geräterückseite drücken.

6. REINIGUNG UND PFLEGE

Reinigen Sie die Waagenoberfläche von Zeit zu Zeit mit einem leicht angefeuchteten Tuch. Verwenden Sie die Waage erst wieder, sobald die Waagenoberfläche vollständig getrocknet ist.

ACHTUNG

- Benutzen Sie keine scharfen Reinigungsmittel.
- Tauchen Sie die Waage niemals in Wasser. Spülen Sie die Waage niemals unter fließendem Wasser ab.
- Stellen Sie keine Gegenstände auf der Waage ab, wenn sie nicht benutzt wird.
- Schützen Sie die Waage vor Stößen, Feuchtigkeit, Staub, Chemikalien, starken Temperaturschwankungen und zu nahen Wärmequellen (Öfen, Heizkörper).

7. WAS TUN BEI PROBLEMEN?

7.1 Waage auf Werkseinstellung zurücksetzen

Um die Waage auf die Werkseinstellung zurückzusetzen, Waage einschalten und UNIT-Taste **[7]** auf Geräte-rückseite für 5 Sekunden drücken, bis „CLr“ angezeigt wird.

7.2 Meldungen und Fehler

Anzeige	Ursache / Behebung
Ge-wichts-abwei-chung	Falscher Nullpunkt. Kurz belasten bis das Live-Gewicht angezeigt wird und dann den Fuß entfernen, so dass „0.0“ aufblinkt.
PAir	Pairing von <i>Bluetooth</i> ® erforderlich: An Smartphone das Pairing/Bonding starten/zulassen (eventuell Statusleiste / Benachrichtigungsleiste beachten) und 6-stelligen Pairing-Code mit SET-Taste [3] am Gerät bestätigen und am Smartphone bestätigen.
„USE APP“	Waage mit App verbinden. Nicht über die <i>Bluetooth</i> ®-Einstellungen des Smartphones verbinden. Nur über die App.
U: -	Die Messung konnte keinem Waagenbenutzer zugeordnet werden. Falls die automatische Waagenbenutzererkennung nicht funktioniert hat, Waage kurz antreten, \wedge -Taste [4] so oft drücken, bis Ihr Waagenbenutzer angezeigt wird und 3 Sekunden warten. Erneut die Wiegung durchführen.
BF-Err	Der Körperfettanteil liegt außerhalb des messbaren Bereichs (kleiner 3 % oder größer 65 %). Benutzerdaten überprüfen oder Aktivitätslevel ändern.
BF--	Diagnosemessung nicht möglich (z.B. Messung mit Schuhen). Die Messung barfuß wiederholen. Ansonsten werden nur Gewichtswerte angezeigt und übertragen.
Err	Die maximale Tragkraft von 200 kg wurde überschritten. Nur bis 200 kg belasten.
Lo	Die Batterien sind leer. Batterien wechseln.

7.3 Verbindungsprobleme *Bluetooth*®

Problem	Ursache / Behebung
Keine <i>Bluetooth</i> ®-Verbindung  Symbol [15] wird nicht angezeigt	Gerät außerhalb der <i>Bluetooth</i> ® Reichweite. Mindestreichweite im freien Feld sind ca. 10 m. Wände und Decken verringern die Reichweite. Andere Funkwellen können die Übertragung stören. Die Waage deshalb nicht in der Nähe von Geräten wie z.B. Mikrowelle, Induktionskochfeld aufstellen. Im Idealfall andere <i>Bluetooth</i> ® Geräte ausschalten, die in Reichweite sind. Keine <i>Bluetooth</i> ®-Verbindung zur App. 1. Waage einschalten, für einen schnelleren Verbindungsaufbau. 2. <i>Bluetooth</i> ® am Smartphone aus- und wieder einschalten. Dabei beachten, dass die Waage nicht aus den <i>Bluetooth</i> ®-Einstellungen des Betriebssystems verbunden wird. Gegebenenfalls aus der Geräteliste in den <i>Bluetooth</i> ®-Einstellungen entfernen und anschließend die „beurer HealthManager Pro“ App verwenden. 3. App komplett schließen (auch im Hintergrund). Das Smartphone aus und wieder anschalten. 4. Batterien an der Waage kurz entfernen und wieder einlegen. App starten. 5. Überprüfen Sie bei der Einbindung der Waage die Statusleiste des Smartphones um das Pairing/Bonding zu starten.
Messergebnisse werden nicht gesendet Symbol [14] wird nicht angezeigt	Keine Messung zum Waagenbenutzer oder keine <i>Bluetooth</i> ®-Verbindung. Der Benutzerspeicher (z.B. U: 1), der auf dem Waagendisplay erscheint, muss in Ihren App-Einstellungen der Waage zugeordnet sein. Nur diese Messungen können gesendet werden. Überprüfen Sie daher Ihren Benutzer auf der Waage bei einer Messung und in Ihren App-Einstellungen.

8. ENTSORGUNG

Im Interesse des Umweltschutzes darf das Gerät am Ende seiner Lebensdauer nicht mit dem Hausmüll entfernt werden. Die Entsorgung kann über entsprechende Sammelstellen in Ihrem Land erfolgen. Befolgen Sie die örtlichen Vorschriften bei der Entsorgung der Materialien. Entsorgen Sie das Gerät gemäß der Elektro- und Elektronik Altgeräte EG-Richtlinie – WEEE (Waste Electrical and Electronic Equipment).



Bei Rückfragen wenden Sie sich bitte an die für die Entsorgung zuständige kommunale Behörde. Rücknahmestellen für Ihre Altgeräte erhalten Sie z. B. bei der örtlichen Gemeinde- bzw. Stadtverwaltung, den örtlichen Müllentsorgungsunternehmen oder bei Ihrem Händler.

9. TECHNISCHE ANGABEN

Modell:	BF 405	BF 915
Maße:	310 x 310 x 28 mm	350 x 300 x 28 mm
Gewicht:	2100 g	2460 g
Messbereich:	200 kg/ 440 lb / 31 st	
Teilungswert d:	kg: 0,1 kg / lb: 0,2 lb / st: zwischen 0-19 st = 0,2 lb; zwischen 20-28 st = 1lb	
Wiederholgenauigkeit:	max +/- 0,4kg	
Absolute Genauigkeit:	max +/- (0,5% +0,1kg); z.B. bei 80kg: max +/- 0,5kg	
Batterie:	3 x 1,5 V AAA-Batterie	
Datenübertragung:	<i>Bluetooth</i> ® low energy technology Frequenzband: 2402 - 2480 MHz, Sendeleistung max. +4 dBm	
Liste der kompatiblen Geräte:	Die Liste der kompatiblen Smartphones, Informationen zur Software sowie Näheres zu den Geräten, finden Sie unter folgendem Link: connect.beurer.com  Hier geht's zu den unterstützten Geräten.	
Systemvoraussetzungen „beurer HealthManager Pro“ App*	iOS ≥ 12.0 Android™ ≥ 8.0 <i>Bluetooth</i> ® ≥ 4.2	



Technische Änderungen vorbehalten.

*Dieses Produkt erfüllt die Anforderungen der geltenden europäischen Richtlinien. In Übereinstimmung mit folgenden Europäischen Richtlinien wurde das CE-Zeichen angebracht: Richtlinie 2014/53/EU (Radio Equipment Directive - RED)

Die Konformitätserklärung zu diesem Produkt finden Sie unter folgender Adresse: <https://www.beurer.com/web/we-landingpages/de/cedeclarationofconformity.php>

10. GARANTIE

Nähere Informationen zur Garantie und Garantiebedingungen finden Sie im mitgelieferten Garantie-Faltblatt.



Read these instructions for use carefully. Observe the warnings and safety notes. Keep these instructions for use for future reference. Make the instructions for use accessible to other users. If the device is passed on, provide the instructions for use to the next user as well.







TABLE OF CONTENTS

1. SIGNS AND SYMBOLS 11
 2. WARNINGS AND SAFETY NOTES.....12
 3. INCLUDED IN DELIVERY 13
 4. DEVICE DESCRIPTION 13
 5. USAGE 13
 5.1 Prerequisites for taking measurements correctly 13
 5.2 Creating scale users in the “beurer HealthManager Pro” app..... 14
 5.3 ALTERNATIVE METHOD: Creating scale users without the app...14
 5.4 Weighing yourself 14
 5.5 Deleting scale users 15
 5.6 Changing the weight unit..... 15
 6. CLEANING AND MAINTENANCE..... 15
 7. WHAT IF THERE ARE PROBLEMS? 16
 7.1 Resetting the scale to factory settings 16
 7.2 Messages and errors 16
 7.3 *Bluetooth*® connection problems..... 16
 8. DISPOSAL 17
 9. TECHNICAL SPECIFICATIONS 17
 10. WARRANTY 17

1. SIGNS AND SYMBOLS

The following symbols are used on the device, in these instructions for use, on the packaging and on the type plate for the device:

	WARNING Warning indicating a risk of injury or damage to health.
	IMPORTANT Warning indicating possible damage to the device.
	The device may not be used by people with medical implants (e.g. pacemakers), as this may affect their functionality.
	CE labelling This product satisfies the requirements of the applicable European and national directives.
	The products demonstrably meet the requirements of the Technical Regulations of the EAEU
	Disposal in accordance with the Waste Electrical and Electronic Equipment EC Directive – WEEE
	United Kingdom Conformity Assessed Mark

	Manufacturer		Dispose of packaging in an environmentally friendly manner
	Read the instructions for use		Danger of slipping! Do not step on the scale if the surface or your feet are wet
	Place the scale on a stable, level surface. Do not place the scale on a carpet.		Danger of tipping! Do not stand on the outer edge.

2. WARNINGS AND SAFETY NOTES

WARNING

- The device is only intended for weighing humans and for recording your personal fitness data. The device is only intended for private use and not for medical or commercial purposes. The device must only be used for the purpose for which it was designed and in the manner specified in these instructions for use.
- **The device may not be used by people with medical implants (e.g. pacemakers), as this may affect their functionality.**
- **Do not use the device during pregnancy.**
- **Danger of tipping!** Never place the scale on an uneven surface. Never step onto the outer edge of the scale on just one side (see Figure **B**).
- **Danger of slipping!** Do not step onto the scale with wet feet (see Figure **B**). Do not step onto the scale when the surface is wet. Do not step onto the scale wearing socks.
- Please note that measuring tolerances are possible for technical reasons as this scale is not calibrated for use in a professional medical context.
- Obtain professional advice from appropriately qualified personnel (e.g. a doctor) when undertaking any treatment or diet to address being overweight or underweight. The health values determined using the scale can assist the qualified personnel in their diagnoses.
- Inaccurate or implausible results may occur when determining body fat in children, performance athletes or people with medical/physical limitations (e.g. oedema symptoms, osteoporosis, people who are taking cardiovascular medication or medication which changes the vascular system, people with major anatomical abnormalities on the legs).
- Repairs may only be carried out by Beurer Customer Services or authorised retailers. Never open the scale yourself.



Safety notes on handling batteries

- Always insert the batteries correctly, taking into account the polarity (+ / -). Keep batteries clean and dry and away from water. Always select the correct battery type.
- Never short-circuit batteries and battery compartment contacts.
- Never charge, forcibly discharge, heat, disassemble, deform, encapsulate or modify batteries.
- Never weld or solder on batteries.
- Never mix batteries of different manufacturers, capacities (new and used), size and type within a device.
- **Risk of explosion!** Failure to comply with the points mentioned above can result in personal injury, overheating, leakage, venting, breakage, explosion or fire.

- If a battery has leaked, put on protective gloves and clean the battery compartment with a dry cloth.
- If your skin or eyes come into contact with battery fluid, rinse the affected areas with water and seek medical assistance.
- **Choking hazard!** Keep batteries out of the reach of children. Seek medical attention immediately if swallowed.
- Never allow children to replace batteries without adult supervision.
- Store batteries away from metal objects in a well-ventilated, dry and cool place.
- Never expose batteries to direct sunlight or rain.
- Remove batteries from the device if it is not going to be used for a long period of time.
- Dispose of discharged batteries immediately and properly. Never dispose of batteries in fire.
- When disposing of batteries, keep batteries with different electrochemical systems separate.

3. INCLUDED IN DELIVERY

Check that the device packaging has not been tampered with and make sure that all contents are present. Before use, ensure that there is no visible damage to the device or accessories and that all packaging material has been removed. If you have any doubts, do not use the device and contact your retailer or the specified Customer Services address.

- 1 diagnostic bathroom scale
- 3 AAA 1.5 V batteries
- 1 set of instructions for use
- 1 quick guide

4. DEVICE DESCRIPTION

The corresponding drawings are shown on page 3.

- | | |
|------------------------------|--|
| 1 Display | 9 Measurement unit |
| 2 √ button | 10 Classification (measured value = high) |
| 3 SET button | 11 Classification (measured value = normal) |
| 4 ∧ button | 12 Classification (measured value = low) |
| 5 Electrodes | 13 Body data |
| 6 Battery compartment | 14 Measurement data transfer |
| 7 UNIT button | 15 Scale connected to <i>Bluetooth</i> [®] |
| 8 Measurements | |

5. USAGE

5.1 Prerequisites for taking measurements correctly

- Place the scale on a level and stable surface (see Figure **A**).
- Wherever possible, weigh yourself at the same time every day (ideally in the morning), after having been to the toilet, on an empty stomach and without clothing.
- To determine your body fat, always stand barefoot on the electrodes **5** on the scale.
- Stand upright and still throughout, from the weight measurement through to the body fat measurement. Ensure that your weight is evenly distributed.

5.2 Creating scale users in the “beurer HealthManager Pro” app

The scale has 8 memory spaces for different scale users, enabling you to save the various members of your family, for example. You can use the “beurer HealthManager Pro” app to conveniently set up the individual app users and their corresponding scale user via your smartphone. To do so, proceed as follows:

1. Scan the QR code with your smartphone and install the “beurer HealthManager Pro” app.



Scan here to access the
“beurer HealthManager Pro” app

2. Launch the “beurer HealthManager Pro” app and follow the instructions.
3. When you reach the end of the instructions, you will be prompted to step onto the scale to take the initial measurements (this will enable the scale to automatically detect the different users later on). Step onto the scale once the display [1] shows the scale user (e.g. “U: 1”) and “0.0”.



5.3 ALTERNATIVE METHOD: Creating scale users without the app

Alternatively, you can also create a scale user directly on the scale without using the app. **To avoid duplicate users, do not create a scale user directly on the scale if you have already created that scale user using the app.** This process is not required if the scale has already been connected to the app.

1. Insert the batteries (“USE APP” will flash on the display [1]).
2. Place the scale on a stable surface.
3. Press the SET button [3].
4. Set the current date (year, month, day) and time. Confirm each setting with the SET button [3] until the display [1] shows “0.0”.
5. Press the SET button [3].
6. Use the ^ button [4] to select the scale user you need (you can select from U: 1 to 8). Confirm your selection with the SET button [3].
7.  flashes on the display. Use the ^ button [4] to set the gender. Confirm your entry with the SET button [3].
8. “170” flashes on the display. Use the ^ button [4] to set the height. Confirm your entry with the SET button [3].
9. The year, then the month, then the day flash on the display [1]. Use the ^ button [4] to set the year, month and day of birth. Confirm your entry with the SET button [3].
10. “3” flashes on the display [1]. Use the \wedge/\vee button [2][4] to set your activity level based on how much you exercise (considered over the long term). (1 = none, 2 = low, 3 = medium, 4 = high, 5 = very high/athletic). Confirm your entry with the SET button [3].
11. “0.0” and the user symbol appear on the display [1]. Take the initial measurement.

5.4 Weighing yourself

1. Step onto the scale barefoot. Stand still on the electrodes [5] with both legs, making sure to distribute your weight evenly. The scale switches on automatically.
2. Your body weight appears on the display [1]. The scale user detected (e.g. “U: 1” for scale user 1) should then appear automatically. If the scale has detected several possible scale users, use the ^ button [4] to select the correct one and wait 3 seconds. Step off the scale.
3. The following health values will then appear one after the other.





BMI	Body mass index (a healthy value is 18.5-25)
BF	Body fat percentage (a healthy value is 16-28% for women and 11-23% for men)
	Body water content in % (a healthy value is >45% for women and >50% for men)
	Muscle percentage (a healthy value is 27-43% for women and 37-57% for men)
	Mineral content of the bone mass in kg (there are no recognised recommendations for this; the mineral content of the bones does not contain any organic substances such as proteins or cells; it may vary due to factors such as weight/height/age/gender)

BMR	Basal metabolic rate on a daily basis: the amount of energy in kcal that you require when at complete rest
AMR	Active metabolic rate on a daily basis: the amount of energy in kcal that you require when undertaking physical activity (as per the activity level you entered)
kg/BMI	Body weight including BMI classification

Note: For more details of the values, please see the app or the FAQs at www.beurer.de

- If a *Bluetooth*[®] connection has been established and the user measurements have been successfully taken (e.g. for U: 1), the values will be transferred to the “beurer HealthManager Pro” app. This is indicated by the measurement data transfer symbol . If the data cannot be transferred, up to 30 values will be stored per user. They will be transferred as soon as a connection has been established.
- The scale switches itself off automatically.

Note: If the automatic scale user detection function is not working, press the \wedge button  until your scale user is displayed, and wait 3 seconds. Then take the diagnostic measurement.



Note: To display your most recent diagnostic measurement, press the \wedge button  until your scale user is displayed, and wait 3 seconds. Then press the \vee button  to display the most recent diagnostic measurement. To display further measurements, press the \vee button  again. Up to 30 measurements can be shown on the display .

Note: If you are wearing shoes when taking the measurement, only your weight will be shown (the weight is automatically saved when the scale detects the scale user).

5.5 Deleting scale users

You can delete individual scale users in the “beurer HealthManager Pro” app.

Alternatively, you can also delete scale users directly on the scale. To do so, proceed as follows:

- Use the \wedge button  to select your user.
- Press and hold the UNIT button  on the rear of the device for 4 seconds until “dEL” appears.

5.6 Changing the weight unit

You can change the weight unit either using the “beurer HealthManager Pro” app or directly on the scale:

Switch on the scale and press the UNIT button  on the rear of the device.

6. CLEANING AND MAINTENANCE

Clean the surface of the scale from time to time using a slightly damp cloth. Do not use the scale again until the surface is completely dry.

IMPORTANT

- Do not use any abrasive cleaning products.
- Never submerge the scale in water. Never rinse the scale under running water.
- Do not place any objects on the scale when it is not in use.
- Protect the scale from knocks, moisture, dust, chemicals, drastic changes in temperature and nearby sources of heat (ovens, heaters).

7. WHAT IF THERE ARE PROBLEMS?

7.1 Resetting the scale to factory settings

To reset the scale to its factory settings, switch on the scale and press and hold the UNIT button **[7]** on the rear of the device for 5 seconds until “CLR” is displayed.

7.2 Messages and errors

Display	Cause / Remedy
Discrepancy in weight	Incorrect zero point. Briefly press on the scale until the current weight is displayed, then remove your foot so that “0.0” flashes.
PAir	<i>Bluetooth</i> [®] needs to be paired: start/allow pairing/bonding on your smartphone (note any messages in the status bar/notification bar), and confirm the 6-digit pairing code using the SET button [3] on the device and confirm on the smartphone.
“USE APP”	Connect the scale using the app. Do not connect it via the <i>Bluetooth</i> [®] settings on your smartphone. Only connect it via the app.
U: -	The scale was unable to assign the measurement to a scale user. If the automatic scale user detection function is not working, briefly press the scale with your foot, press the ^ button [4] until your scale user is displayed, and wait 3 seconds. Weigh yourself again.
BF-Err	The body fat percentage is outside the measurable range (less than 3% or greater than 65%). Check the user data or change the activity level.
BF--	Diagnostic measurement cannot be taken (e.g. measurement attempted while wearing shoes). Repeat the measurement barefoot. Otherwise, only weight values will be displayed and transferred.
Err	The maximum weight capacity of 200 kg has been exceeded. Loads must not exceed 200 kg.
Lo	The batteries are flat. Change the batteries.

7.3 *Bluetooth*[®] connection problems

Problem	Cause / Remedy
No <i>Bluetooth</i> [®] connection  Symbol [15] is not displayed	Device is outside the <i>Bluetooth</i> [®] range. The minimum range in the open is approx. 10 m. Walls and ceilings reduce the range. Other radio waves may interfere with the transmission. Therefore, do not position the scale near devices such as microwaves or induction hobs. Ideally, switch off other <i>Bluetooth</i> [®] devices that are within range. No <i>Bluetooth</i> [®] connection to the app. 1. Switch on the scale to establish the connection faster. 2. Switch <i>Bluetooth</i> [®] on your smartphone off and on again. Ensure that the scale is not being connected via the <i>Bluetooth</i> [®] settings of the operating system. If necessary, remove it from the device list in the <i>Bluetooth</i> [®] settings and then use the “beurer HealthManager Pro” app. 3. Completely close the app (including in the background). Switch your smartphone off and on again. 4. Briefly remove the batteries from the scale and reinsert them. Launch the app. 5. When connecting the scale, check the status bar on the smartphone to start pairing/bonding.
Measurements are not sent Symbol [14] is not displayed	No measurement for the scale user or no <i>Bluetooth</i> [®] connection. The user memory (e.g. U: 1) which appears on the scale display must be assigned to the scale in your app settings. Only these measurements can be transferred. Therefore, check your user on the scale when taking a measurement and in your app settings.



8. DISPOSAL

For environmental reasons, do not dispose of the device in household waste at the end of its service life. Dispose of the device at a suitable local collection or recycling point in your country. Observe the local regulations for material disposal. Dispose of the device in accordance with EC Directive – WEEE (Waste Electrical and Electronic Equipment).



If you have any questions, please contact the local authorities responsible for waste disposal. You can obtain the location of collection points for old devices from the local or municipal authorities, local waste disposal company or your retailer, for example.

9. TECHNICAL SPECIFICATIONS

Model:	BF 405	BF 915
Dimensions:	310 x 310 x 28 mm	350 x 300 x 28 mm
Weight:	2100 g	2460 g
Measurement range:	200 kg / 440 lb / 31 st	
Scale interval d:	kg: 0.1 kg / lb: 0.2 lb / st: between 0-19 st = 0.2 lb; between 20-28 st = 1 lb	
Repetition accuracy:	max. +/- 0.4 kg	
Absolute precision:	max. +/- (0.5% +0.1 kg); e.g. for 80 kg: max. +/- 0.5 kg	
Battery:	3 x 1.5 V AAA battery	
Data transfer:	Bluetooth® low energy technology Frequency band: 2402 - 2480 MHz, max. transmission power +4 dBm	
List of compatible devices:	For a list of compatible smartphones, information on the software and further details on the devices, please see connect.beurer.com  Scan here to see the list of supported devices.	
System requirements for "beurer HealthManager Pro" app* 	iOS ≥ 12.0 Android™ ≥ 8.0 Bluetooth® ≥ 4.2	

Subject to technical changes.

*This product satisfies the requirements of the applicable European directives.

The CE mark has been applied in accordance with the following European directives: Directive 2014/53/EU (Radio Equipment Directive – RED)

The Declaration of Conformity for this product can be found at the following address: <https://www.beurer.com/web/we-landingpages/de/cedeclarationofconformity.php>

10. WARRANTY

Further information on the warranty and warranty conditions can be found in the warranty leaflet supplied.



Lisez attentivement l'intégralité de ce mode d'emploi. Veuillez lire les avertissements et mises en garde. Conservez le mode d'emploi pour un usage ultérieur. Mettez le mode d'emploi à la disposition des autres utilisateurs. En cas de transmission de l'appareil à un tiers, remettez-lui également le mode d'emploi.







TABLE DES MATIÈRES

1. SYMBOLES UTILISÉS.....	18
2. AVERTISSEMENTS ET MISES EN GARDE	19
3. CONTENU	20
4. DESCRIPTION DE L'APPAREIL	20
5. UTILISATION	20
5.1 Conditions requises pour une mesure correcte	20
5.2 Créer un utilisateur dans l'application « beurer HealthManager Pro »	21
5.3 ALTERNATIVE : Créer un utilisateur sans application.....	21
5.4 Pesée	21
5.5 Supprimer un utilisateur de la balance	22
5.6 Changer l'unité de poids	22
6. NETTOYAGE ET ENTRETIEN	22
7. QUE FAIRE EN CAS DE PROBLÈMES ?	23
7.1 Repasser aux réglages d'usine	23
7.2 Messages et erreurs	23
7.3 Problèmes de connexion <i>Bluetooth</i> ®	23
8. ÉLIMINATION	24
9. CARACTÉRISTIQUES TECHNIQUES	24
10. GARANTIE	24

1. SYMBOLES UTILISÉS

Les symboles suivants sont utilisés sur le mode d'emploi, sur l'emballage et sur la plaque signalétique de l'appareil :

	AVERTISSEMENT Ce symbole vous avertit des risques de blessures ou des dangers pour votre santé.
	ATTENTION Ce symbole vous avertit des éventuels dommages au niveau de l'appareil.
	L'appareil ne doit pas être utilisé par des personnes portant des implants médicaux (p. ex. stimulateur cardiaque). Sinon, leur fonctionnement pourrait être altéré.
	Sigle CE Ce produit répond aux exigences des directives européennes et nationales en vigueur.
	Les produits sont tout à fait conformes aux exigences des règlements techniques de l'UEEA
	Élimination conformément à la directive européenne WEEE (Waste Electrical and Electronic Equipment) relative aux déchets d'équipements électriques et électroniques
	Marque UKCA (UK Conformity Assessed)

	Fabricant		Éliminer l'emballage dans le respect de l'environnement
	Consulter le mode d'emploi		Risque de glissade ! Ne pas monter sur le pèse-personne s'il est mouillé
	Posez la balance sur un sol plat et dur. Ne posez pas le pèse-personne sur un tapis.		Risque de basculement ! Ne montez pas sur le bord.

2. AVERTISSEMENTS ET MISES EN GARDE

AVERTISSEMENT

- L'appareil est uniquement destiné à peser des personnes et à enregistrer vos données personnelles de fitness. L'appareil est prévu pour un usage strictement personnel et non pas pour une utilisation à des fins médicales ou commerciales. N'utilisez l'appareil qu'aux fins pour lesquelles il a été conçu et conformément aux indications données dans ce mode d'emploi.
- **L'appareil ne doit pas être utilisé par des personnes portant des implants médicaux (p. ex. stimulateur cardiaque). Sinon, leur fonctionnement pourrait être altéré.** 
- **N'utilisez pas l'appareil pendant une grossesse.**
- **Risque de basculement !** Ne posez jamais le pèse-personne sur une surface non plane. Ne vous tenez pas sur le bord extérieur du pèse-personne (voir figure **B**).
- **Risque de glissade !** Ne montez pas sur le pèse-personne les pieds mouillés (voir figure **B**). Ne montez pas sur le pèse-personne si la surface est humide. Ne montez pas sur le pèse-personne avec des chaussettes.
- Notez que des tolérances de mesure techniques sont possibles, car il ne s'agit pas d'un pèse-personne calibré destiné à un usage professionnel ou médical.
- Pour chaque traitement ou régime de surpoids ou de sous-poids, un conseil qualifié doit être prodigué par du personnel spécialisé (p. ex. un médecin). Les valeurs obtenues à l'aide du pèse-personne peuvent être consultées par le personnel qualifié.
- En cas d'enfants, de sportifs de haut niveau ou de personnes présentant des limitations médicales/corporelles (p. ex. symptômes d'œdème, ostéoporose, prise en cas de médecine cardiovasculaire ou vasculaire, personnes présentant des écarts anatomiques importants au niveau des jambes), des résultats imprécis ou non plausibles peuvent apparaître lors de la détermination de la graisse corporelle.
- Seul le service client Beurer ou un opérateur autorisé peut procéder à une réparation. N'ouvrez jamais le pèse-personne vous-même.

Consignes de sécurité relatives aux piles

- Insérez toujours les piles correctement, en tenant compte des polarités (+/-). Maintenir les piles propres et sèches et les maintenir à l'abri de l'eau. Toujours choisir le type de pile correct.
- Ne jamais court-circuiter les piles et les contacts du compartiment à piles.
- Ne jamais charger, décharger de force, chauffer, démonter, déformer, encapsuler ou modifier les piles.
- Ne jamais souder ni braser sur les piles.
- Ne jamais mélanger des piles de différentes fabrications, capacités (neuves et usagées), tailles et types au sein d'un même appareil.

- **Risque d'explosion !** Le non-respect de ces consignes peut entraîner des blessures, une surchauffe, une fuite, une évacuation, une rupture, une explosion ou un incendie.
- Si une pile a coulé, enfiler des gants de protection et nettoyer le compartiment à piles avec un chiffon sec.
- Si du liquide de la cellule de pile entre en contact avec la peau ou les yeux, rincer la zone touchée avec de l'eau et consulter un médecin.
- **Risque d'ingestion !** Conserver les piles hors de portée des enfants. En cas d'ingestion, consulter immédiatement un médecin.
- Ne laissez pas les enfants changer les piles sans la surveillance d'un adulte.
- Stocker les piles à l'écart d'objets métalliques, dans des locaux frais, secs et bien aérés.
- Ne pas exposer les piles à la lumière directe du soleil ou à la pluie.
- En cas de non-utilisation prolongée, retirer les piles de l'appareil.
- Jeter immédiatement et correctement les piles déchargées. Ne jamais jeter les piles dans le feu.
- Lors de la mise au rebut, les piles doivent être stockées séparément des différents systèmes électrochimiques.

3. CONTENU

Vérifiez si l'emballage extérieur de l'appareil est intact et si tous les éléments sont inclus. Avant l'utilisation, assurez-vous que l'appareil et les accessoires ne présentent aucun dommage visible et que la totalité de l'emballage a bien été retirée. En cas de doute, ne l'utilisez pas et adressez-vous à votre revendeur ou au service après-vente indiqué.

- 1 pèse-personne impédancemètre
- 3 piles AAA, 1,5 V
- 1 mode d'emploi
- 1 manuel abrégé

4. DESCRIPTION DE L'APPAREIL

Les schémas correspondants sont illustrés à la page 3.

- | | |
|-------------------------------|---|
| 1 Écran | 9 Unité de mesure |
| 2 Touche ∨ | 10 Interprétation (valeur mesurée = beaucoup) |
| 3 Touche SET | 11 Interprétation (valeur mesurée = normale) |
| 4 Touche ∧ | 12 Interprétation (valeur mesurée = faible) |
| 5 Électrodes | 13 Données corporelles |
| 6 Compartiment à piles | 14 Transfert des mesures |
| 7 Touche UNIT | 15 Pèse-personne <i>Bluetooth</i> [®] |
| 8 Valeurs mesurées | |

5. UTILISATION

5.1 Conditions requises pour une mesure correcte

- Posez le pèse-personne sur une surface plate et dure (voir Figure **A**).
- Pesez-vous, si possible, à la même heure (de préférence le matin), après être passé aux toilettes, à jeun et nu(e).
- Pour déterminer la graisse corporelle, montez toujours pieds nus sur les électrodes **5** du pèse-personne.
- De la mesure du poids à la mesure de la graisse corporelle, restez debout et immobile. Veillez à ce que le poids soit uniformément réparti.

5.2 Créer un utilisateur dans l'application « beurer HealthManager Pro »

Le pèse-personne dispose de 8 emplacements mémoire pour les utilisateurs de la balance, dans lesquels vous pouvez enregistrer les membres de votre famille, par exemple. L'application « beurer HealthManager Pro » vous permet de configurer les différents utilisateurs de l'application et l'utilisateur du pèse-personne en toute simplicité depuis votre smartphone. Pour ce faire, procédez comme suit :

1. Scannez le QR code avec votre smartphone et installez l'application « beurer HealthManager Pro ».



Accédez ici à l'application
« beurer HealthManager Pro »

2. Démarrez l'application « beurer HealthManager Pro » et suivez les instructions.
3. À la fin des instructions, le système vous invite à monter sur le pèse-personne pour effectuer la mesure initiale (pour reconnaissance automatique ultérieure des personnes). Dès que l'écran affiche [1] l'utilisateur de la balance (p. ex. « U : 1 ») et « 0.0 » s'affichent, montez sur la balance.

5.3 ALTERNATIVE : Créer un utilisateur sans application

Vous pouvez également créer un utilisateur directement sur le pèse-personne sans l'application. **Ne créez un utilisateur directement sur le pèse-personne que si vous n'avez pas créé d'utilisateur auparavant via l'application.** Ceci n'est pas nécessaire si le pèse-personne est déjà connecté à l'application.

1. Insérer les piles (l'écran [1] affiche « USE APP »).
2. Posez la balance sur un sol plat.
3. Appuyer sur la touche SET [3].
4. Régler la date et l'heure actuelles (année, mois, jour) et l'heure. Confirmer avec la touche SET [3] jusqu'à ce que [1] « 0.0 » s'affiche à l'écran.
5. Appuyer sur la touche SET [3].
6. À l'aide de la touche ^ [4], sélectionnez l'utilisateur de la balance souhaité (U : 1 à 8 possibles). Confirmer la sélection avec la touche SET [3].
7. clignote à l'écran. Régler le sexe avec la touche ^ [4]. Confirmer avec la touche SET [3].
8. « 170 » clignote à l'écran. Régler la taille avec la touche ^ [4]. Confirmer avec la touche SET [3].
9. L'affichage [1] clignote « année, puis mois, puis jour ». À l'aide de la touche ^ [4], régler l'année, le mois et le jour de naissance. Confirmer avec la touche SET [3].
10. « 3 » clignote à l'écran [1]. À l'aide de la touche ^/√ [4] [2], réglez votre niveau d'activité après un effort physique (tendance globale). (1 = aucun, 2 = faible, 3 = moyen, 4 = élevé, 5 = très élevé/sportif). Confirmer avec la touche SET [3].
11. « 0.0 » avec le symbole de l'utilisateur s'affiche à l'écran [1]. Effectuer la mesure initiale

5.4 Pesée

1. Monter sur la balance pieds nus Tenez-vous immobile avec les deux jambes sur les électrodes [5] et avec votre poids réparti uniformément. Le pèse-personne s'allume automatiquement
2. Le symbole de poids s'affiche à l'écran [1]. Ensuite, l'utilisateur identifié du pèse-personne (p. ex. « U : 1 » pour l'utilisateur de la balance 1) s'affiche. Si le pèse-personne a reconnu plusieurs utilisateurs potentiels, sélectionner l'utilisateur correct à l'aide de la touche ^ [4] et attendre 3 secondes. Descendre du pèse-personne.
3. Les valeurs suivantes s'affichent ensuite l'une après l'autre.





BMI	Indice de masse corporelle (valeur santé : 18,5 – 25)
BF	Taux de graisse corporelle en % (valeur santé : femmes 16 – 28 %/ hommes 11 – 23 %)
	Taux d'eau corporelle en % (valeur santé : femmes > 45 %/ hommes > 50 %)
	Taux de muscle en % (valeur santé : femmes 27 – 43 %/ hommes 37 – 57 %)

	Teneur en minéraux de la masse osseuse en kg (pas de recommandations reconnues ; la teneur en minéraux de l'os ne contient pas de substances organiques telles que des protéines ou des cellules ; peut fluctuer en fonction de facteurs d'influence tels que le poids/la taille/l'âge/le sexe)
BMR	Basal Metabolic Rate = taux métabolique de base : quantité d'énergie en kcal au repos total
AMR	Active Metabolic Rate = taux métabolique actif : quantité d'énergie en kcal lors de l'activité physique (selon niveau d'activité saisi)
kg/BMI	Poids du corps avec interprétation de l'IMC

Remarque : Vous trouverez une analyse plus détaillée des valeurs dans l'application ou dans la FAQ sur : www.beurer.de

- En présence d'une connexion *Bluetooth*[®], les valeurs sont enregistrées après la mesure de l'utilisateur (par ex. U : 1) sur l'application « beurer HealthManager Pro ». Ceci est visible à l'icône Transfert des mesures . Si aucun transfert n'est possible, jusqu'à 30 valeurs sont enregistrées par utilisateur. Dès qu'une connexion sera établie, elles seront transférées.
- Le pèse-personne s'éteint automatiquement.



Remarque : Si la reconnaissance automatique de l'utilisateur de la balance ne fonctionne pas, appuyer plusieurs fois sur la touche  jusqu'à ce que l'utilisateur de la balance s'affiche et attendre 3 secondes. Effectuer ensuite la mesure diagnostique.

Remarque : Pour afficher votre dernière mesure diagnostique, appuyer plusieurs fois sur la touche  jusqu'à ce que l'utilisateur du pèse-personne s'affiche et attendre 3 secondes. Puis utiliser la la touche  pour afficher la dernière mesure diagnostique. Pour afficher d'autres mesures, appuyer à nouveau sur la la touche . L'écran  peut afficher jusqu'à 30 mesures.

Remarque : Si la mesure est effectuée avec des chaussures, seul le poids s'affiche (en cas de reconnaissance de l'utilisateur de la balance, le poids est automatiquement enregistré).

5.5 Supprimer un utilisateur de la balance

Vous pouvez supprimer un seul utilisateur du pèse-personne dans l'application « beurer HealthManager Pro ». Vous pouvez également supprimer un utilisateur sur le pèse-personne. Pour ce faire, procédez comme suit :

- Sélectionnez votre utilisateur avec la touche .
- Appuyez sur la touche UNIT  à l'arrière de l'appareil pendant 4 secondes jusqu'à ce que « dEL » s'affiche.

5.6 Changer l'unité de poids

Vous pouvez modifier l'unité de poids dans l'application « beurer HealthManager Pro » ou directement sur le pèse-personne :

allumez le pèse-personne et appuyez sur le bouton UNIT  à l'arrière de l'appareil.

6. NETTOYAGE ET ENTRETIEN

De temps en temps, nettoyez le pèse-personne avec un chiffon doux légèrement humide. Ne pas utiliser le pèse-personne tant que la surface du pèse-personne n'est pas complètement sèche.

ATTENTION

- N'utilisez pas de produits nettoyants abrasifs.
- N'immergez jamais le pèse-personne. Ne rincez jamais la balance sous l'eau courante.
- Ne posez aucun objet sur le pèse-personne lorsqu'il n'est pas utilisé.
- Protégez le pèse-personne contre les coups, l'humidité, la poussière, les produits chimiques, les fortes variations de température, les champs électromagnétiques et les sources de chaleur trop proches (four, radiateur).

7. QUE FAIRE EN CAS DE PROBLÈMES ?

7.1 Repasser aux réglages d'usine

Pour réinitialiser la balance aux réglages d'usine, allumer la balance et appuyer sur la touche UNIT [7] à l'arrière de l'appareil pendant 5 secondes jusqu'à ce que « CLR » s'affiche.

7.2 Messages et erreurs

Affichage	Cause/solution
Écart de poids	Point zéro incorrect. Posez votre pied brièvement sur le pèse-personne jusqu'à ce que le poids s'affiche, puis retirez le pied de façon à ce que « 0.0 » clignote.
PAir	Appairage <i>Bluetooth</i> ® nécessaire : Démarrer/autoriser l'appairage/la connexion avec le smartphone (respecter éventuellement la barre d'état/la barre de notification) et confirmer le code d'appairage à 6 chiffres avec la touche SET [3] sur l'appareil et confirmer sur le smartphone.
« USE APP »	Connecter le pèse-personne à l'application. Ne pas se connecter via les paramètres <i>Bluetooth</i> ® du smartphone. Uniquement via l'application.
U: -	Les mesures n'ont pu être affectées à aucun utilisateur de la balance. Si la reconnaissance automatique de l'utilisateur de la balance n'a pas fonctionné, allumez brièvement la balance, appuyez plusieurs fois sur la touche \wedge [4] jusqu'à ce que l'utilisateur de la balance s'affiche et patientez 3 secondes. Effectuer à nouveau la pesée.
BF-Err	Le taux de graisse corporelle dépasse les limites de la plage mesurable (inférieur à 3 % ou supérieur à 65 %). Vérifier les données utilisateur ou modifier le niveau d'activité.
BF--	Mesure de diagnostic impossible (p. ex. mesure avec des chaussures). Recommencer la mesure pieds nus. Sinon, seules les valeurs de poids seront affichées et transférées.
Err	La capacité de charge maximale de 200 kg est dépassée. Ne pas dépasser 200 kg.
Lo	Les piles sont vides. Remplacer les piles.

7.3 Problèmes de connexion *Bluetooth*®

Problème	Cause/solution
Aucune connexion <i>Bluetooth</i> ®  Le symbole [15] ne s'affiche pas	<p>Appareil hors de portée <i>Bluetooth</i>®</p> <p>Dans un espace dégagé, la portée minimale est d'env. 10 m. Les murs et les plafonds diminuent la portée. D'autres ondes radio peuvent perturber le transfert. Ne placez pas le pèse-personne à proximité d'appareils tels qu'un micro-ondes, des plaques de cuisson à induction. Dans l'idéal, éteindre les autres appareils <i>Bluetooth</i>® se trouvant à portée.</p> <p>Aucune connexion <i>Bluetooth</i>® avec l'application.</p> <ol style="list-style-type: none">1. Allumez la balance pour une connexion plus rapide.2. Éteindre, puis rallumer le <i>Bluetooth</i>® sur le smartphone. Veiller à ce que le pèse-personne ne soit pas connecté à partir des paramètres <i>Bluetooth</i>® du système d'exploitation. Le cas échéant, supprimez-le de la liste des appareils dans les paramètres <i>Bluetooth</i>®, puis utilisez l'application « beurer HealthManager Pro ».3. Fermer complètement l'application (même en arrière-plan). Éteindre, puis rallumer le smartphone.4. Retirer brièvement les piles du pèse-personne et les remettre en place. Démarrer l'application.5. Lors de l'intégration de la balance, vérifiez la barre d'état du smartphone pour lancer l'appairage/la liaison.
Les résultats de mesure ne sont pas envoyés Le symbole [14] ne s'affiche pas	<p>Aucune mesure pour l'utilisateur de la balance ou aucune connexion <i>Bluetooth</i>®.</p> <p>La mémoire utilisateur (p. ex. U : 1) qui s'affiche sur l'écran du pèse-personne doit être affectée dans les paramètres de l'application. Seules ces mesures peuvent être envoyées. Par conséquent, vérifiez votre utilisateur sur le pèse-personne lors de la mesure et dans les paramètres de l'application.</p>

8. ÉLIMINATION



Dans l'intérêt de la protection de l'environnement, l'appareil ne doit pas être jeté avec les ordures ménagères à la fin de sa durée de service. Son élimination doit se faire par le biais des points de collecte compétents dans votre pays. Vous devez vous conformer aux réglementations locales en matière d'élimination des matériaux. Éliminez l'appareil conformément à la directive européenne relative aux déchets d'équipements électriques et électroniques (DEEE).

Pour toute question à ce sujet, adressez-vous aux collectivités locales responsables de l'élimination et du recyclage de ces produits.

Renseignez-vous sur les lieux de récupération de vos appareils usagés, par exemple auprès de votre commune ou de votre mairie, de l'entreprise locale de traitement des déchets ou de votre revendeur.



9. CARACTÉRISTIQUES TECHNIQUES

Modèle :	BF 405	BF 915
Dimensions :	310 x 310 x 28 mm	350 x 300 x 28 mm
Poids :	2 100 g	2 460 g
Plage de mesure :	200 kg/440 lb/31 st	
Valeur de la division d :	kg : 0,1 kg/lb : 0,2 lb/st : entre 0-19 st = 0,2 lb ; entre 20-28 st = 1lb	
Précision de répétition :	max. +/- 0,4 kg	
Précision absolue :	max. +/- (0,5% +0,1 kg); p. ex. pour 80 kg : max. +/- 0,5 kg	
Pile :	3 x piles AAA de 1,5 V	
Transfert de données :	<i>Bluetooth</i> [®] low energy technology Fréquence 2402 – 2480 MHz, puissance d'émission max. +4 dBm	
Liste des appareils compatibles :	La liste des smartphones compatibles, des informations sur le logiciel ainsi que des informations complémentaires sont disponibles sur le lien suivant : connect.beurer.com	
	 Accédez ici aux appareils pris en charge.	
Configuration requise pour l'application « beurer HealthManager Pro »*	iOS ≥ 12.0 Android™ ≥ 8.0 <i>Bluetooth</i> [®] ≥ 4.2	
		

Sous réserve de modifications techniques.

*Ce produit répond aux exigences des directives européennes en vigueur. Conformément aux directives européennes suivantes, le marquage CE a été apposé : Directive 2014/53/UE (Radio Equipment Directive – RED)

Vous trouverez la déclaration de conformité de ce produit à l'adresse suivante : <https://www.beurer.com/web/we-landingpages/de/cedeclarationofconformity.php>

10. GARANTIE

Pour plus d'informations sur la garantie et les conditions de garantie, veuillez consulter la fiche de garantie fournie.



Lea detenidamente estas instrucciones de uso. Siga las indicaciones de advertencia y de seguridad. Conserve estas instrucciones de uso para futuras consultas. Ponga estas instrucciones de uso a disposición de otros usuarios. Si entrega el aparato a un tercero, incluya también las instrucciones de uso.







ÍNDICE

1. EXPLICACIÓN DE LOS SÍMBOLOS	25
2. INDICACIONES DE ADVERTENCIA Y DE SEGURIDAD.....	26
3. ARTÍCULOS SUMINISTRADOS	27
4. DESCRIPCIÓN DEL APARATO.....	27
5. APLICACIÓN	27
5.1 Requisitos para una medición correcta.....	27
5.2 Crear usuario de la báscula en la app «beurer HealthManager Pro» ...	28
5.3 ALTERNATIVA: Crear usuario de la báscula sin app	28
5.4 Pesar.....	28
5.5 Borrar usuario de la báscula.....	29
5.6 Cambiar la unidad de peso	29
6. LIMPIEZA Y CUIDADO	29
7. RESOLUCIÓN DE PROBLEMAS.....	30
7.1 Restablecer a la configuración de fábrica	30
7.2 Mensajes y errores	30
7.3 Problemas de conexión <i>Bluetooth</i> ®	30
8. ELIMINACIÓN.....	31
9. DATOS TÉCNICOS	31
10. GARANTÍA.....	31

1. EXPLICACIÓN DE LOS SÍMBOLOS

En el aparato, en las instrucciones de uso, en el embalaje y en la placa de características del aparato se utilizan los siguientes símbolos:

	ADVERTENCIA Indicación de advertencia sobre riesgos de lesiones u otros peligros para la salud.
	ATENCIÓN Advertencia sobre posibles daños en el aparato.
	Las personas que lleven implantes médicos (p. ej., marcapasos) no podrán utilizar el aparato, ya que estos pueden afectar negativamente a su funcionamiento.
	Marcado CE Este producto cumple los requisitos de las directrices europeas y nacionales vigentes.
	Está demostrado que los productos cumplen los requisitos de las normas técnicas de la Unión Económica Euroasiática.
	Eliminación según la Directiva europea sobre residuos de aparatos eléctricos y electrónicos (RAEE).
	Marcado de conformidad evaluada del Reino Unido.

	Fabricante.		Elimine el embalaje respetando el medioambiente.
	Lea las instrucciones de uso.		¡Peligro de resbalones! No pise la báscula con los pies mojados.
	Coloque la báscula sobre una superficie plana y estable. No coloque la báscula sobre una alfombra.		¡Peligro de vuelco! No se apoye sobre el borde exterior.

2. INDICACIONES DE ADVERTENCIA Y DE SEGURIDAD

ADVERTENCIA

- El aparato se ha diseñado únicamente para pesar personas y para registrar sus datos personales de forma física. El aparato se ha concebido únicamente para el uso propio, no para el uso médico o comercial. Utilícelo para el fin para el que ha sido diseñado y del modo indicado en estas instrucciones de uso.
- **Las personas que lleven implantes médicos (p. ej., marcapasos) no podrán utilizar el aparato, ya que estos pueden afectar negativamente a su funcionamiento.**
- **No utilice el aparato durante el embarazo.**
- **¡Peligro de vuelco!** Nunca coloque la báscula sobre una superficie irregular. No suba nunca por un solo lado sobre el borde exterior de la báscula (consulte la figura **B**).
- **¡Peligro de resbalones!** No se suba a la báscula con los pies mojados (consulte la figura **B**). No pise la báscula si la superficie está húmeda. No se suba a la báscula con calcetines.
- Tenga en cuenta que es posible que haya tolerancias de medición de carácter técnico, puesto que no se trata de una báscula calibrada para uso médico profesional.
- En el caso de tratamientos o dietas para personas con sobrepeso o bajo peso, personal especializado adecuado (p. ej., un médico) deberá ofrecer asesoramiento cualificado. Los valores calculados con la báscula pueden ayudar a los especialistas.
- En niños, deportistas de alto rendimiento o personas con limitaciones médicas o físicas (p. ej., síntomas de edema, osteoporosis, que estén tomando tratamiento cardiovascular o vascular, personas con desviaciones anatómicas considerables en las piernas), pueden producirse resultados inexactos o inverosímiles al determinar la grasa corporal.
- Las reparaciones quedan reservadas exclusivamente al servicio de atención al cliente de Beurer o a distribuidores autorizados. No abra nunca la báscula por su cuenta.



Indicaciones de seguridad para el manejo de las pilas

- Colocar las pilas correctamente teniendo en cuenta la polaridad (+/-). Mantener las pilas limpias y secas y alejadas del agua. Seleccionar siempre el tipo de pila correcto.
- No cortocircuite nunca las pilas ni los contactos del compartimento de las pilas.
- No cargue, descargue, caliente, desmonte, deforme, encapsule ni modifique nunca las pilas.
- No suelde nunca nada a las pilas.
- No mezcle pilas de distintos fabricantes, capacidades (nuevas y usadas), tamaños y tipos en un mismo aparato.
- **¡Peligro de explosión!** El incumplimiento de estas indicaciones podría producir lesiones personales, sobrecalentamiento, fugas, escapes, roturas, explosión o incendio.

- Si se derrama el líquido de una pila, póngase guantes protectores y limpie el compartimento de las pilas con un paño seco.
- En caso de que el líquido de una pila entre en contacto con la piel o los ojos, lave la zona afectada con agua y busque asistencia médica.
- **¡Peligro de asfixia!** Mantener las pilas fuera del alcance de los niños. En caso de ingestión, acuda inmediatamente a un médico.
- No permita nunca que los niños cambien las pilas sin la supervisión de un adulto.
- Guarde las pilas alejadas de los objetos metálicos, en un lugar fresco, seco y bien ventilado.
- No exponga las pilas a la luz solar directa ni a la lluvia.
- Si no va a utilizar el aparato durante un periodo de tiempo prolongado, retire las pilas.
- Las pilas descargadas deben desecharse de forma inmediata y adecuada. Nunca arroje las pilas al fuego.
- Cuando deseche las pilas, guárdelas por separado en función de los distintos sistemas electroquímicos.

3. ARTÍCULOS SUMINISTRADOS

Compruebe que el envoltorio del aparato esté intacto y que su contenido esté completo. Antes de utilizar el aparato deberá asegurarse de que ni este ni los accesorios presentan daños visibles y de que se retira el material de embalaje correspondiente. En caso de duda no lo use y póngase en contacto con su distribuidor o con la dirección del servicio de atención al cliente indicada.

- 1 báscula diagnóstica
- 3 pilas de tipo AAA, 1,5 V
- Estas instrucciones de uso
- 1 guía rápida

4. DESCRIPCIÓN DEL APARATO

Los esquemas correspondientes se muestran en la página 3.

- | | |
|-----------------------------------|--|
| 1 Pantalla | 9 Unidad de medida |
| 2 Tecla ∨ | 10 Interpretación (valor medido = mucho) |
| 3 Tecla SET | 11 Interpretación (valor medido = normal) |
| 4 Tecla ^ | 12 Interpretación (valor medido = poco) |
| 5 Electrodo | 13 Datos corporales |
| 6 Compartimento para pilas | 14 Transmisión de datos de medición |
| 7 Tecla UNIT | 15 Conectar báscula con <i>Bluetooth</i> [®] |
| 8 Valores de medición | |

5. APLICACIÓN

5.1 Requisitos para una medición correcta

- Coloque la báscula sobre una superficie estable y plana (véase la figura **A**).
- Pésele a ser posible siempre a la misma hora del día (lo ideal es que sea por la mañana) después de ir al baño, en ayunas y sin ropa.
- Para calcular la grasa corporal, suba siempre descalzo a los electrodos **5** de la báscula.
- Permanezca de pie y quieto desde la medición del peso hasta la medición de la grasa corporal. Asegúrese de que la distribución del peso sea uniforme.

5.2 Crear usuario de la báscula en la app «beurer HealthManager Pro»

La báscula dispone de 8 posiciones de memoria para los usuarios de la báscula en las que puede guardar, por ejemplo, a los miembros de su familia. La app «beurer HealthManager Pro» le permite configurar cómo a través del smartphone los distintos usuarios de la app y los correspondientes usuarios de la báscula. Proceda para ello del siguiente modo:

1. Escanee el código QR con su smartphone e instale la app «beurer HealthManager Pro».



Ir a la app
«beurer HealthManager Pro»

2. Abra la app «beurer HealthManager Pro» y siga las instrucciones.
3. Al final de las instrucciones, se le pedirá que suba a la báscula para realizar la medición inicial (para la posterior detección automática de personas). En cuanto aparezcan en la pantalla **1** el usuario de la báscula (p. ej., «U: 1») y «0,0», súbase a la báscula.



5.3 ALTERNATIVA: Crear usuario de la báscula sin app

Como alternativa, también puede crear un usuario de la báscula directamente en la báscula sin app. **Cree un usuario de la báscula directamente en la báscula solo si antes no ha creado ningún usuario de la báscula a través de la app.** Esto no es necesario si la báscula ya se ha integrado con la app.

1. Coloque las pilas (en la pantalla **1** parpadea «USE APP»).
2. Coloque la báscula sobre un suelo estable.
3. Pulse la tecla SET **3**.
4. Ajuste la hora y la fecha actuales (año, mes, día). Confirme cada uno de ellos con la tecla SET **3** hasta que la pantalla **1** muestre «0,0».
5. Pulse la tecla SET **3**.
6. Con la tecla \wedge **4**, seleccione el usuario deseado de la báscula (U: 1 a 8 posible). Confirme la selección con la tecla SET **3**.
7. En la pantalla parpadea ♀ . Ajuste el sexo con la tecla \wedge **4**. Confirme con la tecla SET **3**.
8. En la pantalla parpadea «170». Ajuste la estatura con la tecla \wedge **4**. Confirme con la tecla SET **3**.
9. En la pantalla **1** parpadea «año, después mes, después día». Ajuste el año, el mes y el día de nacimiento con la tecla \wedge **4**. Confirme con la tecla SET **3**.
10. En la pantalla **1** parpadea «3». Utilice la tecla \wedge/\vee **2** **4** para ajustar su nivel de actividad en función del esfuerzo físico (observación a largo plazo). (1 = ninguno, 2 = escaso, 3 = medio, 4 = alto, 5 = muy alto / atlético). Confirmar con la tecla SET **3**.
11. En la pantalla **1** aparece «0,0» con el símbolo de usuario. Realice la medición inicial.

5.4 Pesar



1. Colóquese descalzo encima de la báscula. Permanezca tranquilo sobre los electrodos **5** con ambas piernas y una distribución uniforme del peso. La báscula se enciende automáticamente.
2. En la pantalla **1** aparece el peso corporal. A continuación, aparece el usuario identificado por la báscula (p. ej., «U: 1» para el usuario de la báscula 1). Si la báscula ha detectado varios usuarios, seleccione los usuarios correctos con la tecla \wedge **4** y espere 3 segundos. Bájese de la báscula.
3. A continuación, aparecerán sucesivamente los valores siguientes.







BMI	Índice de masa corporal (valor sano: 18,5 - 25)
BF	Grasa corporal en % (valor saludable: mujeres 16-28 % / hombres 11-23 %)
	Agua corporal en % (valor saludable: mujeres >45 % / hombres >50 %)
	Masa muscular en % (valor saludable: mujeres 27-43 % / hombres 37-57 %)

	Contenido mineral de la masa ósea en kg (sin recomendaciones reconocidas; el contenido mineral del hueso no contiene sustancias orgánicas como proteínas o células; puede variar debido a factores como el peso, la estatura, la edad o el sexo)
BMR	Tasa metabólica basal = metabolismo basal diario: cantidad de energía en kcal en reposo total
AMR	Tasa metabólica activa = metabolismo activo diario: cantidad de energía en kcal durante la actividad física (según el grado de actividad introducido)
kg/ BMI	Peso corporal e interpretación del IMC

Nota: Encontrará un análisis más detallado de los valores en la app y en las preguntas frecuentes en: www.beurer.de

- Si existe una conexión **Bluetooth®**, los valores se visualizarán tras una medición correcta del usuario (p. ej., U: 1) en la app «beurer HealthManager Pro». Esto se puede ver en el símbolo de transferencia de datos de medición . Si no es posible realizar la transferencia, se almacenan hasta 30 valores por usuario. En cuanto se establece una conexión, estos se transfieren.
- La báscula se apaga automáticamente.

Nota: Si la función de identificación automática de usuarios de la báscula no funciona, pulse la tecla   repetidamente hasta que el usuario aparezca en la pantalla y espere 3 segundos. A continuación, realice la medición de diagnóstico.

Nota: Para visualizar su última medición de diagnóstico, pulse la tecla   repetidamente hasta que aparezca su usuario de la báscula y espere 3 segundos. A continuación, muestre la última medición de diagnóstico con la tecla  . Para visualizar más mediciones, vuelva a pulsar la tecla  . En la pantalla  se pueden mostrar hasta 30 mediciones.

Nota: Si la medición se realiza con zapatos, solo aparece la indicación del peso (si se reconoce al usuario de la báscula, el peso se guarda automáticamente).

5.5 Borrar usuario de la báscula

Puede borrar un solo usuario de la báscula en la app «beurer HealthManager Pro».

También puede eliminar un usuario de la báscula en la báscula. Proceda para ello del siguiente modo:

- Seleccione su usuario con la tecla  .
- Pulse durante 4 segundos la tecla UNIT  en la parte posterior del aparato hasta que aparezca «dEL».

5.6 Cambiar la unidad de peso

Puede cambiar la unidad de peso en la app «beurer HealthManager Pro» o, de forma alternativa, directamente en la báscula:

Encienda la báscula y pulse la tecla UNIT  situada en la parte posterior del aparato.

6. LIMPIEZA Y CUIDADO

Limpie la superficie de la báscula de vez en cuando con un paño ligeramente humedecido. No vuelva a utilizar la báscula hasta que la superficie de esta esté completamente seca.

ATENCIÓN

- No utilice productos de limpieza corrosivos.
- No sumerja nunca la báscula en agua. No lave nunca la báscula debajo del grifo.
- No coloque ningún objeto sobre la báscula cuando esta no se esté utilizando.
- Proteja la báscula de golpes, humedad, polvo, sustancias químicas, grandes cambios de temperatura y manténgala alejada de fuentes de calor (hornos, radiadores).

7. RESOLUCIÓN DE PROBLEMAS

7.1 Restablecer a la configuración de fábrica

Para restablecer la configuración de fábrica de la báscula, enciéndala y pulse la tecla UNIT [7] de la parte posterior del aparato durante 5 segundos hasta que se visualice «CLR».

7.2 Mensajes y errores

Indicación	Causa / Solución
Desviación del peso	Punto cero incorrecto. Toque brevemente hasta que se muestre el peso en tiempo real y, a continuación, retire el pie para que parpadee «0,0».
PAir	Emparejamiento <i>Bluetooth</i> ® necesario: iniciar/permitir el emparejamiento/conexión en el smartphone (tener en cuenta por si acaso la barra de estado/notificaciones) y confirmar el código de emparejamiento de 6 dígitos con la tecla SET [3] del aparato y confirmarlo en el smartphone.
«USE APP»	Conectar la báscula a la app. No conectar a través de los ajustes de <i>Bluetooth</i> ® del smartphone. Solo a través de la aplicación.
U: -	Las mediciones no se han podido asignar a ningún usuario de la báscula. Si la función de identificación automática de usuarios de la báscula no funciona, acceda brevemente a la báscula y pulse la tecla ^ [4] repetidamente hasta que el usuario aparezca en la pantalla y espere 3 segundos. Vuelva a realizar el pesaje.
BF-Err	La proporción de grasa corporal está fuera del margen de medición (inferior al 3 % o superior al 65 %). Compruebe los datos de usuario o cambie el nivel de actividad.
BF--	La medición de diagnóstico no es posible (p. ej., medición con zapatos). Repita la medición descalzo. De lo contrario, solo se muestran y se transfieren los valores de peso.
Err	Se ha superado la capacidad de carga máxima de 200 kg. Solo pueden pesarse 200 kg.
Lo	Las pilas están gastadas. Cambie las pilas.

7.3 Problemas de conexión *Bluetooth*®

Problema	Causa / Solución
No hay conexión <i>Bluetooth</i> ®  El símbolo [15] no se visualiza	Aparato fuera del alcance del <i>Bluetooth</i> ®. El radio de alcance mínimo en espacios libres es de aprox. 10 m. Las paredes y los techos reducen el radio de alcance. La presencia de otras ondas radioeléctricas puede interferir en la transmisión. Por este motivo, no coloque la báscula cerca de otros equipos, como, p. ej., microondas o cocinas de inducción. Lo ideal es apagar otros aparatos <i>Bluetooth</i> ® que estén dentro del alcance. No hay conexión <i>Bluetooth</i> ® con la app. 1. Encienda la báscula para establecer una conexión más rápidamente. 2. Apague y vuelva a encender el <i>Bluetooth</i> ® del smartphone. Al hacerlo, tenga en cuenta que la báscula no se conectará a los ajustes <i>Bluetooth</i> ® del sistema operativo. Si es necesario, elimínela de la lista de aparatos en los ajustes de <i>Bluetooth</i> ® y a continuación utilice la app «beurer HealthManager Pro». 3. Cierre completamente la app (también en segundo plano). Apague y vuelva a encender el smartphone. 4. Retire brevemente las pilas de la báscula y vuelva a insertarlas. Inicie la aplicación. 5. Al conectar la báscula, compruebe la barra de estado del smartphone para iniciar el emparejamiento/conexión.

No se envían los resultados de la medición. No se visualiza el símbolo 14 .	No hay medición con el usuario de la báscula o no hay conexión <i>Bluetooth</i> [®] . El registro de usuario (p. ej., U: 1) que aparece en la pantalla de la báscula deberá estar asignado a la báscula en los ajustes de la app. Solo pueden enviarse estas mediciones. Por lo tanto, compruebe su usuario en la báscula durante una medición y en los ajustes de la app.
---	---

8. ELIMINACIÓN

Para proteger el medioambiente, el aparato no se debe desechar al final de su vida útil junto con la basura doméstica. Lo puede desechar en los puntos de recogida adecuados disponibles en su zona. Respete las normas locales referentes a la eliminación de residuos. Deseche este aparato de acuerdo con la Directiva de la Unión Europea sobre Residuos de Aparatos Eléctricos y Electrónicos (RAEE). Para más información, póngase en contacto con la autoridad municipal competente en materia de eliminación de residuos.



Puede obtener información sobre los puntos de recogida de electrodomésticos viejos dirigiéndose, p. ej., a su administración local o municipal, a las empresas locales de eliminación de residuos o a su distribuidor.

9. DATOS TÉCNICOS

Modelo:	BF 405	BF 915
Dimensiones:	310 x 310 x 28 mm	350 x 300 x 28 mm
Peso:	2100 g	2460 g
Rango de medición:	200 kg / 440 lb / 31 st	
Valor de división d:	kg: 0,1 kg/lb: 0,2 lb/st: entre 0-19 st = 0,2 lb; entre 20-28 st = 1 lb	
Precisión de repetición:	máx. +/-0,4 kg	
Precisión absoluta:	máx. +/- (0,5 % +0,1 kg); p. ej., con 80 kg: máx. +/-0,5 kg	
Pila:	3 pilas AAA de 1,5 V	
Transmisión de datos:	<i>Bluetooth</i> [®] low energy technology Banda de frecuencias: 2402-2480 MHz, potencia de emisión máx. +4 dBm	
Lista de los aparatos compatibles:	En el siguiente enlace encontrará la lista de smartphones compatibles, información sobre el software y detalles sobre los aparatos: connect.beurer.com  Aquí se accede a los equipos compatibles.	
Requisitos del sistema para la app «beurer HealthManager Pro»:	iOS ≥12.0 Android™ ≥8.0, <i>Bluetooth</i> [®] ≥4.2	



Salvo modificaciones técnicas.

*Este producto cumple los requisitos de las directrices europeas vigentes.

El marcado CE se ha aplicado de conformidad con las siguientes directivas europeas: Directiva 2014/53/EU (Directiva sobre equipos de radio - RED)

Encontrará la declaración de conformidad de este producto en la siguiente dirección: <https://www.beurer.com/web/we-landingpages/de/cedeclarationofconformity.php>

10. GARANTÍA

Encontrará más información sobre la garantía y sus condiciones en el folleto de garantía suministrado.



Leggere le presenti istruzioni per l'uso con attenzione. Attenersi alle avvertenze e alle indicazioni di sicurezza. Conservare le istruzioni per l'uso per riferimento futuro. Rendere accessibili le istruzioni per l'uso ad altri utenti. In caso di cessione dell'apparecchio consegnare anche le istruzioni per l'uso.







INDICE

1. SPIEGAZIONE DEI SIMBOLI.....	32
2. AVVERTENZE E INDICAZIONI DI SICUREZZA	33
3. FORNITURA	34
4. DESCRIZIONE DELL'APPARECCHIO	34
5. UTILIZZO	34
5.1 Presupposti per una misurazione corretta.....	34
5.2 Creazione degli utenti della bilancia nell'app "beurer HealthManager Pro" ...	35
5.3 ALTERNATIVA: creazione degli utenti della bilancia senza app	35
5.4 Pesatura.....	35
5.5 Eliminazione di un utente bilancia	36
5.6 Modifica dell'unità di peso.....	36
6. PULIZIA E CURA.....	36
7. CHE COSA FARE IN CASO DI PROBLEMI?	37
7.1 Ripristino delle impostazioni di fabbrica.....	37
7.2 Messaggi ed errori.....	37
7.3 Problemi di connessione <i>Bluetooth</i> ®	37
8. SMALTIMENTO	38
9. DATI TECNICI	38
10. GARANZIA.....	38

1. SPIEGAZIONE DEI SIMBOLI

I seguenti simboli sono utilizzati sull'apparecchio, nelle istruzioni per l'uso, sull'imballo e sulla targhetta dell'apparecchio:

	AVVERTENZA Avvertimento di pericolo di lesioni o di pericoli per la salute.
	ATTENZIONE Avvertimento di pericolo sui possibili danni all'apparecchio.
	L'apparecchio non può essere utilizzato da persone con impianti medicali (ad es. pacemaker) per non comprometterne il funzionamento.
	Marchatura CE Il presente prodotto soddisfa i requisiti delle direttive europee e nazionali vigenti.
	I prodotti sono comprovatamente conformi ai requisiti delle normative tecniche dell'UEE
	Smaltimento secondo la direttiva europea sui rifiuti di apparecchiature elettriche ed elettroniche (RAEE)
	United Kingdom Conformity Assessed Mark

	Produttore		Smaltire la confezione nel rispetto dell'ambiente
	Leggere le istruzioni per l'uso		Pericolo di scivolamento! Non salire sulla bilancia in presenza di umidità
	Posizionare la bilancia su un fondo piano e solido. Non posizionare la bilancia su un tappeto.		Pericolo di ribaltamento! Non salire sul bordo esterno.

2. AVVERTENZE E INDICAZIONI DI SICUREZZA

AVVERTENZA

- L'apparecchio è adatto solo alla pesatura delle persone e a determinare i dati relativi alla forma fisica personali. L'apparecchio è adatto esclusivamente all'uso diretto da parte del cliente e non è previsto un suo utilizzo medico o commerciale. Utilizzare l'apparecchio solo per lo scopo per il quale è stato concepito e come descritto nelle presenti istruzioni per l'uso.
- **L'apparecchio non può essere utilizzato da persone con impianti medicali (ad es. pacemaker) per non comprometterne il funzionamento.**
- **Non utilizzare l'apparecchio in gravidanza.**
- **Pericolo di ribaltamento!** Appoggiare la bilancia su una base in piano. Non salire sul bordo esterno della bilancia e solo su un lato (vedere la figura **B**).
- **Pericolo di scivolamento!** Non salire sulla bilancia con i piedi bagnati (vedere la figura **B**). Non salire sulla bilancia se la superficie è umida. Non salire sulla bilancia con le calze.
- Tenere presente che sono possibili tolleranze di misurazione poiché non si tratta di una bilancia calibrata per utilizzo medico professionale.
- Per qualsiasi trattamento o dieta dimagrante o ingrassante occorre una consulenza qualificata da parte di personale specializzato (ad es. un medico). I valori rilevati dalla bilancia possono supportare il personale specializzato.
- Nei bambini, negli atleti professionisti o nelle persone con limitazioni mediche o fisiche (ad es. sintomi di edema, osteoporosi, assunzione di farmaci cardiovascolari o vasoattivi, persone con anomalie anatomiche significative delle gambe), il calcolo della massa grassa può generare risultati imprecisi o non plausibili.
- Le riparazioni possono essere effettuate solo dal Servizio clienti di Beurer o da rivenditori autorizzati. Non aprire mai la bilancia da soli.



Avvertenze di sicurezza sull'uso delle batterie

- Inserire sempre le batterie correttamente e rispettando le polarità (+ / -). Tenere le batterie pulite, asciutte e lontano dall'acqua. Scegliere sempre il tipo di batteria corretto.
- Non cortocircuitare mai le batterie e i contatti del vano batterie.
- Non caricare, scaricare in modo forzato, riscaldare, smontare, deformare, incapsulare o modificare le batterie.
- Non saldare o brasare mai le batterie.
- Non utilizzare mai contemporaneamente batterie di diversa fabbricazione, capacità (nuove e usate), dimensioni e tipo all'interno dello stesso apparecchio.
- **Rischio di esplosione!** Il mancato rispetto di questi punti può provocare lesioni personali, surriscaldamento, fuoriuscite di liquido, di gas, rottura, esplosione o incendio.

- In caso di fuoriuscita di liquido dalle batterie, indossare guanti protettivi e pulire il vano batterie con un panno asciutto.
- Se il liquido di una batteria viene a contatto con la pelle o con gli occhi, sciacquare le parti interessate con acqua e consultare un medico.
- **Pericolo d'ingestione!** Tenere le batterie fuori dalla portata dei bambini. In caso di ingestione consultare immediatamente un medico.
- Non permettere mai ai bambini di sostituire le batterie senza la supervisione di un adulto.
- Conservare le batterie lontano da oggetti metallici, in un luogo ben ventilato, fresco e asciutto.
- Non esporre mai le batterie alla luce diretta del sole o alla pioggia.
- In caso di inutilizzo prolungato, rimuovere le batterie dall'apparecchio.
- Smaltire le batterie scariche immediatamente e in modo corretto. Non gettare mai le batterie nel fuoco.
- In fase di smaltimento, tenere separate l'una dall'altra le batterie con diversi sistemi elettrochimici.

3. FORNITURA

Controllare l'integrità esterna della confezione e la completezza del contenuto. Prima dell'uso assicurarsi che l'apparecchio e gli accessori non presentino nessun danno palese e che il materiale di imballaggio sia stato rimosso. Nel dubbio non utilizzare l'apparecchio e consultare il proprio rivenditore o contattare il Servizio clienti indicato.

- 1 bilancia diagnostica
- 3 batterie di tipo AAA da 1,5 V
- Le presenti istruzioni per l'uso
- 1 guida rapida

4. DESCRIZIONE DELL'APPARECCHIO

I disegni corrispondenti sono riportati a pagina 3.

- | | |
|--------------------------|---|
| 1 Display | 9 Unità di misura |
| 2 Pulsante √ | 10 Interpretazione (valore misurato = alto) |
| 3 Pulsante SET | 11 Interpretazione (valore misurato = normale) |
| 4 Pulsante ^ | 12 Interpretazione (valore misurato = basso) |
| 5 Elettrodi | 13 Dati corporei |
| 6 Vano batterie | 14 Trasmissione dei dati |
| 7 Pulsante UNIT | 15 Bilancia collegata al <i>Bluetooth</i> ® |
| 8 Valori misurati | |

5. UTILIZZO

5.1 Presupposti per una misurazione corretta

- Appoggiare la bilancia su una base piana e solida (vedere figura **A**).
- È consigliabile pesarsi possibilmente sempre alla stessa ora (preferibilmente al mattino), dopo aver svuotato l'intestino, a digiuno e senza vestiti.
- Per misurare la massa grassa, salire sempre a piedi nudi sugli elettrodi **5** della bilancia.
- Dalla misurazione del peso alla misurazione della massa grassa, stare in piedi fermi e in posizione eretta. Assicurarsi di distribuire il peso in modo uniforme.

5.2 Creazione degli utenti della bilancia nell'app "beurer HealthManager Pro"

La bilancia dispone di 8 posizioni di memoria per gli utenti in cui, ad esempio, è possibile memorizzare i membri di una famiglia. L'app "beurer HealthManager Pro" consente di configurare comodamente i singoli utenti dell'app e i rispettivi utenti della bilancia tramite lo smartphone. Procedere come descritto di seguito:

1. Scansionare il codice QR con lo smartphone e installare l'app "beurer HealthManager Pro".



Accesso all'app
"beurer HealthManager Pro"

2. Avviare l'app "beurer HealthManager Pro" e seguire le istruzioni.
3. Al termine delle istruzioni viene richiesto di salire sulla bilancia per effettuare la misurazione iniziale (per il successivo riconoscimento automatico delle persone). Non appena sul display [1] compaiono l'utente della bilancia (ad es. "U: 1") e "0.0", salire sulla bilancia.

5.3 ALTERNATIVA: creazione degli utenti della bilancia senza app

In alternativa, è anche possibile creare un utente della bilancia direttamente su di essa, senza l'app. **Creare un utente direttamente sulla bilancia solo se non è stato mai creato alcun utente tramite l'app.** Ciò non è possibile se la bilancia è già stata collegata all'app.

1. Inserire le batterie (sul display [1] lampeggia "USE APP").
2. Posizionare la bilancia su una superficie stabile.
3. Premere il pulsante SET [3].
4. Impostare la data corrente (anno, mese, giorno) e l'ora. Confermare con il tasto SET [3] finché sul display [1] non compare "0.0".
5. Premere il pulsante SET [3].
6. Con il pulsante ^ [4] selezionare l'utente della bilancia desiderato (U: da 1 a 8). Confermare la selezione con il pulsante SET [3].
7. Sul display lampeggia . Impostare il sesso con il pulsante ^ [4]. Confermare con il pulsante SET [3].
8. Sul display lampeggia l'indicazione "170". Impostare l'altezza con il pulsante ^ [4]. Confermare con il pulsante SET [3].
9. Sul display [1] lampeggia "anno, poi mese, poi giorno". Con il pulsante ^ [4] impostare l'anno, il mese e il giorno di nascita. Confermare con il pulsante SET [3].
10. Sul display [1] lampeggia l'indicazione. Con il pulsante ^/√ [2] [4] impostare il grado di attività dopo uno sforzo fisico (osservazione a lungo termine). (1 = nessuno, 2 = basso, 3 = medio, 4 = alto, 5 = molto alto / atletico). Confermare con il pulsante SET [3].
11. Sul display [1] compare "0.0" con il simbolo dell'utente. Eseguire la misurazione iniziale.

5.4 Pesatura

1. Salire sulla bilancia a piedi nudi. Appoggiare entrambe le gambe sugli elettrodi [5] stando fermi e distribuendo uniformemente il peso. La bilancia si accende automaticamente.
2. Sul display [1] compare il peso. Successivamente, l'utente della bilancia riconosciuto (ad es. "U: 1" che sta per utente della bilancia 1) dovrebbe comparire automaticamente. Se la bilancia ha rilevato più utenti possibili, selezionare l'utente corretto con il pulsante ^ [4] e attendere 3 secondi. Scendere dalla bilancia.
3. In seguito vengono visualizzati in successione i seguenti valori.

BMI	Indice di massa corporea (valore sano: 18,5 - 25)
BF	Percentuale di massa grassa (valore sano: donne 16 - 28% / uomini 11 - 23%)
	Percentuale di acqua corporea (valore sano: donne > 45% / uomini >50%)
	Percentuale di massa muscolare (valore sano: donne 27-43% / uomini 37-57%)







	Massa minerale ossea in kg (nessuna raccomandazione riconosciuta; la massa minerale delle ossa non comprende sostanze organiche come proteine o cellule; può variare in funzione di fattori quali peso/altezza/età/sexo)
BMR	Basal Metabolic Rate = tasso metabolico basale giornaliero: quantità di energia in kcal a riposo
AMR	Active Metabolic Rate = tasso metabolico attivo giornaliero: quantità di energia in kcal durante l'attività fisica (secondo il livello di attività inserito)
kg/BMI	Peso corporeo con interpretazione dell'IMC

Indicazione: per un'analisi più dettagliata dei valori, consultare l'app o le FAQ sul sito: www.beurer.it

4. In presenza di una connessione *Bluetooth*[®], dopo la misurazione degli utenti (ad es. U: 1) i valori vengono trasmessi all'app "beurer HealthManager Pro". Questo è indicato dal simbolo di trasmissione dei dati . Se la trasmissione non è possibile, vengono memorizzati fino a 30 valori per utente. Non appena viene stabilita una connessione, questi vengono trasmessi.

5. La bilancia si spegne automaticamente.

Indicazione: se il riconoscimento automatico dell'utente non funziona, premere il pulsante  più volte fino a visualizzare l'utente desiderato e attendere 3 secondi. Eseguire quindi la misurazione diagnostica.

Indicazione: per visualizzare l'ultima misurazione diagnostica, premere più volte il pulsante  fino a visualizzare l'utente desiderato e attendere 3 secondi. Quindi premere il pulsante   per visualizzare l'ultima misurazione diagnostica. Per visualizzare ulteriori misurazioni, premere di nuovo il pulsante  . Sul display possono essere visualizzate fino a  30 misurazioni.

Indicazione: se la misurazione viene eseguita con le scarpe, viene visualizzato solo il peso (che viene memorizzato automaticamente quando l'utente della bilancia viene riconosciuto).

5.5 Eliminazione di un utente bilancia

È possibile eliminare un singolo utente bilancia dall'app "beurer HealthManager Pro".

In alternativa, è possibile eliminare un utente direttamente dalla bilancia. Procedere come descritto di seguito:

1. Selezionare l'utente con il pulsante .

2. Premere per 4 secondi il pulsante UNIT  sul retro dell'apparecchio finché non compare "dEL".

5.6 Modifica dell'unità di peso

L'unità di peso può essere modificata nell'app "beurer HealthManager Pro" o in alternativa direttamente sulla bilancia:

Accendere la bilancia e premere il pulsante UNIT  sul retro dell'apparecchio.

6. PULIZIA E CURA

Di tanto in tanto pulire la superficie della bilancia con un panno morbido e leggermente inumidito. Non utilizzare la bilancia finché la superficie non è completamente asciutta.

ATTENZIONE

- Non utilizzare detergenti corrosivi.
- Non immergere mai la bilancia in acqua. Non risciacquare mai la bilancia sotto l'acqua corrente.
- Non collocare alcun oggetto sulla bilancia quando non viene utilizzata.
- Non esporre la bilancia a urti, umidità, polvere, prodotti chimici, forti sbalzi di temperatura e fonti di calore troppo vicine (forni, caloriferi).

7. CHE COSA FARE IN CASO DI PROBLEMI?

7.1 Ripristino delle impostazioni di fabbrica

Per ripristinare le impostazioni di fabbrica, accendere la bilancia e premere il pulsante UNIT **[7]** sul retro dell'apparecchio per 5 secondi finché non viene visualizzato "CLr".

7.2 Messaggi ed errori

Indicatore	Causa / rimedio
Differenza peso	Punto di zero errato. Appoggiare brevemente un piede sulla bilancia fino a quando viene visualizzato il peso live, quindi sollevare il piede in modo che lampeggi "0.0".
PAir	Accoppiamento <i>Bluetooth</i> ® necessario: Avviare/abilitare il pairing/bonding sullo smartphone (osservare eventualmente la barra di stato/barra delle notifiche), confermare il codice di pairing a 6 cifre con il tasto SET [3] sull'apparecchio e confermare sullo smartphone.
"USE APP"	Collegare la bilancia all'app. Non effettuare il collegamento tramite le impostazioni <i>Bluetooth</i> ® dello smartphone, ma solo tramite l'app.
U: -	Non è stato possibile assegnare la misurazione a un utente. Se il riconoscimento automatico dell'utente della bilancia non ha funzionato, appoggiare brevemente un piede sulla bilancia, premere più volte il pulsante ^ [4] finché non viene visualizzato l'utente desiderato e attendere 3 secondi. Eseguire nuovamente la pesata.
BF-Err	La percentuale di massa grassa non rientra nel range misurabile (inferiore al 3% o superiore all'80%). Controllare i dati utente o modificare il livello di attività.
BF--	Misurazione diagnostica impossibile (ad es. misurazione con le scarpe). Ripetere la misurazione a piedi nudi. In caso contrario, vengono visualizzati e trasmessi solo i valori del peso.
Err	È stata superata la portata massima di 200 kg. Non caricare sulla bilancia pesi superiori a 200 kg.
Lo	Le batterie sono scariche. Sostituire le batterie.

7.3 Problemi di connessione *Bluetooth*®

Problema	Causa / rimedio
Nessuna connessione <i>Bluetooth</i> ®  Il simbolo [13] non viene visualizzato	Apparecchio al di fuori della portata del <i>Bluetooth</i> ®. La portata minima in campo libero è di ca. 10 m. Pareti e soffitti riducono la portata. Altre onde radio possono disturbare la trasmissione. Non posizionare quindi la bilancia nelle vicinanze di apparecchi come microonde o piani di cottura a induzione. L'ideale è disattivare gli altri dispositivi <i>Bluetooth</i> ® che si trovano entro il raggio di portata. Nessuna connessione <i>Bluetooth</i> ® all'app. <ol style="list-style-type: none">1. Accendere la bilancia per una connessione più rapida.2. Disattivare e riattivare il <i>Bluetooth</i>® sullo smartphone. Accertarsi che la bilancia non sia stata collegata dalle impostazioni <i>Bluetooth</i>® del sistema operativo. Se necessario, rimuoverla dall'elenco dei dispositivi nelle impostazioni <i>Bluetooth</i>®, quindi utilizzare l'app "beurer HealthManager Pro".3. Chiudere completamente l'app (anche in background). Spegnerne e riaccendere lo smartphone.4. Rimuovere brevemente le batterie dalla bilancia e reinserirle. Avviare l'app.5. Quando si collega la bilancia, controllare la barra di stato dello smartphone per avviare il pairing/bonding.
I risultati di misurazione non vengono inviati Viene visualizzato il simbolo [14]	Nessuna misurazione riguardante l'utente della bilancia o assenza di connessione <i>Bluetooth</i> ®. La memoria utente (ad es. U: 1) visualizzata sul display della bilancia deve essere abbinata alla bilancia nelle impostazioni dell'app. Possono essere inviate solo queste misurazioni. Verificare quindi il proprio utente sulla bilancia durante una misurazione e nelle impostazioni dell'app.

8. SMALTIMENTO

A tutela dell'ambiente, al termine del suo ciclo di vita l'apparecchio non deve essere smaltito nei rifiuti domestici, ma conferito negli appositi centri di raccolta. Attenersi alle norme locali vigenti per lo smaltimento dei materiali. Smaltire l'apparecchio secondo la direttiva europea sui rifiuti di apparecchiature elettriche ed elettroniche (RAEE).

In caso di dubbi, rivolgersi agli enti comunali responsabili in materia di smaltimento.

Informazioni sui punti di raccolta per apparecchi usati vengono fornite ad es. dai comuni, dalle società di smaltimento locali e dai rivenditori.



9. DATI TECNICI

Modello:	BF 405	BF 915
Dimensioni:	310 x 310 x 28 mm	350 x 300 x 28 mm
Peso:	2100 g	2460 g
Campo di misura:	200 kg (440 lb, 31 st)	
Valore di divisione d:	kg: 0,1 kg / lb: 0,2 lb / st: tra 0-19 st = 0,2 lb; tra 20-28 st = 1lb	
Precisione di ripetibilità:	max +/- 0,4 kg	
Precisione assoluta:	max +/- (0,5% +0,1 kg); ad es. per 80 kg: max +/- 0,5 kg	
Batteria:	3 batterie AAA da 1,5 V	
Trasferimento dei dati:	<i>Bluetooth</i> [®] low energy technology Banda di frequenza: 2402 - 2480 MHz, potenza di trasmissione max. +4 dBm	
Elenco dei dispositivi compatibili:	L'elenco degli smartphone compatibili, le informazioni sul software e maggiori dettagli sugli apparecchi sono disponibili al seguente link: connect.beurer.com  Accesso agli apparecchi supportati.	
Requisiti di sistema per l'app "beurer HealthManager Pro"*	iOS ≥ 12.0 Android™ ≥ 8.0 <i>Bluetooth</i> [®] ≥ 4.2	



Salvo modifiche tecniche.

*Il presente prodotto soddisfa i requisiti delle direttive europee vigenti.

Il marchio CE è stato apposto in conformità alle seguenti direttive europee:

Direttiva 2014/53/EU (Radio Equipment Directive - RED)

La dichiarazione di conformità relativa al presente prodotto è disponibile all'indirizzo:

<https://www.beurer.com/web/we-landingpages/de/cedeclarationofconformity.php>

10. GARANZIA

Per ulteriori informazioni sulla garanzia e sulle condizioni di garanzia, consultare la scheda di garanzia fornita.



Bu kullanım kılavuzunu dikkatle okuyun. Uyarılara ve güvenlik yönergelerine uyun. Bu kullanım kılavuzunu ileride başvurmak üzere saklayın. Diğer kullanıcıların da kullanım kılavuzuna erişebilmesini sağlayın. Cihazı başkalarına verirken kullanım kılavuzunu da birlikte verin.







İÇİNDEKİLER

1. İŞARETLERİN AÇIKLAMASI.....	39
2. UYARILAR VE GÜVENLİK YÖNERGELERİ.....	40
3. TESLİMAT KAPSAMI.....	41
4. CİHAZ AÇIKLAMASI.....	41
5. KULLANIM.....	41
5.1 Doğru ölçüm için koşullar	41
5.2 “beurer HealthManager Pro” uygulamasında terazi kullanıcısının oluşturulması...42	
5.3 ALTERNATİF OLARAK: Uygulama olmadan terazi kullanıcısı oluşturma.....42	
5.4 Tartılma	42
5.5 Terazi kullanıcısını sil.....	43
5.6 Ağırlık birimini değiştirme	43
6. TEMİZLİK VE BAKIM.....	43
7. SORUNLARIN GİDERİLMESİ.....	43
7.1 Teraziyi fabrika ayarlarına geri alma.....	43
7.2 Mesajlar ve hatalar.....	44
7.3 Bluetooth® bağlantı sorunları	44
8. BERTARAF ETME.....	45
9. TEKNİK VERİLER.....	45
10. GARANTİ.....	45

1. İŞARETLERİN AÇIKLAMASI



Cihazın üzerinde, kullanım kılavuzunda, ambalajında ve model etiketinde aşağıdaki simgeler kullanılmıştır:

	UYARI Yaralanma tehlikelerine veya sağlığınızla ilgili tehlikelere yönelik uyarı.
	DİKKAT Cihazda oluşabilecek hasarlara yönelik uyarı.
	Cihaz, tıbbi implant (örn. kalp pili) taşıyan kişiler tarafından kullanılmalıdır. Aksi halde implantın fonksiyonu olumsuz etkilenebilir.
	CE işareti Bu ürün, geçerli Avrupa Birliği yönergelerinin ve ulusal yönergelerin gerekliliklerini karşılamaktadır.
	Ürünlerin, AEB'nin belirlediği teknik kuralların gerektirdiği şartlara uygun olduğu belgelenmiştir
	Elektrikli ve elektronik atık cihazlarla ilgili AB direktifine (WEEE - Waste Electrical and Electronic Equipment) uygun şekilde bertaraf edilmelidir
	Birleşik Krallık Değerlendirilmiş Uyumluluk İşareti

	Üretici		Ambalaj çevreye zarar vermeyecek şekilde bertaraf edilmelidir
	Kullanım kılavuzunu okuyun		Kayma tehlikesi! Terazinin üzerine ıslakken çıkmayın
	Teraziye düz ve sert bir yüzey üzerine koyun. Teraziyi halı üzerine koymayın.		Devrilme tehlikesi! En dış kenar üzerine basmayın.

2. UYARILAR VE GÜVENLİK YÖNERGELERİ

UYARI

- Cihaz sadece insanları tartmak ve insanların kişisel kondisyon verilerini kaydetmek için tasarlanmıştır. Cihaz sadece kişisel kullanım içindir, tıbbi veya ticari kullanıma uygun değildir. Cihazı sadece geliştirilme amacına uygun olarak ve bu kullanım kılavuzunda belirtilen şekilde kullanın.
- **Cihaz, tıbbi implant (örn. kalp pili) taşıyan kişiler tarafından kullanılmalıdır. Aksi halde implantın fonksiyonu olumsuz etkilenebilir.**
- **Cihazı gebelik esnasında kullanmayın.**
- **Devrilme tehlikesi!** Teraziyi asla düz olmayan bir zemine yerleştirmeyin. Terazinin üzerine asla tek tarafından, en dış kenarına basarak çıkmayın (bkz. resim ).
- **Kayma tehlikesi!** Terazinin üzerine ıslak ayakla çıkmayın (bkz. resim ). Yüzeyi nemliyken teraziye çıkmayın. Terazinin üzerine ayağınızda çorap varken çıkmayın.
- Bu cihaz profesyonel, tıbbi kullanım için kalibre edilmiş bir terazi olmadığından teknik özelliklere bağlı ölçüm toleransları olabileceğini göz önünde bulundurun.
- Aşırı veya düşük kiloyla ilgili her türlü tedavi veya diyetle, uygun bir uzman (örn. bir hekim) tarafından nitelikli bir danışmanlık verilmelidir. Terazi ile tespit edilen değerler, uzmana yardımcı olabilir.
- Çocuklarda, performans sporcularında veya tıbbi/fiziksel olarak kısıtlı olan kişilerde (örn. ödem belirtileri, osteoporoz, kardiyovasküler rahatsızlıkların tedavisine yönelik olarak veya damar genişletme amacıyla ilaç kullanan kişiler, bacaklarında ciddi anatomik farklılıklar olan kişiler), vücut yağının tespit edilmesinde yanlış veya tutarsız sonuçlar ortaya çıkabilir.
- Onarım işlemleri yalnızca Beurer müşteri servisi veya yetkili satıcılar tarafından yapılabilir. Teraziyi asla kendiniz açmayın.



Pillerin kullanımıyla ilgili güvenlik yönergeleri

- Pilleri her zaman kutup yönlerine (+ / -) dikkat ederek doğru şekilde yerleştirin. Pilleri temiz ve kuru şekilde muhafaza edin ve sudan uzak tutun. Her zaman doğru pil tipini seçin.
- Pilleri ve pil bölmesi kontaklarını asla kısa devre yaptırmayın.
- Pilleri asla şarj etmeyin, zorla deşarj etmeyin, ısıtmayın, parçalarına ayırmayın, deforme etmeyin, kapsüllemeyin veya modifiye etmeyin.
- Piller üzerinde asla kaynaklama veya lehimleme yapmayın.
- Bir cihaz içinde asla farklı üreticiye ait, farklı kapasitelere (yeni ve kullanılmış), boyutlara ve tiplere sahip pilleri birlikte kullanmayın.
- **Patlama tehlikesi!** Belirtilen noktalara uyulmaması fiziksel yaralanmalara, aşırı ısınmaya, sızıntıya, hava tahliyesine, kırılmaya, patlamaya veya yangına neden olabilir.
- Bir pil akarsa koruyucu eldiven giyin ve pil bölmesini kuru bir bezle temizleyin.

- Pilden sızın sıvı cilt veya gözlerle temas ettiğinde, ilgili yeri suyla yıkayın ve bir hekime başvurun.
- **Nefes borusuna kaçma tehlikesi!** Pilleri çocukların erişemeyeceği bir yerde muhafaza edin. Yutulması durumunda derhal tıbbi yardım alın.
- Çocukların bir yetişkinin gözetiminde değilken pilleri değiştirmelerine asla izin vermeyin.
- Pilleri metal cisimlerden uzak, iyi havalandırılmış, kuru ve serin ortamlarda muhafaza edin.
- Pilleri asla doğrudan güneş ışığına veya yağmura maruz bırakmayın.
- Uzun süre kullanmayacağınız durumlarda pilleri cihazdan çıkartın.
- Boşalan pilleri derhal ve uygun şekilde bertaraf edin. Pilleri asla ateşe atarak bertaraf etmeyin.
- Pilleri bertaraf ederken, farklı elektrokimyasal sistemlere sahip pilleri ayrı olarak saklayın.

3. TESLİMAT KAPSAMI

Cihazı kontrol ederek karton ambalajın dıştan hasar görmemiş ve içeriğin eksiksiz olduğundan emin olun. Cihazı kullanmadan önce, cihazda ve aksesuarlarında görünür hasarlar olmadığından ve tüm ambalaj malzemelerinin çıkarıldığından emin olun. Şüpheli durumlarda kullanmayın ve satıcınıza veya belirtilen servis adresine başvurun.

- 1 diyagnoz terazisi
- 3 AAA tipi 1,5 V pil
- 1 bu kullanım kılavuzu
- 1 kısa kılavuz

4. CİHAZ AÇIKLAMASI

İlgili çizimler 3. sayfadadır.

- | | |
|--------------------------|--|
| 1 Ekran | 9 Ölçü birimi |
| 2 ✓ tuşu | 10 Yorum (ölçülen değer = çok) |
| 3 SET tuşu | 11 Yorum (ölçülen değer = normal) |
| 4 ^ tuşu | 12 Yorum (ölçülen değer = az) |
| 5 Elektrotlar | 13 Vücut verileri |
| 6 Pil bölmesi | 14 Ölçüm verileri aktarımı |
| 7 UNIT tuşu | 15 Terazî Bluetooth®'a bağlıdır |
| 8 Ölçüm değerleri | |

5. KULLANIM

5.1 Doğru ölçüm için koşullar

- Terazîyi düz ve sert bir zemine yerleştirin (bkz. resim **A**).
- Mümkün olduğunca her zaman günün aynı saatlerinde (ideal olarak sabahları), tuvalete çıktıktan sonra, aç karnına ve çıplak olarak tartılın.
- Vücut yağ oranı tespiti için her zaman terazinin elektrotları **5** üzerine çıplak ayakla çıkın.
- Ağırılık ölçümünden vücut yağı ölçümüne kadar dik ve hareketsiz durun. Eşit ağırılık dağılımına dikkat edin.

5.2 “beurer HealthManager Pro” uygulamasında terazi kullanıcısının oluşturulması

Terazi, terazi kullanıcılarının kaydedilebileceği 8 adet kayıt yeri içerir. Bu kayıt yerlerine örneğin aile üyelerinizi kaydedebilirsiniz. “beurer HealthManager Pro” uygulaması üzerinden her uygulama kullanıcıını ve ilgili terazi kullanıcıını akıllı telefon üzerinden kolayca ayarlayabilirsiniz. Bunun için aşağıdakileri yapın:

1. QR kodunu akıllı telefonunuzla taratın ve “beurer HealthManager Pro” uygulamasını kurun.



Buradan “beurer HealthManager Pro” uygulamasına ulaşabilirsiniz

2. “beurer HealthManager Pro” uygulamasını başlatın ve yönergeleri uygulayın.
3. Yönergelerin sonunda, ilk ölçümü gerçekleştirmek için terazi üzerine çıkılması istenir (böylece kişi daha sonra otomatik olarak tanınabilir). Ekranda [1] terazi kullanıcısı (örn. “U: 1”) ve “0.0” gösterildiğinde terazinin üzerine çıkın.

5.3 ALTERNATİF OLARAK: Uygulama olmadan terazi kullanıcısı oluşturma

Alternatif olarak, bir terazi kullanıcıını uygulama olmadan doğrudan terazide de oluşturabilirsiniz. **Terazi kullanıcıını ancak uygulama üzerinden herhangi bir terazi kullanıcısı oluşturmamış olmanız halinde doğrudan terazide oluşturabilirsiniz.** Terazi uygulamaya zaten bağlıysa bu gerekli değildir.

1. Pilleri takın (ekranda [1] “USE APP” (UYGULAMAYI KULLANIN) uyarısı yanıp söner).
2. Teraziyi sert bir zemine yerleştirin.
3. SET tuşuna [3] basın.
4. Güncel tarihi (yıl, ay, gün) ve saati ayarlayın. Ekranda [3] “0.0” görününceye kadar SET tuşuyla [1] onaylayın.
5. SET tuşuna [3] basın.
6. ^ tuşuyla [4] istediğiniz terazi kullanıcıını seçin (U: 1 ila 8 seçilebilir). Seçimi SET tuşuyla [3] onaylayın.
7. Ekranda ♀♂ yanıp söner. ^ tuşuyla [4] cinsiyeti ayarlayın. SET tuşuyla [3] onaylayın.
8. Ekranda “170” yanıp söner. ^ tuşuyla [4] boyu ayarlayın. SET tuşuyla [3] onaylayın.
9. Ekranda [1] “Yıl, sonra ay, sonra da gün” yanıp söner. ^ tuşuyla [4] doğum yılını, ayı, gününü ayarlayın. SET tuşuyla [3] onaylayın.
10. Ekranda [1] “3” yanıp söner. ^/√ tuşuyla [2] [4] bedensel efor sarf ettikten sonraki etkinlik derecenizi (uzun vadeli izleme) ayarlayın. (1 = yok, 2 = az, 3 = orta, 4 = yüksek, 5 = çok yüksek/atletik). SET tuşuyla [3] onaylayın.
11. Ekranda [1] kullanıcı sembolü ile “0.0” gösterilir. İlk ölçümün yapılması.

5.4 Tartılma

1. Terazeye çıplak ayakla çıkın. Her iki ayağınızla ve ağırlığınızı eşit olarak dağıtarak elektrotların [5] üzerinde sakın bir şekilde durun. Terazi otomatik olarak açılır.
2. Ekranda [1] vücut ağırlığı görünür. Ardından, algılanan terazi kullanıcısı (örn. terazi kullanıcısı 1 için “U: 1”) otomatik olarak gösterilir. Terazi birden fazla potansiyel terazi kullanıcısı tespit ederse, doğru terazi kullanıcıını seçmek için ^ tuşuna [4] basın ve 3 saniye bekleyin. Teraziden inin.
3. Art arda aşağıdaki değerler gösterilecektir.

BMI	Vücut Kitle İndeksi (sağlıklı değer: 18,5 - 25)
BF	Vücut yağ oranı (%) (sağlıklı değer: kadınlar %16-28/erkekler %11-23)
	Vücut su oranı (%) (sağlıklı değer: kadınlar >%45/erkekler >%50)
	Kas oranı (%) (sağlıklı değer: kadınlar %27-43/erkekler %37-57)

	Kemik kütlelerinin kg cinsinden mineral oranı (bununla ilgili kabul edilen bir öneri yoktur; kemiğin mineral oranı protein veya hücre gibi organik maddeler içermez; ağırlık/boy/yaş/cinsiyet gibi etki faktörleri nedeniyle değişebilir)
BMR	Bazal Metabolizma Hızı = Günlük baz metabolizma hızı: Tam dinlenmede kcal cinsinden enerji miktarı
AMR	Aktif Metabolizma Hızı = Günlük etkinlik metabolizma hızı: Bedensel aktivitede kcal cinsinden enerji miktarı (girilen etkinlik derecesine göre)
kg/BMI	Vücut ağırlığı ve BMI yorumu

Not: Değerlerin daha ayrıntılı bir şekilde izlenmesiyle ilgili bilgileri uygulamada veya www.beurer.de adresindeki SSS bölümünde bulabilirsiniz.

4. **Bluetooth®** bağlantısı mevcutsa değerler, kullanıcı (örn. U: 1) ölçümü başarıyla tamamlandıktan sonra “beurer HealthManager Pro” uygulamasına aktarılır. Bu, ölçüm verileri aktarımı simgesinden **[4]** anlaşılır. Aktarım mümkün değilse, her bir kullanıcı için 30 adede kadar değer kaydedilir. Bağlantı kurulduğunda bunlar aktarılır.

5. Terazı otomatik olarak kapanır.

Not: Otomatik terazı kullanıcı tanıma işlevi çalışmıyorsa, terazı kullanıcı görüntülenene kadar **^** tuşuna **[4]** art arda basın ve 3 saniye bekleyin. Ardından diyagnoz ölçümünü gerçekleştirin.

Not: Son diyagnoz ölçümünüzü görüntülemek için, terazı kullanıcı gösterilene kadar **^** tuşuna **[4]** art arda basın ve 3 saniye bekleyin. Ardından **v** tuşuyla **[2]** son diyagnoz ölçümünü görüntüleyin. Daha fazla ölçüm görüntülemek için **v** tuşuna **[2]** tekrar basın. Ekranda **[1]** 30 adede kadar ölçüm görüntülenebilir.

Not: Ölçüm ayakbakırlarla yapıyorsa, sadece ağırlık ekranı görünür (terazi kullanıcı algılandığında ağırlık otomatik olarak kaydedilir).

5.5 Terazı kullanıcı sil

“beurer HealthManager Pro” uygulamasından bir terazı kullanıcı silebilirsiniz.

Alternatif olarak, terazide de bir terazı kullanıcı silebilirsiniz. Bunun için aşağıdakileri yapın:

1. **^** tuşuyla kullanıcıyı seçin.
2. Cihazın arka kısmındaki UNIT tuşuna **[7]** 4 saniye boyunca, “dEL” görününceye kadar basın.

5.6 Ağırlık birimini değiştirme

Ağırlık birimini “beurer HealthManager Pro” uygulamasından veya alternatif olarak doğrudan teraziden de değiştirebilirsiniz:

Teraziyi açın ve cihazın arka tarafındaki UNIT tuşuna **[7]** basın.

6. TEMİZLİK VE BAKIM

Terazinin yüzeyini ara sıra yumuşak ve hafif nemli bir bezle silin. Terazıyı ancak terazı yüzeyi tamamen kuru-duktan sonra tekrar kullanın.

DİKKAT

- Keskin temizlik maddesi kullanmayın.
- Terazıyı kesinlikle suya daldırmayın. Terazıyı asla akan suyun altında yıkamayın.
- Kullanılmadığında terazinin üzerine herhangi bir nesne koymayın.
- Terazıyı darbelerden, nemden, tozdan, kimyasallardan, aşırı sıcaklık değişikliklerinden ve çok yakın ısı kaynaklarından (soba, kalorifer radyatörü) koruyun.

7. SORUNLARIN GİDERİLMESİ

7.1 Teraziyi fabrika ayarlarına geri alma

Teraziyi fabrika ayarlarına geri almak için, teraziyi açın ve 5 saniye boyunca, “CLr” görüntülenene kadar cihazın arka tarafındaki UNIT tuşuna [7] basın.

7.2 Mesajlar ve hatalar

Gösterge	SebeP/Çözüm
Ağırlık sapması	Yanlış sıfır noktası. Canlı ağırlık gösterilene kadar kısaca üzerine basın ve ardından ayağınızı çekin, böylece “0.0” yanıp sönmeye başlar.
PAir	Bluetooth® eşleştirilmesi gerekli: Akıllı telefonda eşleştirme/bağlanma özelliğini başlatın/izin verin (durum çubuğuna/bildirim çubuğuna dikkat edin) ve 6 basamaklı eşleştirme kodunu SET [3] tuşuyla cihazda onaylayın ve ayrıca akıllı telefonda da onaylayın.
“USE APP” (UYGULAMAYI KULLANIN)	Teraziyi uygulamaya bağlayın. Akıllı telefonun Bluetooth® ayarları üzerinden bağlamayın. Sadece uygulama üzerinden bağlayın.
U: -	Ölçüm hiçbir terazi kullanıcısına atanamadı. Otomatik terazi kullanıcısı tanıma sistemi çalışmazsa, terazi kullanıcısı gösterilene kadar teraziye kısa bir süre için çıkın, ^ tuşuna [4] art arda basın. Ardından 3 saniye bekleyin. Tartma işlemi yeniden gerçekleştirin.
BF-Err	Vücut yağ oranı ölçülebilir aralığın dışındadır (%3’ten küçük veya %65’ten büyük). Kullanıcı verilerini kontrol edin veya aktivite seviyesini değiştirin.
BF--	Diyagnoz ölçümü mümkün değil (örn. ayakkabılarla ölçüm). Ölçümü çıplak ayakla tekrarlayın. Aksi takdirde sadece ağırlık değerleri gösterilir ve aktarılır.
Err	Maksimum 200 kg taşıma kapasitesi aşılmıştır. Sadece 200 kg’a kadar ağırlık uygulayın.
Lo	Piller tükenmiştir. Pilleri değiştirin.

7.3 Bluetooth® bağlantı sorunları

Sorun	SebeP/Çözüm
Bluetooth® bağlantısı yok  [15] simgesi gösterilmez	Cihaz Bluetooth® kapsama alanı dışındadır. Açık alanda asgari kapsama mesafesi yakl. 10 m’dir. Duvarlar ve tavanlar kapsama mesafesini kısaltır. Diğer radyo dalgaları aktarımı bozabilir. Bu nedenle teraziyi örn. mikro-dalga, endüksiyonlu ocak vs. gibi cihazların yakınına yerleştirmeyin. İdeal çözüm olarak kapsama alanındaki diğer Bluetooth® cihazları kapatın. Uygulamanın Bluetooth® bağlantısı yok. 1. Daha hızlı bağlantı için teraziyi açın. 2. Akıllı telefonda Bluetooth® özelliğini kapatıp açın. Bu sırada terazinin, işletim sisteminin Bluetooth® ayarlarından bağlanmadığına dikkat edin. Gerekirse Bluetooth® ayarlarındaki cihaz listesinden çıkarın ve ardından “beurer HealthManager Pro” uygulamasını kullanın. 3. Uygulamayı tamamen kapatın (arka planda çalışmayacak şekilde). Akıllı telefonu kapatın ve tekrar açın. 4. Terazinin pillerini kısa süreliğine çıkarıp yeniden takın. Uygulamayı başlatın. 5. Teraziyi bağladığınızda, eşleştirme/bağlantı işlemi başlatmak için akıllı telefonun durum çubuğunu kontrol edin.
Ölçüm sonuçları gönderilmiyor [14] simgesi gösterilmiyor	Terazi kullanıcısına ait ölçüm yok veya Bluetooth® bağlantısı yok. Kullanıcı hafızası (örn. U: 1) terazi ekranında görüntülendiğinde, uygulama ayarlarınızda teraziye atanmış olmalıdır. Sadece bu ölçümler gönderilebilir. Bu nedenle ölçüm yaparken terazideki kullanıcıyı ve uygulama ayarlarındaki kullanıcıyı kontrol edin.

8. BERTARAF ETME



Kullanım ömrü sona eren cihazlar, çevrenin korunması için evsel atıklar ile birlikte bertaraf edilmemelidir. Bertaraf etme işlemi, ülkenizdeki uygun atık toplama merkezleri aracılığıyla yapılabilir. Malzemelerin bertaraf edilmesi sırasında yerel yönetmeliklere uyun. Cihazı, elektrikli ve elektronik atık cihazlarla ilgili AB direktifine (WEEE - Waste Electrical and Electronic Equipment) uygun şekilde bertaraf edin.



Bertaraf etme ile ilgili diğer sorularınızı, ilgili yerel makamlara iletebilirsiniz.

Atık cihazlarınızı geri verebileceğiniz yerleri belediyeden, valilikten, yerel çöp toplama şirketlerinden ya da satıcınızdan öğrenebilirsiniz.

9. TEKNİK VERİLER

Model:	BF 405	BF 915
Ölçüler:	310 x 310 x 28 mm	350 x 300 x 28 mm
Ağırlık:	2100 g	2460 g
Ölçüm aralığı:	200 kg/440 lb/31 st	
Ayrım değeri d:	kg: 0,1 kg/lb: 0,2 lb/st: 0-19 st arasında = 0,2 lb; 20-28 st arasında = 1 lb	
Tekrarlama hassasiyeti:	maks +/- 0,4 kg	
Mutlak hassasiyet:	maks +/- (%0,5 +0,1 kg); örn. 80 kg'da: maks. +/-0,5 kg	
Pil:	3 adet 1,5 V AAA pil	
Veri aktarma:	<i>Bluetooth</i> [®] low energy technology Frekans aralığı: 2402-2480 MHz, maksimum verici gücü +4 dBm	
Uyumlu cihazların listesi:	Uyumlu akıllı telefonların listesi, yazılıma ilişkin bilgiler ve cihazlar ile ilgili ayrıntılı bilgileri şu linkte bulabilirsiniz: connect.beurer.com  Buradan desteklenen cihazlara ulaşabilirsiniz.	
"beurer HealthManager Pro"* uygulaması sistem gereksinimleri 	iOS ≥12.0 Android™ ≥8.0 <i>Bluetooth</i> [®] ≥4.2	

Teknik değişiklik hakkı saklıdır.

*Bu ürün, geçerli Avrupa Birliği yönergelerinin gerekliliklerini karşılamaktadır. CE işareti, aşağıdaki Avrupa direktiflerine uygun olarak verilmiştir: 2014/53/EU (Radyo Ekipmanı Direktifi - RED)

Bu ürünle ilgili uygunluk beyanını aşağıdaki adreste bulabilirsiniz:

<https://www.beurer.com/web/we-landingpages/de/cedeclarationofconformity.php>

10. GARANTİ

Garanti ve garanti koşulları ile ilgili ayrıntılı bilgileri cihazla birlikte verilen garanti broşüründe bulabilirsiniz.



Внимательно прочтите эту инструкцию по применению. Обращайте внимание на предупреждения и соблюдайте указания по технике безопасности. Сохраните инструкцию по применению для последующего использования. Обеспечьте другим пользователям доступ к инструкции по применению. Передавайте прибор другим пользователям вместе с инструкцией по применению.









СОДЕРЖАНИЕ

1. ПОЯСНЕНИЯ К СИМВОЛАМ	46
2. ПРЕДУПРЕЖДЕНИЯ И УКАЗАНИЯ ПО ТЕХНИКЕ БЕЗОПАСНОСТИ ...	47
3. КОМПЛЕКТ ПОСТАВКИ	48
4. ОПИСАНИЕ ПРИБОРА	49
5. ПРИМЕНЕНИЕ.....	49
5.1 Необходимые условия для правильного измерения	49
5.2 Создание учетной записи пользователя весов в мобильном приложении beurer HealthManager Pro	49
5.3 ДРУГОЙ ВАРИАНТ: создание учетной записи пользователя весов без мобильного приложения.....	49
5.4 Взвешивание	50
5.5 Удаление учетной записи пользователя весов	51
5.6 Переключение единицы измерения веса	51
6. ОЧИСТКА И УХОД	51
7. ЧТО ДЕЛАТЬ ПРИ ВОЗНИКНОВЕНИИ ПРОБЛЕМ?	52
7.1 Сброс на заводские настройки	52
7.2 Сообщения и ошибки	52
7.3 Проблемы с соединением через <i>Bluetooth</i> ®	53
8. УТИЛИЗАЦИЯ	53
9. ТЕХНИЧЕСКИЕ ДАННЫЕ	54
10. ГАРАНТИЯ.....	54

1. ПОЯСНЕНИЯ К СИМВОЛАМ

На приборе, в инструкции по применению, на упаковке и фирменной табличке прибора используются следующие символы.

	ПРЕДУПРЕЖДЕНИЕ Предупреждает об опасности травмирования или нанесения вреда здоровью.
	ВНИМАНИЕ Указывает на возможность повреждения прибора.
	Запрещается применение прибора лицами с установленными медицинскими имплантатами (например, кардиостимуляторами). В противном случае может нарушиться работа имплантата.
	Маркировка CE Данное изделие соответствует требованиям действующих европейских и национальных директив.
	Продукция гарантированно соответствует требованиям нормативно-технической документации ЕАЭС.

	Утилизация прибора должна производиться в соответствии с директивой ЕС по отходам электрического и электронного оборудования – WEEE (Waste Electrical and Electronic Equipment).		
	Сертификат соответствия Великобритании		
	Изготовитель		Утилизируйте упаковку в соответствии с предписаниями по охране окружающей среды.
	Прочтите инструкцию по применению.		Опасность поскользвания! Не вставайте на влажные весы.
	Установите весы на прочную ровную поверхность. Не ставьте весы на ковер.		Опасность опрокидывания! Не вставайте на самый край.

2. ПРЕДУПРЕЖДЕНИЯ И УКАЗАНИЯ ПО ТЕХНИКЕ БЕЗОПАСНОСТИ

ПРЕДУПРЕЖДЕНИЕ

- Прибор предназначен только для взвешивания людей и записи Ваших личных фитнес-параметров. Прибор предназначен исключительно для частного пользования, запрещается его использование в медицинских и коммерческих целях. Используйте прибор только в тех целях, для которых он был разработан, и только тем способом, который описан в данной инструкции по применению.
- **Запрещается применение прибора лицами с установленными медицинскими имплантатами (например, кардиостимуляторами). В противном случае может нарушиться работа имплантата.** 
- **Не используйте прибор во время беременности.**
- **Опасность опрокидывания!** Никогда не устанавливайте весы на неровную поверхность. Не вставайте на самый край весов с одной стороны (см. рис. **В**).
- **Опасность поскользвания!** Не вставайте на весы влажными ногами (см. рис. **В**). Не вставайте на весы, если их поверхность влажная. Не вставайте на весы в носках.
- Обратите внимание, что по техническим причинам возможны погрешности измерений, так как речь идет не о калиброванных весах для профессионального использования в медицинских целях.
- При любом лечении (диете) избыточного или недостаточного веса требуется квалифицированная консультация со стороны соответствующего специалиста (например, лечащего врача). Полученные посредством этих весов данные могут помочь специалистам.
- У детей, профессиональных спортсменов или лиц с ограниченными возможностями (например, с симптомами отека, остеопорозом, при приеме медикаментов для лечения сердечно-сосудистых или сосудистых заболеваний, лиц с существенными анатомическими отклонениями на ногах) возможны неточные или недостоверные результаты при определении жировой массы тела.
- Ремонтные работы должны производиться только сервисной службой Beurer или авторизованными торговыми представителями. Категорически запрещается самостоятельное вскрытие весов.

Указания по обращению с батарейками

- Всегда правильно устанавливайте батарейки с учетом полярности (+/-). Следите, чтобы батарейки были чистыми и сухими, защищайте их от воздействия воды. Всегда выбирайте батарейки подходящего типа.
- Не допускайте короткого замыкания батареек и контактов батарейного отсека.
- Запрещается заряжать, принудительно разряжать, нагревать, разбирать, деформировать, герметизировать или модифицировать батарейки.
- Запрещается сваривать или запаивать батарейки.
- Не используйте внутри прибора батарейки разных производителей, разной емкости (новые и использованные), разного размера и типа.
- **Опасность взрыва!** Несоблюдение указанных правил может привести к травмам, перегреву, вытеканию, выпуску воздуха, поломке, взрыву или возгоранию.
- Если батарейка потекла, очистите отсек для батареек сухой салфеткой, предварительно надев защитные перчатки.
- При попадании жидкости из батарейки на кожу или в глаза необходимо промыть соответствующий участок большим количеством воды и обратиться к врачу.
- **Опасность проглатывания мелких частей!** Храните батарейки в недоступном для детей месте. При проглатывании немедленно обратитесь к врачу.
- Никогда не позволяйте детям заменять батарейки без присмотра взрослых.
- Храните батарейки вдали от металлических предметов, в хорошо проветриваемых, сухих и прохладных помещениях.
- Не подвергайте батарейки воздействию прямых солнечных лучей или дождя.
- Если прибор длительное время не используется, извлеките из него батарейки.
- Разряженные батарейки следует немедленно утилизировать надлежащим образом. Не бросайте батарейки в огонь.
- При утилизации храните батарейки отдельно от различных электрохимических систем.

3. КОМПЛЕКТ ПОСТАВКИ

Убедитесь, что упаковка прибора не повреждена, и проверьте комплектность поставки. Перед использованием убедитесь, что прибор и его принадлежности не имеют видимых повреждений, и удалите все упаковочные материалы. При наличии сомнений не используйте прибор и обратитесь к продавцу или по указанному адресу сервисной службы.

- 1 диагностические весы
- 3 батарейки типа AAA, 1,5 В
- 1 инструкция по применению
- 1 краткое руководство

4. ОПИСАНИЕ ПРИБОРА

Соответствующие изображения см. на стр. 3.

- | | |
|-------------------------------|--|
| 1 Дисплей | 9 Единица измерения |
| 2 Кнопка √ | 10 Интерпретация (измеренное значение = много) |
| 3 Кнопка SET | 11 Интерпретация (измеренное значение = нормально) |
| 4 Кнопка ∧ | 12 Интерпретация (измеренное значение = мало) |
| 5 Электроды | 13 Данные о теле |
| 6 Отсек для батареек | 14 Передача данных измерения |
| 7 Кнопка UNIT | 15 Весы сопряжены посредством <i>Bluetooth</i> [®] |
| 8 Результаты измерений | |

5. ПРИМЕНЕНИЕ

5.1 Необходимые условия для правильного измерения

- Поставьте весы на ровную и твердую поверхность (см. рис. **A**).
- По возможности взвешивайтесь в одно и то же время суток (лучше всего утром), после того как сходите в туалет, на голодный желудок и без одежды.
- Для определения жировой массы тела всегда вставайте на электроды **5** весов босиком.
- Стойте прямо и неподвижно, начиная с измерения веса и заканчивая измерением жировой массы тела. Следите за равномерным распределением веса.

5.2 Создание учетной записи пользователя весов в мобильном приложении beurer HealthManager Pro

Весы оснащены 8 ячейками памяти для ввода пользователей весов (например, других членов Вашей семьи). С помощью мобильного приложения beurer HealthManager Pro Вы можете удобно настраивать отдельные учетные записи пользователей приложения и соответствующие им учетные записи пользователей весов на своем смартфоне. Для этого выполните следующие действия.

1. Отсканируйте QR-код с помощью смартфона и установите мобильное приложение beurer HealthManager Pro.



Переход к мобильному приложению beurer HealthManager Pro

2. Запустите мобильное приложение beurer HealthManager Pro и следуйте инструкциям.
3. В конце выполнения указаний пользователь должен встать на весы, чтобы выполнить начальное измерение (для автоматического распознавания пользователя в дальнейшем). После отображения на дисплее **1** данных пользователя (например, «U: 1») и «0.0» встаньте на весы.



5.3 ДРУГОЙ ВАРИАНТ: создание учетной записи пользователя весов без мобильного приложения

Вы также можете создать учетную запись пользователя непосредственно на весах без использования мобильного приложения. **В этом случае учетная запись пользователя создается непосредственно на приборе при условии, что перед этим не было создано ни одной учетной записи пользователя через мобильное приложение.** Это не потребуется, если весы уже привязаны к мобильному приложению.

1. Вставьте батарейки (на дисплее **1** замигает надпись USE APP).
2. Установите весы на твердую поверхность.
3. Нажмите кнопку SET **3**.
4. Установите текущую дату (год, месяц, день) и текущее время. Подтвердите настройки нажатием и удержанием кнопки SET **3**, пока на дисплее не отобразится **1** «0.0».
5. Нажмите кнопку SET **3**.
6. С помощью кнопки **^** **4** выберите нужного пользователя весов (доступные варианты: U: 1–8). Подтвердите выбор нажатием кнопки SET **3**.
7. На дисплее мигает . С помощью кнопки **^** **4** установите пол пользователя. Подтвердите нажатием кнопки SET **3**.
8. На дисплее мигает «170». С помощью кнопки **^** **4** введите рост пользователя. Подтвердите нажатием кнопки SET **3**.
9. На дисплее **1** замигает «Год, затем месяц, затем день». С помощью кнопки **^** **4** установите год, месяц и день рождения пользователя. Подтвердите нажатием кнопки SET **3**.
10. На дисплее **1** мигает «3». С помощью кнопки **^**/**^** **2** **4** установите уровень активности после физической нагрузки (длительное наблюдение) (1 = нет, 2 = мало, 3 = средняя, 4 = высокая, 5 = очень высокая/профессиональная). Подтвердите нажатием кнопки SET **3**.
11. На дисплее **1** появится «0.0» с символом пользователя. Выполните начальное измерение.

5.4 Взвешивание

1. Встаньте на весы босиком. Спокойно стойте на электродах **5**, равномерно распределив вес на обе ноги. Весы включатся автоматически.
2. На дисплее **1** появится вес тела. После этого автоматически должен появиться распознанный пользователь весов (например, «U: 1» для пользователя весов 1). Если на устройстве уже создано несколько учетных записей пользователей, выберите нужного пользователя с помощью кнопки **^** **4** и подождите 3 с. Сойдите с весов.
3. После этого будут последовательно отображаться нижеуказанные значения.

BMI	Индекс массы тела (референсное значение: 18,5–25).
BF	Доля жировой массы тела в % (референсное значение: для женщин 16–28 %, для мужчин 11–23 %).
	Доля жидкости в тканях в % (референсное значение: для женщин > 45 %, для мужчин > 50 %).
	Доля мышечной массы в % (референсное значение: для женщин 27–43 %, для мужчин 37–57 %).
	Доля минеральных веществ в костной массе в кг (общепризнанные рекомендации отсутствуют; доля минеральных веществ в костях не учитывает органические вещества, такие как белки или клетки; может колебаться в зависимости от таких факторов, как вес, рост, возраст и пол).
BMR	Basal Metabolic Rate = ежедневный основной обмен веществ: количество энергии (ккал) при полном отсутствии активности.
AMR	Active Metabolic Rate = суточный обмен веществ с учетом физической активности: количество энергии (ккал) при физической активности (согласно введенному уровню активности).
кг/BMI	Вес тела с интерпретацией ИМТ.

Указание: более точное описание значений см. в мобильном приложении или в сборнике часто задаваемых вопросов на сайте: www.beurer.de.

4. При наличии соединения Bluetooth® полученные после успешного измерения веса пользователя (например, U: 1) результаты передаются в мобильное приложение beurer HealthManager Pro. Об этом свидетельствует символ передачи данных измерения **14**. Если передача данных невозможна, то для каждого пользователя сохраняется до 30 показаний. Как только соединение будет установлено, эти данные будут переданы на подключенное устройство.
5. Весы выключаются автоматически.

Указание: если функция автоматического распознавания пользователя не работает, нажимайте кнопку \wedge до тех пор, пока на экране не появится обозначение нужного пользователя, и подождите 3 с. Затем выполните диагностическое измерение.

Указание: для отображения результатов последнего диагностического измерения нажимайте кнопку \wedge [4] до тех пор, пока не появится обозначение нужного пользователя весов, после чего подождите 3 с. Затем нажмите кнопку \vee [2], чтобы вывести на экран результаты последнего диагностического измерения. Для отображения других результатов измерений снова нажмите кнопку \vee [2]. На дисплее [1] может отображаться до 30 результатов измерений.

Указание: если Вы выполняете измерение в обуви, на дисплее отображается только значение веса (при распознавании пользователя весов вес автоматически сохраняется в памяти устройства).

5.5 Удаление учетной записи пользователя весов

Вы можете удалить учетную запись отдельного пользователя весов из мобильного приложения beurer HealthManager Pro.

Вы также можете удалить учетную запись пользователя весов непосредственно на самом устройстве. Для этого выполните следующие действия.

1. С помощью кнопки \wedge [4] выберите нужного пользователя.
2. Нажмите и удерживайте кнопку UNIT [7] на обратной стороне устройства в течение 4 с, пока не появится надпись dEL.

5.6 Переключение единицы измерения веса

Единицу измерения веса можно переключать в мобильном приложении beurer HealthManager Pro или непосредственно на самом устройстве:

включите весы и нажмите кнопку UNIT [7] на обратной стороне устройства.

6. ОЧИСТКА И УХОД

Время от времени протирайте весы мягкой, слегка увлажненной салфеткой. Не используйте весы снова до тех пор, пока поверхность весов полностью не высохнет.



ВНИМАНИЕ

- Не используйте едкие чистящие средства.
- Никогда не погружайте весы в воду. Категорически запрещается промывать весы проточной водой.
- При неиспользовании весов не ставьте на них посторонние предметы.
- Весы следует предохранять от ударов, воздействия влаги, пыли, химических веществ, значительных колебаний температуры. Не устанавливайте их вплотную к источникам тепла (печи, радиаторы отопления).

7. ЧТО ДЕЛАТЬ ПРИ ВОЗНИКНОВЕНИИ ПРОБЛЕМ?

7.1 Сброс на заводские настройки

Для сброса весов на заводские настройки включите их и нажимайте кнопку UNIT [7] на обратной стороне в течение 5 с, пока на дисплее не появится индикация CLr.

7.2 Сообщения и ошибки

Индикация	Причина/способ устранения
Отклонение веса	Неправильная нулевая точка. Коротко наступите на весы, пока на дисплее не отобразится вес в режиме реального времени, а затем уберите ногу, чтобы на дисплее замигала индикация «0.0».
PAir	Требуется сопряжение с <i>Bluetooth</i> ®. запустите/разрешите на смартфоне сопряжение/объединение в пару (при необходимости соблюдайте указания в строке состояния/уведомлений) и подтвердите 6-значный код сопряжения с помощью кнопки SET [3] на весах и на смартфоне.
USE APP	Подключите весы к мобильному приложению. Не выполняйте сопряжение через настройки <i>Bluetooth</i> ® на смартфоне. Только через мобильное приложение.
U: -	Измерение не удалось соотнести ни с одним из пользователей. Если функция автоматического распознавания пользователя не сработала, коротко наступите на весы и нажимайте кнопку ^ [4] до тех пор, пока не появится обозначение нужного пользователя весов, и подождите 3 с. Повторите взвешивание.
BF-Err	Доля жировой массы тела находится за пределами измеряемого диапазона (меньше 3 % или больше 65 %). Проверьте данные пользователя или измените уровень активности.
BF--	Диагностическое измерение невозможно (например, измерение выполнялось в обуви). Повторите измерение, встав на весы босыми ногами. В противном случае будут отображаться и передаваться только значения веса.
Err	Превышен максимальный вес 200 кг. При взвешивании не превышайте максимальный вес 200 кг.
Lo	Батарейки разряжены. Замените батарейки.

7.3 Проблемы с соединением через *Bluetooth*[®]

Проблема	Причина/способ устранения
Отсутствует соединение через <i>Bluetooth</i> [®]  Символ 15 не отображается.	Устройство вне диапазона действия <i>Bluetooth</i> [®] . Минимальный радиус действия в свободном пространстве — ок. 10 м. Стены и потолки ограничивают радиус действия. Передачу данных могут нарушить другие радиоволны. Поэтому не ставьте весы рядом с такими приборами, как микроволновая печь или индукционная варочная панель. Лучше всего выключить другие устройства с <i>Bluetooth</i> [®] , находящиеся в пределах радиуса действия. Отсутствует соединение <i>Bluetooth</i> [®] с мобильным приложением. 1. Выключите весы для более быстрого установления соединения. 2. Выключите весы и снова включите <i>Bluetooth</i> [®] на смартфоне. При этом учтите, что весы не подключаются посредством настроек <i>Bluetooth</i> [®] операционной системы смартфона. При необходимости удалите весы из списка подключенных устройств в настройках <i>Bluetooth</i> [®] и затем используйте мобильное приложение <i>beurer HealthManager Pro</i> . 3. Полностью закройте приложение (в том числе в фоновом режиме). Выключите и снова включите смартфон. 4. ненадолго извлеките батарейки из весов и снова вставьте их. Запустите мобильное приложение. 5. При сопряжении весов проверьте строку состояния смартфона, чтобы начать процесс сопряжения/объединения в пару.
Результаты измерений не передаются Символ 14 не отображается	Нет результатов измерений для пользователя весов или отсутствует соединение через <i>Bluetooth</i> [®] . Ячейка памяти пользователя (например, U: 1), которая отображается на дисплее весов, должна быть назначена весам в настройках используемого Вами мобильного приложения. Только эти измерения могут быть переданы. Поэтому проверяйте обозначение нужного пользователя на самом приборе при измерении и в настройках мобильного приложения.

8. УТИЛИЗАЦИЯ

В интересах защиты окружающей среды по окончании срока службы следует утилизировать прибор отдельно от бытового мусора. Утилизация должна производиться через соответствующие пункты сбора в Вашей стране. Соблюдайте местные законодательные нормы по утилизации отходов. Прибор следует утилизировать согласно директиве ЕС по отходам электрического и электронного оборудования — WEEE (Waste Electrical and Electronic Equipment).

При возникновении вопросов обращайтесь в коммунальную организацию, занимающуюся утилизацией.

Информацию о приеме отслуживших приборов можно получить в местной администрации, организации по утилизации мусора или у продавца.



9. ТЕХНИЧЕСКИЕ ДАННЫЕ

Модель:	BF 405	BF 915
Размеры:	310 x 310 x 28 мм	350 x 300 x 28 мм
Масса:	2100 г	2460 г
Диапазон измерений:	200 кг/440 фунтов/31 стоун	
Цена деления, d:	кг: 0,1 кг/фунты: 0,2 фунта/стоуны: 0–19 стоунов = 0,2 фунта; 20–28 стоунов = 1 фунт	
Точность при повторных измерениях:	макс. +/-0,4 кг	
Абсолютная точность:	макс. +/- (0,5 % + 0,1 кг); например, при 80 кг: макс. +/-0,5 кг	
Батарейка:	3 батарейки 1,5 В, тип AAA	
Передача данных:	<i>Bluetooth</i> ® low energy technology Диапазон частоты: 2402–2480 МГц, макс. мощность передатчика: +4 дБм	
Список поддерживаемых устройств:	Список совместимых смартфонов, информацию о программном обеспечении, а также более подробную информацию об устройствах см. на <i>connect.beurer.com</i> .  Переход к поддерживаемым устройствам	
Системные требования для мобильного приложения «beurer HealthManager Pro»*	iOS ≥ 12.0 Android™ ≥ 8.0, <i>Bluetooth</i> ® ≥ 4.2	

Возможны технические изменения.

* Данное изделие соответствует требованиям действующих европейских и национальных директив. Маркировка CE наносится в соответствии со следующими европейскими директивами: директива о радиооборудовании 2014/53/EU (RED)

С декларацией о соответствии данного продукта директивам можно ознакомиться, перейдя по следующей ссылке:

<https://www.beurer.com/web/we-landingpages/de/cedeclarationofconformity.php>.

10. ГАРАНТИЯ

Более подробную информацию о гарантии и гарантийных условиях см. в прилагаемом гарантийном листе.



Uważnie przeczytać niniejszą instrukcję obsługi. Przestrzegać ostrzeżeń i wskazówek bezpieczeństwa. Zachować instrukcję obsługi do późniejszego wykorzystania. Udostępniać instrukcję obsługi innym użytkownikom. Przekazywać urządzenie wraz z instrukcją obsługi.





SPIS TREŚCI

1. OBJAŚNIENIE SYMBOLI.....	55
2. OSTRZEŻENIA I UWAGI DOTYCZĄCE BEZPIECZEŃSTWA.....	56
3. ZAWARTOŚĆ OPAKOWANIA.....	57
4. OPIS URZĄDZENIA.....	57
5. ZASTOSOWANIE.....	58
5.1 Warunki prawidłowego pomiaru	58
5.2 Utworzenie użytkownika wagi w aplikacji „beurer HealthManager Pro” ...	58
5.3 ALTERNATYWNIE: Tworzenie użytkownika wagi bez aplikacji.....	58
5.4 Ważenie	59
5.5 Usuwanie użytkownika wagi.....	59
5.6 Zmiana jednostki masy.....	59
6. CZYSZCZENIE I PIEŁĘGNACJA	60
7. POSTĘPOWANIE W PRZYPADKU PROBLEMÓW.....	60
7.1 Przywracanie ustawień fabrycznych.....	60
7.2 Komunikaty i błędy	60
7.3 Problem z połączeniem <i>Bluetooth</i> ®	61
8. UTYLIZACJA	61
9. DANE TECHNICZNE	61
10. GWARANCJA.....	62

1. OBJAŚNIENIE SYMBOLI



Na urządzeniu, w instrukcji obsługi, na opakowaniu i tabliczce znamionowej urządzenia zastosowano następujące symbole:

	OSTRZEŻENIE Ostrzeżenie przed niebezpieczeństwem utraty zdrowia lub odniesienia obrażeń ciała.
	UWAGA Ostrzeżenie wskazujące na możliwość uszkodzenia urządzenia.
	Urządzenie nie może być używane przez osoby z implantami medycznymi (np. rozrusznikiem serca). W przeciwnym razie urządzenie może negatywnie wpływać na ich działanie.
	Oznaczenie CE Niniejszy produkt spełnia wymagania obowiązujących dyrektyw europejskich i krajowych.
	Produkty spełniają wymogi przepisów technicznych obowiązujących w Euroazjatyckiej Unii Gospodarczej.
	Utylizacja zgodnie z dyrektywą WE w sprawie zużytych urządzeń elektrycznych i elektronicznych – WEEE (ang. Waste Electrical and Electronic Equipment).
	Znak United Kingdom Conformity Assessed.

	Producent.		Opakowanie zutilizować w sposób przyjazny dla środowiska.
	Przeczytać instrukcję obsługi.		Niebezpieczeństwo poślizgnięcia się! Nie wchodzić na wagę, gdy jest mokra.
	Ustawić wagę na twardym i płaskim podłożu. Nie stawiać wagi na dywanie.		Niebezpieczeństwo przewrócenia się! Nie stawać na krawędzi.

OSTRZEŻENIA I UWAGI DOTYCZĄCE BEZPIECZEŃSTWA

OSTRZEŻENIE

- Urządzenie jest przeznaczone wyłącznie do ważenia ludzi i rejestrowania osobistych danych dotyczących stanu organizmu. Urządzenie jest przeznaczone wyłącznie do użytku domowego i nie może być wykorzystywane do celów medycznych ani komercyjnych. Urządzenie może być używane wyłącznie do celu, do którego jest zaprojektowane i w sposób opisany w niniejszej instrukcji obsługi.
- **Urządzenie nie może być używane przez osoby z implantami medycznymi (np. rozrusznikiem serca). W przeciwnym razie urządzenie może negatywnie wpływać na ich działanie.**
- **Z urządzenia nie powinny korzystać kobiety w ciąży.**
- **Niebezpieczeństwo przewrócenia się!** Nigdy nie ustawiać wagi na nierównym podłożu. Nie stawać z jednej strony na krawędzi wagi (patrz ilustracja ).
- **Niebezpieczeństwo poślizgnięcia się!** Nie stawać na wagę mokrymi stopami (patrz ilustracja ). Nie stawać na wadze, gdy jej powierzchnia jest wilgotna. Nie stawać na wadze w skarpetkach.
- Należy pamiętać, że możliwe są uwarunkowane technicznie tolerancje pomiarowe, ponieważ nie jest to waga legalizowana do profesjonalnych zastosowań medycznych.
- W przypadku leczenia lub diety z powodu nadwagi lub niedowagi należy skonsultować się z odpowiednim personelem medycznym (np. z lekarzem). Wartości określone za pomocą wagi mogą stanowić pomoc dla specjalistycznego personelu.
- W przypadku dzieci, sportowców wyczynowych lub osób z ograniczeniami medycznymi/fizycznymi (np. objawy obrzęku, osteoporoza, przyjmowanie leków stosowanych w chorobach układu sercowo-naczyniowego, znaczne anomalie anatomiczne kończyn dolnych) może dojść do niedokładnych lub niewiarygodnych wyników pomiaru tkanki tłuszczowej.
- Naprawy mogą być wykonywane tylko przez serwis Beurer lub autoryzowanego dystrybutora. Nigdy nie otwierać wagi samodzielnie.



Instrukcje bezpieczeństwa dotyczące postępowania z bateriami

- Baterie należy zawsze wkładać prawidłowo i z uwzględnieniem biegunowości (+ / -). Baterie należy utrzymywać w czystości i w stanie suchym, a także trzymać je z dala od wody. Zawsze wybierać odpowiedni typ baterii.
- Nigdy nie należy zwierać baterii ani styków baterii.
- Nigdy nie należy ładować, wymuszać rozładowywania, podgrzewać, rozkładać, deformować, okrywać ani modyfikować baterii.
- Nigdy nie należy spawać ani lutować baterii.

- Nigdy nie należy użytkować jednocześnie w jednym urządzeniu baterii różniących się producentem, pojemnością (nowe i używane), rozmiarem ani typem.
- **Zagrożenie wybuchem!** Nieprzestrzeganie powyższych punktów może prowadzić do obrażeń ciała, przegrzania, wycieku, odpowietrzenia, pęknięcia, wybuchu lub pożaru.
- Jeśli z baterii wycieknie elektrolit, należy założyć rękawice ochronne i wyczyścić komorę baterii suchą szmatką.
- Jeśli dojdzie do kontaktu elektrolitu ze skórą lub z oczami, należy przemyć podrażnione miejsca wodą i skontaktować się z lekarzem.
- **Niebezpieczeństwo połknięcia!** Baterie należy przechowywać w miejscu niedostępnym dla dzieci. W razie połknięcia niezwłocznie skontaktować się z lekarzem.
- Nigdy nie należy pozwalać dzieciom na wymianę baterii bez nadzoru osoby dorosłej.
- Baterie należy przechowywać z dala od przedmiotów metalowych, w dobrze wentylowanych, suchych i chłodnych pomieszczeniach.
- Nigdy nie wystawiać baterii na bezpośrednie działanie promieni słonecznych ani deszczu.
- Wyjąć baterie, jeśli urządzenie nie będzie używane przez dłuższy czas.
- Rozładowane baterie należy zutylizować niezwłocznie i w odpowiedni sposób. Nigdy nie należy wrzucać baterii do ognia.
- Podczas utylizacji baterie należy przechowywać oddzielnie od różnych systemów elektrochemicznych.

3. ZAWARTOŚĆ OPAKOWANIA

Urządzenie należy sprawdzić pod kątem zewnętrznych uszkodzeń opakowania oraz kompletności zawartości. Przed użyciem należy upewnić się, że urządzenie i akcesoria nie wykazują żadnych widocznych uszkodzeń, a wszystkie elementy opakowania zostały usunięte. W razie wątpliwości nie używać urządzenia i skontaktować się z przedstawicielem handlowym lub napisać na podany adres serwisu.

- 1 waga diagnostyczna
- 3 baterie typu AAA, 1,5 V
- 1 instrukcja obsługi
- 1 skrócona instrukcja obsługi

4. OPIS URZĄDZENIA

Odpowiednie rysunki znajdują się na stronie 3.

- | | |
|---------------------------|--|
| 1 Wyświetlacz | 9 Jednostka pomiaru |
| 2 Przycisk √ | 10 Interpretacja (zmierzona wartość = duża) |
| 3 Przycisk SET | 11 Interpretacja (zmierzona wartość = w normie) |
| 4 Przycisk ^ | 12 Interpretacja (zmierzona wartość = mała) |
| 5 Elektrody | 13 Dane dotyczące ciała |
| 6 Komora baterii | 14 Transmisja danych pomiaru |
| 7 Przycisk UNIT | 15 Waga połączona z <i>Bluetooth</i> [®] |
| 8 Wartości pomiaru | |

5. ZASTOSOWANIE

5.1 Warunki prawidłowego pomiaru

- Ustawić wagę na twardym i stabilnym podłożu (patrz ilustracja **A**).
- Należy się ważyć w miarę możliwości o tej samej porze dnia (najlepiej rano), po wizycie w toalecie, na czczo i bez ubrania.
- Aby zmierzyć zawartość tkanki tłuszczowej, należy zawsze stawać boso na elektrodach **5** wagi.
- Przez cały czas od pomiaru masy ciała do pomiaru tkanki tłuszczowej należy stać w pozycji pionowej i nieruchomej. Należy zwrócić uwagę na równomierne rozłożenie ciężaru.

5.2 Utworzenie użytkownika wagi w aplikacji „beurer HealthManager Pro”

W pamięci wagi znajduje się miejsce na zapisanie danych 8 użytkowników. Można ich przypisać np. do poszczególnych członków rodziny. Za pomocą aplikacji „beurer HealthManager Pro” można wygodnie skonfigurować poszczególnych użytkowników aplikacji i stosownych użytkowników wagi, używając do tego smartfona. W tym celu należy wykonać następujące czynności:

1. Zeskanować kod QR smartfonem i zainstalować aplikację „beurer HealthManager Pro”.



Przejdź do aplikacji
„beurer HealthManager Pro”

2. Uruchomić aplikację „beurer HealthManager Pro” i postępować zgodnie ze wskazówkami.
3. Na końcu instrukcji pojawia się prośba o wejście wagę w celu wykonania pomiaru początkowego (ułatwiającego późniejszą automatyczną identyfikację osób). Gdy na wyświetlaczu pojawi się **1** użytkownik wagi (np. „U: 1”) i „0.0”, należy wejść na wagę.



5.3 ALTERNATYWNIE: Tworzenie użytkownika wagi bez aplikacji

Alternatywnie można utworzyć użytkownika wagi bezpośrednio na wadze bez aplikacji. **Użytkownika wagi można utworzyć bezpośrednio na wadze tylko w przypadku, gdy wcześniej nie utworzono żadnego użytkownika wagi za pomocą aplikacji.** Nie jest to konieczne, jeśli waga została już podłączona do aplikacji.

1. Włożyć baterie (na wyświetlaczu **1** miga „USE APP”).
2. Ustawić wagę na twardym podłożu.
3. Nacisnąć przycisk SET **3**.
4. Ustawić bieżącą datę (rok, miesiąc, dzień) i godzinę. Każdorazowo potwierdzić przyciskiem SET **3**, aż na wyświetlaczu pojawi się **1** „0.0”.
5. Nacisnąć przycisk SET **3**.
6. Wybrać użytkownika wagi za pomocą przycisku \wedge **4** (możliwy jest wybór U: od 1 do 8). Potwierdzić wybór za pomocą przycisku SET **3**.
7. Na wyświetlaczu miga ♂ ♀ . Ustawić płeć za pomocą przycisku \wedge **4**. Potwierdzić za pomocą przycisku SET **3**.
8. Na wyświetlaczu miga „170”. Ustawić wzrost za pomocą przycisku \wedge **4**. Potwierdzić za pomocą przycisku SET **3**.
9. Na wyświetlaczu **1** miga „rok, następnie miesiąc, następnie dzień”. Za pomocą przycisku \wedge **4** ustawić rok, miesiąc i dzień. Potwierdzić za pomocą przycisku SET **3**.
10. Na wyświetlaczu **1** miga „3”. Za pomocą przycisków \wedge / \vee **4** ustawić swój poziom aktywności wg wysiłku fizycznego (długoterminowa obserwacja). (1 = brak, 2 = niski, 3 = średni, 4 = wysoki, 5 = bardzo wysoki/atletyczny). Potwierdzić za pomocą przycisku SET **3**.
11. Na wyświetlaczu **1** pojawi się „0.0” z ikoną użytkownika. Wykonać pomiar początkowy.

5.4 Ważenie

1. Stańcąc boso na wadze. Stać spokojnie na elektrodach [5] na obu nogach, równomiernie rozkładając ciężar. Waga automatycznie się włączy.
2. Na wyświetlaczu [1] pojawi się masa ciała. Następnie powinien zostać automatycznie wykryty użytkownik wagi (np. „U: 1” w przypadku użytkownika wagi 1). Jeśli waga wykryła kilku potencjalnych użytkowników, należy wybrać właściwego użytkownika wagi za pomocą przycisku \wedge [4] i odczekać 3 sekundy. Zejść z wagi.
3. Następnie wyświetlane są kolejno następujące wartości.

BMI	Wskaźnik masy ciała (norma: 18,5–25)
BF	Zawartość tkanki tłuszczowej w % (norma: kobiety 16–28% / mężczyźni 11–23%)
	Procentowa zawartość wody w organizmie (norma: kobiety >45% / mężczyźni >50%)
	Procentowa zawartość tkanki mięśniowej (norma: kobiety 27–43% / mężczyźni 37–57%)
	Zawartość minerałów w masie kostnej w kg (nie ma tu żadnych zaleceń; w skład minerałów w masie kostnej nie wchodzi żadne substancje organiczne, takie jak białka czy komórki; na zawartość minerałów mogą wpływać takie czynniki jak masa/wzrost/wiek/pleć)
BMR	Basal Metabolic Rate = dzienna podstawowa przemiana materii: Ilość energii w kcal przy całkowitym spoczynku
AMR	Active Metabolic Rate = dzienna czynna przemiana materii: Ilość energii w kcal w przypadku aktywności fizycznej (wg podanego stopnia aktywności)
kg/BMI	Masa ciała wraz z interpretacją BMI

Wskazówka: Dokładniejszą analizę wartości można znaleźć w aplikacji lub na stronie FAQ: www.beurer.de

4. Jeśli dostępne jest połączenie *Bluetooth*[®], wartości zostaną przekazane po udanym pomiarze użytkownika (np. U: 1) do aplikacji „beurer HealthManager Pro”. Można to rozpoznać po symbolu transmisji danych pomiaru [14]. Jeśli transmisja nie jest możliwa, zapisywanych jest maksymalnie 30 wartości na użytkownika. Po nawiązaniu połączenia nastąpi przesłanie danych.
5. Waga wyłącza się automatycznie.

Wskazówka: Jeśli funkcja automatycznego rozpoznawania użytkownika wagi nie działa, należy nacisnąć przycisk \wedge [4], dopóki nie zostanie wyświetlony użytkownik wagi, a następnie odczekać 3 sekundy. Później należy wykonać pomiar diagnostyczny.

Wskazówka: Aby wyświetlić ostatni pomiar diagnostyczny, należy nacisnąć przycisk \wedge [4], dopóki nie wyświetli się odpowiedni użytkownik wagi, a następnie odczekać 3 sekundy. Następnie za pomocą przycisku \vee [2] wyświetlić ostatni pomiar diagnostyczny. Aby wyświetlić dalsze pomiary, należy ponownie nacisnąć przycisk \vee [2]. Na wyświetlaczu [1] można wyświetlić maksymalnie 30 pomiarów.

Wskazówka: Jeśli pomiar jest wykonywany w butach, wyświetlany jest tylko odczyt masy (w przypadku rozpoznania użytkownika masa jest automatycznie zapisywana w pamięci).

5.5 Usuwanie użytkownika wagi

W aplikacji „beurer HealthManager Pro” można usunąć pojedynczego użytkownika wagi.

Alternatywnie można usunąć użytkownika na wadze. W tym celu należy wykonać następujące czynności:

1. Wybrać użytkownika za pomocą przycisku \wedge [4].
2. Nacisnąć i przytrzymać przez 4 sekundy przycisk UNIT [7] z tyłu urządzenia, aż pojawi się napis „dEL”.

5.6 Zmiana jednostki masy

Jednostkę masy można zmienić w aplikacji „beurer HealthManager Pro” lub alternatywnie bezpośrednio na wadze:

Włączyć wagę i nacisnąć przycisk UNIT [7] z tyłu urządzenia.

6. CZYSZCZENIE I PIEŁĘGNACJA

Od czasu do czasu należy wyczyścić powierzchnię wagi miękką, lekko zwilżoną ściereczką. Nie używać wagi od czasu całkowitego wyschnięcia powierzchni.

UWAGA

- Nie stosować żadnych ostrych środków czyszczących.
- Nigdy nie zanurzać wagi w wodzie. Wagi nie należy płukać pod bieżącą wodą.
- Nie stawiać żadnych przedmiotów na wadze, gdy nie jest ona używana.
- Wagę należy chronić przed wstrząsami, wilgocią, kurzem, chemikaliami, dużymi wahaniami temperatury oraz polami elektromagnetycznymi. Urządzenie nie powinno znajdować się zbyt blisko źródeł ciepła (np. pieców, grzejników).

7. POSTĘPOWANIE W PRZYPADKU PROBLEMÓW

7.1 Przywracanie ustawień fabrycznych

Aby przywrócić ustawienia fabryczne wagi, należy włączyć wagę i wcisnąć przycisk UNIT [7] z tyłu urządzenia na 5 sekund, aż na wyświetlaczu pojawi się napis „CLr”.

7.2 Komunikaty i błędy

Wyświetlacz	Przyczyna/usuwanie
Odchylenie masy	Nieprawidłowy punkt zerowy. Na chwilę postawić nogę na wadze, aż na wyświetlaczu pojawi się wskazanie masy, a następnie zdjąć nogę, tak aby migało wskazanie „0.0”.
PAir	Konieczne parowanie <i>Bluetooth</i> [®] : Na smartfonie rozpocząć/zezwoić na parowanie (w razie potrzeby zwrócić uwagę na pasek stanu / listę powiadomień) oraz potwierdzić 6-cyfrowy kod parowania na urządzeniu przyciskiem SET [3] i na smartfonie.
„USE APP”	Łączenie wagi z aplikacją. Nie łączyć za pomocą ustawień <i>Bluetooth</i> [®] w smartfonie. Tylko za pomocą aplikacji.
U: -	Pomiaru nie można było przypisać do żadnego użytkownika. Jeśli funkcja automatycznego rozpoznawania użytkownika wagi nie zadziałała, należy wejść na chwilę na wagę, naciskać przycisk  [4] aż do wyświetlenia użytkownika wagi, a następnie odczekać 3 sekundy. Wykonać ponownie ważenie.
BF-Err	Zawartość tkanki tłuszczowej znajduje się poza zakresem pomiaru (mniej niż 3% lub więcej niż 65%). Sprawdzić dane użytkownika lub zmienić poziom aktywności.
BF--	Pomiar diagnostyczny niemożliwy (np. pomiar w butach). Powtórzyć pomiar boso. W przeciwnym razie będą wyświetlane i przesyłane tylko wartości masy.
Err	Przekroczono maksymalne obciążenie 200 kg. Dozwolone obciążenie wynosi maksymalnie 200 kg.
Lo	Baterie są wyczerpane. Należy wymienić baterie.

7.3 Problem z połączeniem *Bluetooth*[®]

Problem	Przyczyna/usuwanie
Brak połączenia <i>Bluetooth</i> [®]  Symbol 15 nie jest wyświetlany	Urządzenie poza zasięgiem <i>Bluetooth</i> [®] . Minimalny zasięg na wolnej przestrzeni to ok. 10 m. Ściany i sufity zmniejszają ten zasięg. Inne fale radiowe mogą zakłócać połączenie. Z tego względu wagi nie należy ustawiać w pobliżu takich urządzeń jak mikrofalówki lub płyty indukcyjne. W idealnym przypadku wyłączyć inne urządzenia <i>Bluetooth</i> [®] znajdujące się w zasięgu. Brak połączenia <i>Bluetooth</i> [®] z aplikacją. 1. Włączyć wagę, aby przyspieszyć nawiązywanie połączenia. 2. Wyłączyć i ponownie włączyć <i>Bluetooth</i> [®] w smartfonie. Zwrócić przy tym uwagę na to, że nie należy łączyć wagi z poziomą ustawień <i>Bluetooth</i> [®] systemu operacyjnego. W razie potrzeby usunąć ją z listy urządzeń w ustawieniach <i>Bluetooth</i> [®] , a następnie użyć aplikacji „beurer HealthManager Pro”. 3. Zamknąć całkowicie aplikację (również w tle). Wyłączyć i włączyć ponownie smartfon. 4. Wyjąć na chwilę baterie z wagi i włożyć je ponownie. Uruchomić aplikację. 5. Podczas podłączania wagi należy sprawdzić pasek stanu smartfona, aby rozpocząć parowanie.
Wyniki pomiarów nie są wysyłane Symbol 14 nie jest wyświetlany	Brak pomiaru dla użytkownika wagi lub brak połączenia <i>Bluetooth</i> [®] . Pamięć użytkownika (np. U: 1), która wyświetla się na wyświetlaczu wagi, musi być przypisana do wagi w ustawieniach aplikacji. Tylko wówczas możliwe jest wysyłanie pomiarów. Dlatego należy sprawdzić użytkownika na wadze przy pomiarze i w ustawieniach aplikacji.

8. UTYLIZACJA

W związku z wymogami w zakresie ochrony środowiska po zakończeniu eksploatacji urządzenia nie wolno wyrzucać wraz z odpadami domowymi. Należy je oddać do utylizacji w odpowiednim punkcie zbiórki odpadów w swoim kraju. Przy utylizacji materiałów należy przestrzegać lokalnych przepisów. Urządzenie należy zutylizować zgodnie z dyrektywą WE o zużytych urządzeniach elektrycznych i elektronicznych – WEEE (Waste Electrical and Electronic Equipment).



Wszelkie pytania kierować do lokalnego urzędu odpowiedzialnego za utylizację odpadów.

Informacje na temat punktów odbioru używanych urządzeń można uzyskać w lokalnym urzędzie gminy lub miasta, w zakładach oczyszczania lub od przedstawiciela handlowego.

9. DANE TECHNICZNE

Model:	BF 405	BF 915
Wymiary:	310 x 310 x 28 mm	350 x 300 x 28 mm
Masa:	2100 g	2460 g
Zakres pomiaru:	maks. 200 kg / 440 lb / 31 st	
Działka elementarna d:	kg: 0,1 kg / lb: 0,2 lb / st: między 0–19 st = 0,2 lb; między 20–28 st = 1lb	
Powtarzalność:	maks. +/-0,4 kg	
Absolutna dokładność:	maks. +/- (0,5% + 0,1 kg); np. przy 80 kg: maks. +/-0,5 kg	
Bateria:	3 baterie 1,5 V AAA	
Transmisja danych:	<i>Bluetooth</i> [®] low energy technology Pasma częstotliwości: 2402–2480 MHz, maksymalna moc nadawania +4 dBm	
Lista kompatybilnych urządzeń:	Lista kompatybilnych smartfonów, informacje o oprogramowaniu oraz bliższe informacje na temat urządzeń znajdują się na stronie: connect.beurer.com	
	 Tutaj można przejść do obsługiwanych urządzeń.	

Wymagania systemowe aplikacji „beurer HealthManager Pro”**:



iOS ≥ 12.0
Android™ ≥ 8.0
Bluetooth® ≥ 4.2

Zastrzega się możliwość wprowadzania zmian technicznych.

*Niniejszy produkt spełnia wymagania obowiązujących dyrektyw europejskich. Oznakowanie CE zostało umieszczone zgodnie z następującymi dyrektywami europejskimi: dyrektywa 2014/53/UE (Radio Equipment Directive – RED).

Deklarację zgodności dla niniejszego produktu można znaleźć na stronie:
<https://www.beurer.com/web/we-landingpages/de/cedeclarationofconformity.php>

10. GWARANCJA

Szczegółowe informacje na temat gwarancji i warunków gwarancji podano w załączonej ulotce gwarancyjnej.



Lees deze gebruiksaanwijzing zorgvuldig door. Volg de waarschuwingen en veiligheidsrichtlijnen op. Bewaar de gebruiksaanwijzing voor later gebruik. Zorg ervoor dat de gebruiksaanwijzing toegankelijk is voor andere gebruikers. Geef bij het doorgeven van het apparaat ook de gebruiksaanwijzing mee.

INHOUDSOPGAVE

1. VERKLARING VAN DE SYMBOLEN	63
2. WAARSCHUWINGEN EN VEILIGHEIDSRICHTLIJNEN	64
3. OMVANG VAN DE LEVERING	65
4. BESCHRIJVING VAN HET APPARAAT	65
5. GEBRUIK.....	65
5.1 Voorwaarden voor een correcte meting	65
5.2 Weegschaalgebruiker aanmaken in de app 'beurer HealthManager Pro'	66
5.3 ALTERNATIEF: weegschaalgebruiker aanmaken zonder app	66
5.4 Wegen.....	66
5.5 Weegschaalgebruiker wissen	67
5.6 Gewichtseenheid wijzigen	67
6. REINIGING EN ONDERHOUD.....	68
7. WAT TE DOEN BIJ PROBLEMEN	68
7.1 Weegschaal terugzetten naar fabrieksinstellingen	68
7.2 Meldingen en fouten.....	68
7.3 Verbindingsproblemen <i>Bluetooth</i> [®]	69
8. VERWIJDERING	69
9. TECHNISCHE GEGEVENS.....	69
10. GARANTIE.....	70

1. VERKLARING VAN DE SYMBOLEN



Op het apparaat, in de gebruiksaanwijzing, op de verpakking en op het typeplaatje van het apparaat worden de volgende symbolen gebruikt:

	WAARSCHUWING Waarschuwing voor situaties met verwondingsrisico's of gevaar voor uw gezondheid.
	LET OP Waarschuwing voor mogelijke schade aan het apparaat.
	Het apparaat mag niet worden gebruikt door personen met medische implantaten (zoals een pacemaker). De werking van deze implantaten kan anders negatief worden beïnvloed.
	CE-markering Dit product voldoet aan de eisen van de geldende Europese en nationale richtlijnen.
	De producten voldoen aantoonbaar aan de eisen van de technische voorschriften van de Euraziatische Economische Unie (EEU).
	Voer het apparaat af conform de EU-richtlijn voor afgedankte elektrische en elektronische apparatuur – WEEE (Waste Electrical and Electronic Equipment).
	UKCA-markering (United Kingdom Conformity Assessed Mark)

	Fabrikant		Verwijder de verpakking overeenkomstig de milieueisen.
	Lees de gebruiksaanwijzing.		Gevaar voor uitglijden! Ga niet op de weegschaal staan als deze nat is.
	Plaats de weegschaal op een vlakke, vaste ondergrond. Plaats de weegschaal niet op tapijt.		Kantelgevaar! Ga niet op de buitenste rand staan.

WAARSCHUWINGEN EN VEILIGHEIDSRICHTLIJNEN

WAARSCHUWING

- Het apparaat is alleen bedoeld voor het wegen van mensen en voor het registreren van de persoonlijke fitnessgegevens van deze mensen. Het apparaat is alleen bedoeld voor privégebruik en niet voor medisch of commercieel gebruik. Gebruik het apparaat uitsluitend voor het doel waarvoor het is ontwikkeld en uitsluitend op de in deze gebruiksaanwijzing aangegeven wijze.
- **Het apparaat mag niet worden gebruikt door personen met medische implantaten (zoals een pacemaker). De werking van deze implantaten kan anders negatief worden beïnvloed.** 
- **Gebruik het apparaat niet als u zwanger bent.**
- **Kantelgevaar!** Plaats de weegschaal nooit op een ongelijke ondergrond. Ga niet op een van de buitenste randen van de weegschaal staan (zie afbeelding ).
- **Gevaar voor uitglijden!** Ga niet met natte voeten op de weegschaal staan (zie afbeelding ). Ga niet op de weegschaal staan wanneer het oppervlak vochtig is. Ga niet op de weegschaal staan met uw sokken aan.
- Let op dat er om technische redenen meettoleranties mogelijk zijn, omdat het niet om een getijekte weegschaal voor professioneel, medisch gebruik gaat.
- Bij elke behandeling van of bij elk dieet voor over- of ondergewicht moet deskundig advies van een specialist (bijv. een arts) worden verkregen. De met de weegschaal vastgestelde waarden kunnen de specialist hierbij ondersteunen.
- Bij kinderen, wedstrijdporters of personen met medische/lichamelijke beperkingen (bijv. personen met oedeemsymptomen, personen met osteoporose, personen die cardiovasculaire of vaatveranderende medicijnen innemen, personen met aanzienlijke anatomische afwijkingen van de benen), kunnen bij het vaststellen van het lichaamsvet onnauwkeurige of onaannemelijke resultaten worden weergegeven.
- Reparaties mogen alleen door de klantenservice van Beurer of door een geautoriseerd verkooppunt worden uitgevoerd. Open de weegschaal nooit zelf.

Veiligheidsrichtlijnen met betrekking tot het gebruik van batterijen

- Plaats batterijen altijd op de juiste wijze en let daarbij op de juiste polariteit (+/-). Houd batterijen schoon en droog en uit de buurt van water. Kies altijd het juiste type batterij.
- Voorkom kortsluiting van de batterijen en van de contacten van het batterijvak.
- Laad batterijen nooit op, ontlad ze niet geforceerd, verhit ze niet, haal ze niet uit elkaar, vervorm ze niet, kapsel ze niet in en pas ze ook niet aan.
- Voer nooit las- of soldeerwerkzaamheden uit bij batterijen.
- Gebruik nooit batterijen van verschillende fabrikanten, met verschillende capaciteiten (nieuw en gebruikt) of van verschillende formaten of verschillende types door elkaar in één apparaat.

- **Explosiegevaar!** Wanneer de genoemde punten niet in acht worden genomen, kan dit persoonlijk letsel, oververhitting, lekkages, ontluchting, een breuk, een explosie of brand tot gevolg hebben.
- Als er een batterij is gaan lekken, moet u beschermende handschoenen aantrekken en het batterijvak met een droge doek reinigen.
- Als vloeistof uit een batterij in aanraking komt met de huid of de ogen, moet u de betreffende plek met water spoelen en een arts raadplegen.
- **Gevaar voor inslikken!** Bewaar batterijen buiten bereik van kinderen. Roep bij inslikken onmiddellijk de hulp van een arts in.
- Laat kinderen nooit zonder toezicht van een volwassene batterijen vervangen.
- Bewaar batterijen uit de buurt van metalen voorwerpen, in een goed geventileerde, droge en koele ruimte.
- Stel batterijen nooit bloot aan direct zonlicht of regen.
- Haal batterijen uit het apparaat als u het apparaat langere tijd niet gebruikt.
- Voer lege batterijen meteen volgens de voorschriften af. Gooi batterijen nooit weg in vuur.
- Bewaar batterijen met verschillende elektrochemische systemen gescheiden van elkaar bij het afvoeren.

3. OMVANG VAN DE LEVERING

Controleer of de buitenkant van de verpakking van het apparaat intact is en of alle onderdelen aanwezig zijn. Alvorens het apparaat te gebruiken, moet worden gecontroleerd of het apparaat en de toebehoren zichtbaar beschadigd zijn en moet al het verpakkingsmateriaal worden verwijderd. Wij adviseren u het apparaat bij twijfel niet te gebruiken en contact op te nemen met de verkoper of met de betreffende klantenservice.

- 1 diagnoseweegschaal
- 3 AAA-batterijen van 1,5 V
- 1 gebruiksaanwijzing
- 1 beknopte handleiding

4. BESCHRIJVING VAN HET APPARAAT

De bijbehorende tekeningen zijn afgebeeld op pagina 3.

- | | |
|----------------------|--|
| 1 Display | 9 Maateenheid |
| 2 √-toets | 10 Interpretatie (gemeten waarde = veel) |
| 3 SET-toets | 11 Interpretatie (gemeten waarde = normaal) |
| 4 ^-toets | 12 Interpretatie (gemeten waarde = weinig) |
| 5 Elektroden | 13 Lichaamsgegevens |
| 6 Batterijvak | 14 Meetgegevensoverdracht |
| 7 UNIT-toets | 15 Weegschaal met <i>Bluetooth</i> [®] verbonden |
| 8 Meetwaarden | |

5. GEBRUIK

5.1 Voorwaarden voor een correcte meting

- Plaats de weegschaal op een vlakke, vaste ondergrond (zie afbeelding **A**).
- Weeg uzelf indien mogelijk altijd op hetzelfde moment van de dag (bij voorkeur 's ochtends), nadat u naar het toilet bent geweest, nuchter en zonder kleding.

- Ga voor het vaststellen van het lichaamsvet altijd met blote voeten op de elektroden [5] van de weegschaal staan.
- Zorg ervoor dat u vanaf de meting van het gewicht tot aan de meting van het lichaamsvet stil en rechtop staat. Zorg ervoor dat u uw gewicht gelijkmatig verdeelt.

5.2 Weegschaalgebruiker aanmaken in de app 'beurer HealthManager Pro'

De weegschaal heeft 8 geheugenplaatsen voor weegschaalgebruikers, waarin u bijvoorbeeld uw gezinsleden kunt opslaan. Met de 'beurer HealthManager Pro'-app kunt u de afzonderlijke app-gebruikers en de bijbehorende weegschaalgebruikers eenvoudig via de smartphone instellen. Ga daarvoor als volgt te werk:

1. Scan de QR-code met uw smartphone en installeer de 'beurer HealthManager Pro'-app.



Hier vindt u de
'beurer HealthManager Pro'-app

2. Open de 'beurer HealthManager Pro'-app en volg de instructies op.
3. Zodra u alle instructies hebt doorlopen, wordt u gevraagd om op de weegschaal te gaan staan om de eerste meting uit te voeren (voor een latere automatische personenherkenning). Zodra op het display [1] een weegschaalgebruiker (bijv. 'U: 1') en '0.0' verschijnen, gaat u op de weegschaal staan.



5.3 ALTERNATIEF: weegschaalgebruiker aanmaken zonder app

U kunt eventueel ook direct op de weegschaal een weegschaalgebruiker aanmaken, dus zonder app. **Maak een weegschaalgebruiker alleen direct op de weegschaal aan als u eerder nog geen weegschaalgebruiker via de app hebt aangemaakt.** Dit is niet nodig als de weegschaal al aan de app is gekoppeld.

1. Plaats de batterijen (op het display [1] knippert 'USE APP').
2. Plaats de weegschaal op een vaste ondergrond.
3. Druk op de SET-toets [3].
4. Stel de actuele datum (jaar, maand, dag) en de tijd in. Bevestig telkens met de SET-toets [3] tot '0.0' op het display [1] wordt weergegeven.
5. Druk op de SET-toets [3].
6. Selecteer met de \wedge -toets [4] de gewenste weegschaalgebruiker (U: 1 tot en met 8 mogelijk). Bevestig de selectie met de SET-toets [3].
7. Op het display knippert ♂ . Stel met de \wedge -toets [4] het geslacht in. Bevestig met de SET-toets [3].
8. Op het display knippert '170'. Stel met de \wedge -toets [4] de lengte in. Bevestig met de SET-toets [3].
9. Op het display [1] knippert het jaar, dan de maand en dan de dag. Stel met de \wedge -toets [4] het geboortear en de geboortemaand en -dag in. Bevestig met de SET-toets [3].
10. Op het display [1] knippert '3'. Stel met de \wedge/\vee -toets [2] [4] uw activiteitsniveau voor lichamelijke inspanning in (langetermijnbeschouwing). (1 = geen, 2 = weinig, 3 = gemiddeld, 4 = hoog, 5 = zeer hoog/atletisch). Bevestig met de SET-toets [3].
11. Op het display [1] verschijnt '0.0' met het gebruikerssymbool. Voer de eerste meting uit.



5.4 Wegen







1. Ga met blote voeten op de weegschaal staan. Ga met het gewicht gelijkmatig verdeeld met beide voeten rustig op de elektroden [5] staan. De weegschaal wordt automatisch ingeschakeld.
2. Op het display [1] wordt het gewicht weergegeven. Daarna moet automatisch de herkende weegschaalgebruiker (bijv. 'U: 1' voor weegschaalgebruiker 1) verschijnen. Als de weegschaal meerdere mogelijke weegschaalgebruikers heeft herkend, selecteer dan met de \wedge -toets [4] de juiste weegschaalgebruiker en wacht 3 seconden. Stap van de weegschaal af.
3. Daarna worden achtereenvolgens de volgende waarden weergegeven.

BMI	Body mass index (gezonde waarde: 18,5 - 25)
BF	Lichaamsvet in % (gezonde waarde: vrouwen 16 - 28%/mannen 11 - 23%)
	Lichaamswater in % (gezonde waarde: vrouwen >45%/mannen >50%)
	Spiermassa in % (gezonde waarde: vrouwen 27 - 43%/mannen 37 - 57%)
	Mineraalgehalte van de botmassa in kg (geen erkende aanbevelingen; het mineraalgehalte van het bot bevat geen organische substanties zoals proteïnes of cellen; kan variëren door beïnvloedende factoren zoals gewicht/lengte/leeftijd/geslacht)
BMR	Basaal metabolisme = dagelijkse caloriebehoefte in rust: hoeveelheid energie in kcal bij volledige rust
AMR	Actief metabolisme = dagelijkse caloriebehoefte bij activiteit: hoeveelheid energie in kcal bij lichamelijke activiteit (overeenkomstig het ingevoerde activiteitsniveau)
kg/BMI	Lichaamsgewicht en BMI-interpretatie

Aanwijzing: Een nauwkeurigere analyse van de waarden vindt u in de app of onder de FAQ's op: www.beurer.com.

- Als er een *Bluetooth*[®]-verbinding aanwezig is, worden de waarden na een succesvolle gebruikersmeting (bijv. U: 1) overgedragen naar de 'beurer HealthManager Pro'-app. Dit wordt aangegeven door middel van het symbool voor de meetgegevensoverdracht . Als er geen overdracht mogelijk is, worden er maximaal 30 waarden per gebruiker opgeslagen. Zodra er een verbinding tot stand is gebracht, worden deze overgedragen.
- De weegschaal wordt automatisch uitgeschakeld.

Aanwijzing: Als de automatische weegschaalgebruikersherkenning niet werkt, drukt u zo vaak op de -toets  tot de betreffende weegschaalgebruiker wordt weergegeven. Wacht vervolgens 3 seconden. Voer vervolgens de diagnosemeting uit.



Aanwijzing: Om uw laatste diagnosemeting weer te geven, drukt u zo vaak op de -toets  tot de betreffende weegschaalgebruiker wordt weergegeven. Wacht vervolgens 3 seconden. Geef vervolgens met de -toets  de laatste diagnosemeting weer. Druk nogmaals op de -toets  om nog meer metingen weer te geven. Op het display  kunnen tot 30 metingen worden weergegeven.

Aanwijzing: Als de meting met schoenen wordt uitgevoerd, dan wordt alleen het gewicht weergegeven (wanneer de weegschaalgebruiker wordt herkend, wordt het gewicht automatisch opgeslagen).

5.5 Weegschaalgebruiker wissen

U kunt een afzonderlijke weegschaalgebruiker in de app 'beurer HealthManager Pro' wissen.

Het is ook mogelijk om een weegschaalgebruiker op de weegschaal zelf te wissen. Ga daarvoor als volgt te werk:

- Selecteer de betreffende gebruiker met de -toets .
- Houd de UNIT-toets  aan de achterkant van het apparaat 4 seconden ingedrukt totdat 'dEL' wordt weergegeven.

5.6 Gewichtseenheid wijzigen

U kunt de gewichtseenheid in de app 'beurer HealthManager Pro' of eventueel ook direct op de weegschaal wijzigen:

Schakel de weegschaal in en druk op de UNIT-toets  aan de achterkant van het apparaat.

6. REINIGING EN ONDERHOUD

Reinig het oppervlak van de weegschaal geregeld met een licht bevochtigde doek. Gebruik de weegschaal pas weer als het oppervlak van de weegschaal volledig droog is.

LET OP

- Gebruik geen bijtende reinigingsmiddelen.
- Dompel de weegschaal nooit onder in water. Spoel de weegschaal nooit af onder stromend water.
- Plaats geen voorwerpen op de weegschaal wanneer u deze niet gebruikt.
- Stel de weegschaal niet bloot aan schokken, vocht, stof, chemische stoffen, sterke temperatuurschommelingen en warmtebronnen (ovens, verwarmingselementen).

7. WAT TE DOEN BIJ PROBLEMEN

7.1 Weegschaal terugzetten naar fabrieksinstellingen

Om de weegschaal terug te zetten naar de fabrieksinstellingen, schakelt u de weegschaal in en houdt u de UNIT-toets  aan de achterkant van het apparaat 5 seconden ingedrukt tot 'CLR' wordt weergegeven.

7.2 Meldingen en fouten

Weergave	Oorzaak/oplossing
Afwijkend gewicht	Onjuist nulpunt. Belast de weegschaal kort tot het live-gewicht wordt weergegeven en haal uw voet er dan af, zodat '0.0' begint te knipperen.
PAir	Pairen van <i>Bluetooth</i> [®] noodzakelijk: start op de smartphone het pairen/bonden of sta dit toe (houd eventueel de statusbalk/meldingsbalk in acht) en bevestig de 6-cijferige koppelingscode met de SET-toets  op het apparaat en op de smartphone.
'USE APP'	Verbind de weegschaal met de app. Verbind het apparaat niet via de <i>Bluetooth</i> [®] -instellingen van de smartphone. Alleen via de app.
U: -	De meting kon niet aan een weegschaalgebruiker worden toegewezen. Als de automatische weegschaalgebruikersherkenning niet heeft gewerkt, druk dan kort met uw voet op de weegschaal en druk zo vaak op de \wedge -toets  tot de betreffende weegschaalgebruiker wordt weergegeven. Wacht vervolgens 3 seconden. Voer de weging opnieuw uit.
BF-Err	Het percentage lichaamsvet ligt buiten het meetbare bereik (minder dan 3% of meer dan 65%). Controleer de gebruikersgegevens of wijzig het activiteitsniveau.
BF--	Diagnosemeting niet mogelijk (bijv. meting met schoenen). Herhaal de meting met blote voeten. Anders worden er alleen gewichtswaarden weergegeven en overgedragen.
Err	Het maximale draagvermogen van 200 kg is overschreden. Belast de weegschaal niet met meer dan 200 kg.
Lo	De batterijen zijn leeg. Vervang de batterijen.

7.3 Verbindingsproblemen *Bluetooth*[®]

Probleem	Oorzaak/oplossing
Geen <i>Bluetooth</i> [®] -verbinding  Symbool 15 wordt niet weergegeven	Apparaat buiten het bereik van <i>Bluetooth</i> [®] . Het minimale bereik in open veld bedraagt ca. 10 m. Muren en plafonds verminderen het bereik. Andere radiogolven kunnen de overdracht storen. Plaats de weegschaal daarom niet in de buurt van apparaten zoals magnetrons en inductiekookplaten. Schakel idealiter ook andere <i>Bluetooth</i> [®] -apparaten uit, die zich binnen het bereik bevinden. Geen <i>Bluetooth</i> [®] -verbinding met de app. 1. Schakel de weegschaal in, zodat er sneller verbinding wordt gemaakt. 2. Schakel <i>Bluetooth</i> [®] op de smartphone uit en weer in. Zorg ervoor dat de weegschaal niet vanuit de <i>Bluetooth</i> [®] -instellingen van het besturingssysteem wordt verbonden. Verwijder het apparaat eventueel uit de lijst met apparaten in de <i>Bluetooth</i> [®] -instellingen en gebruik vervolgens de 'beurer HealthManager Pro'-app. 3. Sluit de app volledig af (ook op de achtergrond). Schakel de smartphone uit en weer in. 4. Haal de batterijen kort uit de weegschaal en plaats ze vervolgens weer terug. Open de app. 5. Controleer bij het koppelen van de weegschaal de statusbalk van de smartphone om het koppelen te starten.
Meetresultaten worden niet verzonden Symbool 14 wordt niet weergegeven	Geen meting voor de weegschaalgebruiker of geen <i>Bluetooth</i> [®] -verbinding. Het gebruikersgeheugen (bijv. U: 1) dat op het display van de weegschaal verschijnt, moet in uw app-instellingen aan de weegschaal zijn toegewezen. Alleen deze metingen kunnen worden verstuurd. Controleer daarom de gebruiker op de weegschaal bij een meting en in uw app-instellingen.

8. VERWIJDERING

Met het oog op het milieu mag het apparaat aan het einde van zijn levensduur niet met het gewone huisvuil worden weggegooid. U kunt het apparaat inleveren bij gespecialiseerde inzamelpunten in uw land. Neem de plaatselijke voorschriften voor het verwijderen van de materialen in acht. Verwijder het apparaat conform de EU-richtlijn voor afgedankte elektrische en elektronische apparatuur – WEEE (Waste Electrical and Electronic Equipment).



Neem bij vragen contact op met de verantwoordelijke instantie voor afvalverwijdering in uw gemeente.

Voor inzamelpunten van oude apparatuur kunt u contact opnemen met uw gemeente, bijvoorbeeld met het gemeentebestuur, met de lokale afvalverwerkingsdienst of met de verkoper.



9. TECHNISCHE GEGEVENS

Model:	BF 405	BF 915
Afmetingen:	310 x 310 x 28 mm	350 x 300 x 28 mm
Gewicht:	2100 g	2460 g
Meetbereik:	200 kg/440 lb/31 st	
Afreesbaarheid d:	kg: 0,1 kg/lb: 0,2 lb/st: tussen 0-19 st = 0,2 lb; tussen 20-28 st = 1 lb	
Precisie:	Max. +/- 0,4 kg	
Absolute precisie:	Max. +/- (0,5% +0,1 kg); bijv. bij 80 kg: max. +/- 0,5 kg	
Batterij:	3 AAA-batterijen van 1,5 V	
Gegevensoverdracht:	<i>Bluetooth</i> [®] low energy technology Frequentieband: 2402 - 2480 MHz, zendvermogen max. +4 dBm	

Lijst met compatibele apparaten:	<p>De lijst met compatibele smartphones en informatie over de software en over de apparaten vindt u via de volgende link: connect.beurer.com</p>  <p>Hier vindt u de ondersteunde apparaten.</p>
<p>Systeemvereisten 'beurer HealthManager Pro'-app*</p> 	<p>iOS ≥ 12.0 Android™ ≥ 8.0 Bluetooth® ≥ 4.2</p>

Technische wijzigingen voorbehouden.

*Dit product voldoet aan de eisen van de geldende Europese richtlijnen.

In overeenstemming met de volgende Europese richtlijnen is de CE-markering aangebracht:
 Richtlijn 2014/53/EU (Radio Equipment Directive - RED)

De conformiteitsverklaring van dit product vindt u op:

<https://www.beurer.com/web/we-landingpages/de/cedeclarationofconformity.php>

10. GARANTIE

Meer informatie over de garantie en garantievoorzwaarden vindt u in het meegeleverde garantieblad.



Læs denne betjeningsvejledning omhyggeligt igennem. Følg advarslerne og sikkerhedsanvisningerne nøje. Opbevar betjeningsvejledningen til senere brug. Gør betjeningsvejledningen tilgængelig for andre brugere. Vedlæg også betjeningsvejledningen ved overdragelse af apparatet.







INDHOLDSFORTEGNELSE

1. SYMBOLFORKLARING	71
2. ADVARSLER OG SIKKERHEDSANVISNINGER	72
3. LEVERINGSOMFANG	73
4. BESKRIVELSE AF APPARATET	73
5. ANVENDELSE	73
5.1 Forudsætninger for korrekt måling	73
5.2 Opret vægtbruger i appen "beurer HealthManager Pro" ...	74
5.3 ALTERNATIV: Opret vægtbruger uden app	74
5.4 Vejning	74
5.5 Slet vægtbruger	75
5.6 Ændring af vægtenhed	75
6. RENGØRING OG VEDLIGEHOLDELSE	75
7. SÅDAN LØSER DU DRIFTSPROBLEMER	75
7.1 Nulstilling til fabriksindstilling	75
7.2 Meldinger og fejl	76
7.3 Forbindelsesproblemer <i>Bluetooth</i> ®	76
8. BORTSKAFFELSE	76
9. TEKNISKE DATA	77
10. GARANTI	77

1. SYMBOLFORKLARING



Følgende symboler anvendes på apparatet, i betjeningsvejledningen, på emballagen og på apparatets typeskilt:

	ADVARSEL Advarsel om fare for tilskadekomst eller fare for dit helbred.
	VIGTIGT Advarselsanvisning om mulige skader på apparatet.
	Apparatet må ikke bruges af personer med medicinske implantater (f.eks. en pacemaker). Apparatet kan påvirke funktionen af disse negativt.
	CE-mærkning Dette produkt opfylder kravene i de gældende europæiske og nationale direktiver.
	Det er godtgjort, at produkterne er i overensstemmelse med kravene i de tekniske regler for Den Eurasiske Økonomiske Union
	Bortskaffelse i henhold til EU-direktivet om affald fra elektrisk og elektronisk udstyr WEEE (Waste Electrical and Electronic Equipment)
	UKCA-mærket

	Producent		Emballagen skal bortskaffes på miljøvenlig vis
	Læs betjeningsvejledningen		Fare for at glide! Træd ikke op på vægten, når du er våd
	Stil vægten på et jævnt og fast underlag. Stil ikke vægten på et gulvtæppe.		Fare for at vippe! Stå ikke på den yderste kant.

2. ADVARSLER OG SIKKERHEDSANVISNINGER

ADVARSEL

- Apparatet er kun beregnet til vejning af mennesker og til registrering af dine personlige fitness-data. Apparatet er kun beregnet til personlig brug, ikke til medicinsk eller kommerciel brug. Brug udelukkende apparatet til det formål, det er udviklet til, og kun på den måde, som er angivet i denne betjeningsvejledning.
- **Apparatet må ikke bruges af personer med medicinske implantater (f.eks. en pacemaker). Apparatet kan påvirke funktionen af disse negativt.**
- **Anvend ikke apparatet under en graviditet.**
- **Fare for at vippe!** Stil altid vægten på et jævnt og plant underlag. Stå ikke på den yderste del af vægtens ene side (se billede ).
- **Fare for at glide!** Stil dig ikke op på vægten med våde fødder (se billede ). Stil dig ikke op på vægten med sokker på.
- Vær opmærksom på, at der af tekniske årsager kan forekomme måletolerancer, da der ikke er tale om en kalibreret vægt til professionel, medicinsk brug.
- Ved enhver behandling eller diæt af over- eller undervægt skal der søges kvalificeret rådgivning fra en faglig kvalificeret person (f.eks. en læge). De værdier, der fastsættes med vægten, kan hjælpe fagpersonen.
- Ved beregning af kropsfedt kan der forekomme unøjagtige eller ikke-plausible resultater hos børn, eliteidrætsudøvere eller personer med medicinske/fysiske begrænsninger (f.eks. ødemsymptomer, osteoporose, brug af kardiovaskulær eller karforændrende medicin, samt personer med betydelige anatomiske afvigelser i benene).
- Reparationer må kun udføres af Beurers kundeservice eller autoriserede forhandlere. Vægten må aldrig åbnes.



Sikkerhedsanvisninger vedrørende batterierne i apparatet

- Batterierne skal altid isættes korrekt og under hensyntagen til polariteterne (+ / -). Hold batterierne rene og tørre, og hold dem væk fra vand. Vælg altid den rigtige batteritype.
- Batteriet og kontakterne på batterirummet må aldrig kortsluttes.
- Batterier må aldrig oplades, tvangsafledes, opvarmes, skilles ad, deformeres, indkapsles eller modificeres.
- Batterier må aldrig svejses eller loddes.
- Batterier af forskellig produktion, kapacitet (ny og brugt), størrelse og type må aldrig blandes i et apparat.
- **Eksplodingsfare!** Hvis disse forholdsregler ikke overholdes, kan det medføre personskade, overophedning, lækage, udluftning, brud, eksplosion eller brand.

- Hvis der er løbet batterisyre ud af batteriet, skal du tage beskyttelseshandsker på og rense batterirummet med en tør klud.
- Hvis lækket batterisyre kommer i kontakt med hud eller øjne, skal stedet vaskes med vand, hvorefter der søges læge.
- **Kvælningsfare!** Opbevar batterierne uden for børns rækkevidde. Ved indtagelse, kontakt omgående læge.
- Tillad aldrig børn at udskifte batterier uden opsyn af en voksen.
- Batterier skal opbevares på afstand af metalgenstande i godt ventilerede, tørre og kølige rum.
- Batterier må aldrig udsættes for direkte sollys eller regn.
- Hvis apparatet står ubenyttet hen i længere tid, skal batterierne tages ud af apparatet.
- Afladede batterier skal bortskaffes omgående og korrekt. Batterier må aldrig brændes.
- Batterier med forskellige elektrokemiske systemer skal opbevares separat, når de skal bortskaffes.

3. LEVERINGSOMFANG

Kontrollér, at apparatets emballage er ubeskadiget, og at alt indhold er i æsken. Kontrollér før brug, at apparatet og tilbehøret ikke har synlige skader, og at alt emballagemateriale er fjernet. Anvend ikke apparatet i tvivlstilfælde, og kontakt din forhandler eller den anførte serviceadresse.

- 1 Diagnosevægt
- 3 batterier af typen AAA, 1,5 V
- 1 Denne betjeningsvejledning
- 1 kort vejledning

4. BESKRIVELSE AF APPARATET

De tilhørende tegninger er vist på side 3.

- | | |
|----------------------|--|
| 1 Display | 9 Måleenhed |
| 2 ✓-knap | 10 Fortolkning (målt værdi = meget) |
| 3 SET-knap | 11 Fortolkning (målt værdi = normal) |
| 4 ^-knap | 12 Fortolkning (målt værdi = lidt) |
| 5 Elektroder | 13 Kropsdata |
| 6 Batterirum | 14 Overførsel af måledata |
| 7 UNIT-knap | 15 Vægt forbundet med <i>Bluetooth</i> [®] |
| 8 Måleværdier | |

5. ANVENDELSE

5.1 Forudsætninger for korrekt måling

- Stil vægten på et jævnt og fast underlag (se billede **A**).
- Vej dig gerne på samme tidspunkt af dagen (helst om morgenen), efter at du har været på toilettet, fastende og uden tøj.
- Træd altid op på vægtens elektroder **5** med bare fødder for at finde fedtprocenten.
- Stå opret og stille fra vægtmåling til kropsfedtmåling. Sørg for en jævn vægtfordeling.

5.2 Opret vægtbruger i appen ”beurer HealthManager Pro”

Vægten har 8 hukommelsespladser til brugere af vægten, hvor du f.eks. kan gemme medlemmer af din familie. Via appen ”beurer HealthManager Pro” kan du nemt oprette de enkelte app-brugere og den tilhørende vægtbruger via din smartphone. Gør til dette formål følgende:

1. Scan QR-koden med din smartphone, og installer appen ”beurer HealthManager Pro”.



Her vises
„beurer HealthManager Pro“-appen

2. Start ”beurer HealthManager Pro“-appen, og følg instruktionerne.
3. Når anvisningerne er afsluttet, vil du blive bedt om at træde op på vægten for at foretage den indledende måling (til senere automatisk registrering af personen). Når der i displayet vises [1] Vægtbruger (f.eks. ”U: 1”) og ”0.0”, skal du træde op på vægten.

5.3 ALTERNATIV: Opret vægtbruger uden app

Alternativt kan du også oprette en vægtbruger direkte på vægten uden appen. **Opret kun en vægtbruger direkte på vægten, hvis du ikke allerede har oprettet en vægtbruger via appen.** Dette er ikke nødvendigt, hvis vægten allerede er blevet integreret med appen.

1. Sæt batterierne i (displayet [1] blinker ”USE APP”).
2. Stil vægten på et fast underlag.
3. Tryk på SET-knappen [3].
4. Indstil aktuell dato (år, måned, dag) og klokkeslæt. Bekræft hver gang med SET-knappen, [3] indtil displayet viser [1] ”0.0”.
5. Tryk på SET-knappen [3].
6. Vælg den ønskede vægtbruger med ^-knappen [4] (U: 1 til 8 mulig). Bekræft valget med SET-knappen [3].
7. ♀/♂ blinker på displayet. Brug ^-knappen [4] til at indstille køn. Bekræft med SET-knappen [3].
8. På displayet blinker ”170”. Indstil højden med ^-knappen [4]. Bekræft med SET-knappen [3].
9. I displayet [1] blinker ”År, derefter måned, derefter dag”. Brug ^-knappen [4] til at indstille fødselsår, -måned, -dag. Bekræft med SET-knappen [3].
10. På displayet [1] blinker ”3”. Brug ^/√-knappen [2] [4] til at indstille dit aktivitetsniveau efter fysisk anstrengelse (langsigtet visning). (1 = ingen, 2 = lav, 3 = middel, 4 = høj, 5 = meget høj /atletisk). Bekræft med SET-knappen [3].
11. Displayet [1] viser ”0.0” med brugersymbolet. Udfør indledende måling.

5.4 Vejning



1. Stil dig barfodet på vægten Stå roligt på elektroderne [5] med begge ben og jævn vægtfordeling. Vægten tændes automatisk.
2. Displayet [1] viser kropsvægten. Derefter skal den identificerede vægtbruger automatisk (f.eks. ”U: 1” for vægtbruger 1) vises. Hvis vægten har registreret flere mulige vægtbrugere, skal du vælge den korrekte vægtbruger med ^-knappen [4] og vente 3 sekunder. Træd ned fra vægten.
3. Derefter vises følgende værdier efter hinanden.







BMI	Body Mass Index (Sund værdi: 18,5 – 25)
BF	Kropsfedtprocent i % (Sund værdi: kvinder 16-28 % / Mænd 11-23 %)
	Kropsvæskeandel i % (Sund værdi: kvinder >45 % / mænd >50 %)
	Muskelandel i % (Sund værdi: kvinder 27 – 43 % / Mænd 37 – 57 %)

	Mineralindhold af knoglemasse i kg (ingen anerkendte anbefalinger; knoglens mineralindhold indeholder ingen organiske stoffer såsom proteiner eller celler; kan variere på grund af faktorer som vægt/størrelse/alders/køn)
BMR	Basal Metabolic Rate = daglig basisomsætning: Energimængde i kcal i fuldstændig ro
AMR	Active Metabolic Rate = Daglig aktivitetsomsætning: Energimængde i kcal ved fysisk aktivitet (iht. indtastet aktivitetsgrad)
kg/ BMI	Kropsvægt samt BMI-fortolkning

Bemærk: Du kan se værdierne mere nøjagtigt i appen eller under FAQ på: www.beurer.de

- Når der er oprettet *Bluetooth*[®]-forbindelse, bliver værdierne efter vellykket brugermåling (f.eks. U: 1) overført til appen "beurer HealthManager Pro". Dette vises på ikonet Måldataoverførsel . Hvis der ikke kan overføres, gemmes op til 30 værdier pr. bruger. Så snart der er etableret en forbindelse, bliver disse overført.
- Vægten slukkes automatisk.

Bemærk: Hvis den automatiske vægtbrugergenkendelse ikke fungerer, skal du trykke på -knappen , indtil din vægtbruger vises, og vente i 3 sekunder. Udfør derefter diagnosemålingen.



Bemærk: Tryk på -knappen, indtil din vægtbruger vises, og vent i 3 sekunder for at få vist den seneste diagnosemåling. Vis derefter den seneste diagnosemåling med -knappen . Tryk på -knappen  igen for at vise flere målinger. Der kan vises op til 30 målinger på displayet .

Bemærk: Hvis målingen foretages med sko på, vises kun vægtdisplayet (når vægtbrugeren registreres, gemmes vægten automatisk).

5.5 Slet vægtbruger

Du kan slette en enkelt vægtbruger i appen "beurer HealthManager Pro".

Alternativt kan du slette en vægtbruger på vægten. Til dette formål skal du gøre følgende:

- Vælg din bruger med -knappen .
- Tryk på UNIT-knappen  på bagsiden af apparatet i 4 sekunder, indtil "dEL" vises.

5.6 Ændring af vægtenhed

Du kan ændre vægtenheden i appen "beurer HealthManager Pro" eller alternativt direkte på vægten:

Tænd for vægten, og tryk på UNIT-knappen  på apparatets bagside.

6. RENGØRING OG VEDLIGEHOLDELSE

Rengør vægtens overflade fra tid til anden med en blød og let fugtet klud. Anvend først vægten igen, når vægtens overflade er helt tør.

VIGTIGT

- Anvend ikke stærke rengøringsmidler.
- Nedsenk aldrig vægten i vand. Skyl aldrig vægten under rindende vand.
- Stil ikke genstande på vægten, når den ikke er i brug.
- Beskyt vægten mod stød, fugt, støv, kemikalier, stærke temperatursvingninger, elektromagnetiske felter og varmekilder (ovn, radiator) for tæt på vægten.

7. SÅDAN LØSER DU DRIFTSPROBLEMER

7.1 Nulstilling til fabriksindstilling

For at nulstille vægten til fabriksindstillingerne skal du tænde vægten og trykke på UNIT-knappen  på apparatets bagside i 5 sekunder, indtil "CLr" vises.

7.2 Meldinger og fejl

Visning	Årsag/afhjælpning
Vægt-afvigelse	Forkert nulpunkt. Belast den kort, indtil live-vægten vises, og fjern derefter foden, så "0.0" blinker.
PAir	<i>Bluetooth</i> [®] -pairing er nødvendig: Start/tillad pairing/bonding på smartphonen (vær opmærksom på evt. statuslinje/meddelelsesliste), og bekræft den 6-cifrede pairing-kode med SET-knappen [3] på vægten, og bekræft på smartphonen.
"USE APP"	Forbinde vægten med appen. Forbind ikke via <i>Bluetooth</i> [®] -indstillingerne på smartphonen. Kun via appen.
U: -	Målingen kunne ikke tilknyttes en bruger. Hvis den automatiske vægtbrugergenkendelse ikke fungerer, skal du trykke kort på \wedge -knappen [4], indtil din vægtbruger vises, og vente i 3 sekunder. Foretag vejningen igen.
BF-Err	Fedtprocenten ligger uden for det målbare område (mindre end 3 % eller større end 65 %). Tjek brugerdata eller skift aktivitetsniveau.
BF--	Diagnosemåling ikke mulig (f.eks. måling med sko). Gentag målingen med bare fødder. Ellers vises og overføres kun vægtværdier.
Err	Den maksimale bæreevne på 200 kg er blevet overskredet. Belast maksimalt vægten med 200 kg.
Lo	Batterierne er tomme. Udskift batterierne.

7.3 Forbindelsesproblemer *Bluetooth*[®]



Problem	Årsag/afhjælpning
Ingen <i>Bluetooth</i> [®] -forbindelse  Symbol [15] vises ikke	Apparatet er uden for <i>Bluetooth</i> [®] -rækkevidde. Mindste rækkevidde i et uhindret område er ca. 10 m. Vægge og lofter forringer rækkevidden. Andre radiobølger kan forstyrre overførslen. Stil derfor ikke vægten i nærheden af apparater som f.eks. mikrobølgeovn, induktionskogeplader osv. Ideelt set skal andre <i>Bluetooth</i> [®] -apparater, der er inden for rækkevidde, slukkes. Ingen <i>Bluetooth</i> [®] -forbindelse til appen. 1. Tænd for vægten for at opnå hurtigere forbindelse. 2. Slå <i>Bluetooth</i> [®] fra og derefter til igen. Vær opmærksom på, at vægten ikke forbindes fra styresystemets <i>Bluetooth</i> [®] -indstillinger. Fjern den i givet fald fra listen over enheder i <i>Bluetooth</i> [®] -indstillingerne, og brug derefter appen "beurer HealthManager Pro". 3. Luk appen helt (også i baggrunden). Sluk for smartphonen, og tænd den igen. 4. Tag batterierne ud af vægten i kort tid, og sæt dem i igen. Start app'en. 5. Kontroller smartphonens statusbjælke for at starte pairing/bonding, når du integrerer vægten.
Måleresultater sendes ikke Symbol [14] vises ikke	Ingen måling tilknyttet vægtbrugeren eller ingen <i>Bluetooth</i> [®] -forbindelse. Brugerhukommelsen (f.eks. U: 1), som vises på vægtens display, skal være tilknyttet vægten i dine app-indstillinger. Det er kun disse målinger, der kan overføres. Kontrollér derfor din bruger på vægten under en måling og i dine app-indstillinger.

8. BORTSKAFFELSE

Af hensyn til miljøet må det udtjente apparat ikke bortskaffes sammen med husholdningsaffaldet. Bortskaffelse kan ske via den lokale genbrugsstation. Bortskaf materialerne i henhold til din kommunes regler på dette område. Apparatet skal bortskaffes i henhold til EU-direktivet om affald af elektrisk og elektronisk udstyr – WEEE (Waste Electrical and Electronic Equipment). Hvis du har spørgsmål, bedes du henvende dig til den relevante kommunale myndighed. Informationer om indsamlingssteder for dine brugte apparater fås f.eks. hos de kommunale myndigheder, lokale renovationsfirmaer eller hos din forhandler.



9. TEKNISKE DATA

Model:	BF 405	BF 915
Mål:	310 x 310 x 28 mm	350 x 300 x 28 mm
Vægt:	2100 g	2460 g
Måleområde:	200 kg/ 440 lb / 31 st	
Opdelingsværdi d:	kg 0,1 kg / lb: 0,2 lb/st: mellem 0-19 st = 0,2 lb; mellem 20-28 st = 1lb	
Gentagelsesnøjagtighed:	max +/- 0,4kg	
Absolut nøjagtighed:	maks +/- (0,5% +0,1 kg); f.eks. ved 80 kg: maks +/- 0,5 kg	
Batteri:	3 x 1,5 V AAA-batterier	
Dataoverførsel:	<i>Bluetooth</i> ® low energy technology Frekvensbånd: 2402 – 2480 MHz, sendeeffekt maks. +4 dBm	
Liste over kompatible apparater:	Listen over kompatible smartphones, oplysninger om software samt flere oplysninger om apparaterne kan du finde på følgende link: connect.beurer.com  Her vises understøttede enheder.	
Systemkrav "beurer HealthManager Pro"-app* 	iOS ≥ 12.0 Android™ ≥ 8.0 <i>Bluetooth</i> ® ≥ 4.2	

Ret til tekniske ændringer forbeholdes.

*Dette produkt opfylder kravene i de gældende europæiske direktiver.

CE-mærket opfylder følgende europæiske direktiver:

Direktiv 2014/53/EU (Radio Equipment Directive – RED)

CE-overensstemmelseserklæringen for dette produkt kan findes under:

<https://www.beurer.com/web/we-landingpages/de/cedeclarationofconformity.php>

10. GARANTI

Nærmere oplysninger om garantien og garantibetingelserne findes i det medfølgende garantihæfte.



Läs igenom denna bruksanvisning noggrant. Följ varnings- och säkerhetsinformationen. Spara bruksanvisningen för framtida bruk. Se till att bruksanvisningen är tillgänglig för andra användare. Om produkten överläts till någon annan ska bruksanvisningen medfölja produkten.

INNEHÅLL

1. SYMBOLFÖRKLARING	78
2. VARNINGS- OCH SÄKERHETSINFORMATION	79
3. FÖRPACKNINGEN INNEHÅLLER FÖLJANDE	80
4. BESKRIVNING AV PRODUKTEN	80
5. ANVÄNDNING	80
5.1 Förutsättningar för korrekt mätning	80
5.2 Skapa våganvändare i appen ”beurer HealthManager Pro”... 81	
5.3 ALTERNATIVT: Skapa våganvändare utan app	81
5.4 Väg dig.....	81
5.5 Radera våganvändare.....	82
5.6 Ställa om viktenhet	82
6. RENGÖRING OCH UNDERHÅLL.....	82
7. VAD GÖR JAG OM DET UPPSTÅR PROBLEM?	83
7.1 Återställa vågen till fabriksinställningarna.....	83
7.2 Meddelanden och fel	83
7.3 Anslutningsproblem <i>Bluetooth</i> ®.....	83
8. AVFALLSHANTERING	84
9. TEKNISKA SPECIFIKATIONER	84
10. GARANTI.....	84

1. SYMBOLFÖRKLARING



På produkten, i bruksanvisningen, på förpackningen och på typskylten för produkten används följande symboler:

	VARNING Varningsinformation om skade- eller hälsorisker.
	OBS! Varningsinformation om möjliga skador på produkten.
	Produkten får inte användas av personer som har medicinska implantat (t.ex. pacemaker). Implantatens funktion kan påverkas.
	CE-märkning Denna produkt uppfyller kraven i gällande europeiska och nationella direktiv.
	Produkterna har bevisats uppfylla kraven i EAEU:s tekniska regelverk
	Avfallshandtera produkten enligt EG-direktivet om avfall som utgörs av eller innehåller elektriska eller elektroniska produkter – WEEE
	United Kingdom Conformity Assessed Mark

	Tillverkare		Avfallshantera förpackningen på ett miljövänligt sätt
	Läs bruksanvisningen		Halkrisk! Ställ dig inte på vågen när den är våt.
	Ställ vågen på ett plant och fast underlag. Ställ inte vågen på en matta.		Vågen kan tippa! Ställ dig aldrig längst ute på vågens kant.

2. VARNINGS- OCH SÄKERHETSINFORMATION

VARNING

- Produkten är endast avsedd för vägning av människor och registrering av dina personliga hälsodata. Produkten är endast avsedd för privat bruk i hemmet och inte för medicinskt eller kommersiellt bruk. Denna produkt får endast användas i avsett syfte och på det sätt som anges i bruksanvisningen.
- **Produkten får inte användas av personer som har medicinska implantat (t.ex. pacemaker). Implantatens funktion kan påverkas.**
- **Använd inte produkten under graviditet.**
- **Vågen kan tippa!** Ställ aldrig vågen på ett ojämnt underlag. Ställ dig aldrig längst ute på vågens kant (se bild ).
- **Halkrisk!** Ställ dig inte på vågen med blöta fötter (se bild ). Ställ dig inte på vågen när ytan är fuktig. Ställ dig inte på vågen med strumpor på.
- Observera att tekniska måttoleranser kan förekomma eftersom vågen inte är avsedd för professionellt, medicinskt bruk.
- Vid alla dieter respektive all behandling av över- eller undervikt måste du först rådgöra med vårdpersonal (t.ex. läkare). De värden som har fastställts med hjälp av vågen kan användas av vårdpersonalen.
- Hos barn, idrottare eller personer med medicinska/fysiska nedsättningar (t.ex. med ödemssymptom, osteoporos eller stora anatomiska avvikelser i benen, eller som står under kardiovaskulär medicinering eller tar kärlförändrade medicin) kan det uppstå oprecisa eller orimliga resultat vid mätningen av kroppsfettet.
- Reparationer får endast utföras av Beurers kundservice eller auktoriserade återförsäljare. Öppna aldrig vågen på egen hand.



Anvisningar för hantering av batterier

- Sätt alltid i batterierna korrekt och med hänsyn till polariteten (+/-). Håll batterierna rena och torra och förvara dem på avstånd från vatten. Välj alltid rätt batterityp.
- Kortslut aldrig batterierna eller batterifackskontakterna.
- Batterier får aldrig laddas, tvångsurladdas, värmas upp, tas isär, deformeras eller kapslas in.
- Svetsa eller löd aldrig på batterier.
- Blanda aldrig batterier av olika slag, kapacitet (nya och begagnade), storlek och typ i en produkt.
- **Risk för explosion!** Om ovanstående anvisningar inte följs kan det leda till personskador, överhettning, läckage, luftning, brott, explosion eller brand.
- Om ett batteri läcker ska batterifacket rengöras med en torr trasa. Skyddshandskar ska bäras vid rengöringen.

- Om vätska från en battericell kommer i kontakt med hud eller ögon ska det berörda området sköljas med rikliga mängder vatten. Uppsök läkare.
- **Risk för sväljning!** Förvara batterier utom räckhåll för barn. Kontakta läkare omedelbart vid förtäring.
- Låt aldrig barn byta batterier utan uppsikt av en vuxen.
- Förvara batterier på avstånd från metallföremål i ett väl ventilerat, torrt och svalt utrymme.
- Utsätt inte batterierna för direkt solljus eller regn.
- Om produkten inte ska användas under en längre tid ska batterierna tas ut ur produkten.
- Kassera urladdade batterier omedelbart och enligt lokala föreskrifter. Släng aldrig batterier i öppen eld.
- Vid avfallshantering ska batterier med olika elektrokemiska system förvaras åtskilda.

3. FÖRPACKNINGEN INNEHÅLLER FÖLJANDE

Kontrollera att produktförpackningen är oskadad och att alla delar finns med. Före användning bör du kontrollera att produkten och tillbehören inte har några synliga skador och att allt förpackningsmaterial har avlägsnats. Om du är osäker, använd inte produkten utan vänd dig till återförsäljaren eller kontakta oss på vår serviceadress.

- 1 diagnosvåg
- 3 AAA-batterier, 1,5 V
- 1 bruksanvisning (detta dokument)
- 1 snabbguide

4. BESKRIVNING AV PRODUKTEN

Tillhörande bilder visas på sidan 3.

- | | |
|----------------------|---|
| 1 Display | 9 Måttenhet |
| 2 √-knapp | 10 Tolkning (uppmätt värde = högt) |
| 3 SET-knapp | 11 Tolkning (uppmätt värde = normalt) |
| 4 ^-knapp | 12 Tolkning (uppmätt värde = lågt) |
| 5 Elektroder | 13 Kroppsdata |
| 6 Batterifack | 14 Överföring av mätdata |
| 7 UNIT-knapp | 15 Vågen är ansluten via <i>Bluetooth®</i> |
| 8 Mätvärden | |

5. ANVÄNDNING

5.1 Förutsättningar för korrekt mätning

- Ställ vågen på ett stabilt och jämnt underlag (se bild **A**).
- Väg dig helst vid samma tid på dygnet (företrädesvis på morgonen), efter första toalettbesöket, fastande och utan kläder.
- Vid mätning av kropps fett ska du alltid stå barfota på vågens elektroder **5**.
- Stå rakt och stilla från viktmätning till kropps fettmätning. Säkerställ en jämn viktfördelning.

5.2 Skapa våganvändare i appen "beurer HealthManager Pro"

Vågen har åtta minnesplatser för våganvändare där du och exempelvis dina familjemedlemmar kan spara era personliga inställningar. Med appen "beurer HealthManager Pro" kan du konfigurera de enskilda appanvändarna och tillhörande våganvändare via din smarttelefon. Gör så här:

1. Skanna QR-koden med din smarttelefon och installera appen "beurer HealthManager Pro".



Gå till appen
"beurer HealthManager Pro"

2. Starta appen "beurer HealthManager Pro" och följ anvisningarna.
3. När du har slutfört anvisningarna anmodas du ställa dig på vågen för att utföra initialmätningen (för senare automatisk identifiering). Så snart displayen **1** visar våganvändare (t.ex. "U: 1") och "0.0" ska du ställa dig på vågen.



5.3 ALTERNATIVT: Skapa våganvändare utan app

Du kan även skapa en våganvändare direkt på vågen utan appen. **Lägg i så fall bara till en våganvändare direkt på vågen om du inte har skapat någon via appen.** Detta behövs inte om vågen redan har anslutits till appen.

1. Sätt i batterierna (på displayen **1** blinkar "USE APP").
2. Ställ vågen på ett plant och fast underlag.
3. Tryck på SET-knappen **3**.
4. Ställ in aktuellt datum (år, månad, dag) och klockslag. Bekräfta varje inställt värde med SET-knappen **3** tills displayen visar **1** "0.0".
5. Tryck på SET-knappen **3**.
6. Använd \wedge -knappen **4** för att välja önskad våganvändare (U: 1 till 8 möjligt). Bekräfta valet med SET-knappen **3**.
7. På displayen blinkar $\uparrow\downarrow$. Använd \wedge -knappen **4** för att ställa in kön. Bekräfta med SET-knappen **3**.
8. På displayen blinkar "170". Använd \wedge -knappen **4** för att ställa in längd. Bekräfta med SET-knappen **3**.
9. På displayen **1** blinkar "år", sedan "månad", sedan "dag". Använd \wedge -knappen **4** för att ställa in födelseår, -månad, -dag. Bekräfta med SET-knappen **3**.
10. På displayen **1** blinkar "3". Använd \wedge/\vee -knappen **2** för att ställa in aktivitetsnivån efter fysisk aktivitet (på lång sikt). (1 = ingen, 2 = låg, 3 = medel, 4 = hög, 5 = mycket hög/atletisk). Bekräfta med SET-knappen **3**.
11. På displayen **1** visas "0.0" med användarsymbolen. Utför initialmätning

5.4 Väg dig

1. Ställ dig barfota på vågen. Stå stadigt på elektroderna **5** med båda fötterna och en jämn viktfordelning. Vågen startar automatiskt.
2. På displayen **1** visas kroppsvikten. Därefter bör den identifierade våganvändaren (t.ex. "U: 1" för våganvändare 1) automatiskt visas. Om vågen har identifierat flera möjliga våganvändare, använd \wedge -knappen **4** för att välja rätt våganvändare och vänta i tre sekunder. Kliv av vågen.
3. Därefter visas följande värden efter varandra.

BMI	Body Mass Index (hälsosamt värde: 18,5–25)
BF	Andel kroppsfett i % (hälsosamt värde: kvinnor 16–28 %/män 11–23 %)
	Andel vatten i kroppen i % (hälsosamt värde: kvinnor >45 %/män >50 %)
	Andel muskler i % (hälsosamt värde: kvinnor 27–43 %/män 37–57 %)
	Benmassans mineralandel i kg (inga erkända rekommendationer; mineralandelen i benet innehåller inga organiska substanser såsom proteiner eller celler och kan variera beroende på faktorer som vikt/storlek/ålder/kön)

BMR	Basal Metabolic Rate = daglig basalförbränning: Energimängd i kcal som kroppen förbrukar vid fullständig vila
AMR	Active Metabolic Rate = daglig aktivitetsförbränning: Energimängd i kcal som kroppen förbrukar vid fysisk aktivitet (se angiven aktivitetsnivå)
kg/BMI	Kroppsvikt med tolkning av BMI

OBS! En närmare titt på värdena hittar du i appen resp. under Vanliga frågor på www.beurer.de

- Vid befintlig *Bluetooth*[®]-anslutning sparas mätvärdena efter lyckad användarmätning (t.ex. U: 1) i appen "beurer HealthManager Pro". Detta visas med symbolen för överföring av mätdata [14]. Om ingen överföring är möjlig sparas upp till trettio värden per användare. Så snart en anslutning har upprättats överförs dessa.
- Vågen stängs av automatiskt.

OBS! Om den automatiska våganvänderidentifieringen inte fungerar trycker du på \wedge -knappen [4] flera gånger tills våganvändaren visas. Vänta i tre sekunder. Utför sedan diagnosmätningen.

OBS! Om den automatiska våganvänderidentifieringen inte fungerar trycker du på \wedge -knappen [4] flera gånger tills våganvändaren visas. Vänta i tre sekunder. Tryck sedan på \vee -knappen [2] för att visa den senaste diagnosmätningen. Tryck en gång till på \vee -knappen [2] för att visa fler mätningar. Upp till trettio mätningar kan visas på displayen [1].

OBS! Om mätningen utförs med skor visas endast vikten (vid identifiering av våganvändaren sparas vikten automatiskt).

5.5 Radera våganvändare

Du kan ta bort en enskild våganvändare i appen "beurer HealthManager Pro".

Du kan även ta bort en våganvändare på vågen. Gör så här:

- Tryck på \wedge -knappen [4] för att välja användare.
- Tryck på och håll ner UNIT-knappen [7] på baksidan av enheten i 4 sekunder tills "dEL" visas.

5.6 Ställa om viktenhet

Du kan ställa om viktenheten antingen i appen "beurer HealthManager Pro" alternativt direkt på vågen:

Starta vågen och tryck på UNIT-knappen [7] på baksidan av enheten.

6. RENGÖRING OCH UNDERHÅLL

Rengör regelbundet ytan på vågen med en mjuk, lätt fuktad trasa. Använd inte vågen igen förrän ytan är helt torr.



OBS!

- Använd inga starka rengöringsmedel.
- Doppa aldrig vågen i vatten. Spola aldrig av vågen under rinnande vatten.
- Låt inga föremål bli stående på vågen när den inte används.
- Skydda vågen mot stötar, fukt, damm, kemikalier och starka temperaturväxlingar. Låt den inte stå nära värmekällor (ugnar, värmeelement).

7. VAD GÖR JAG OM DET UPPSTÅR PROBLEM?

7.1 Återställa vågen till fabriksinställningarna

För att återställa vågen till fabriksinställningarna startar du vågen och trycker på och håller ner UNIT-knappen på [7] baksidan av enheten i 5 sekunder tills "CLR" visas.

7.2 Meddelanden och fel

Display	Orsak/åtgärd
Vikt-avvikelse	Felaktigt nollpunkt. Belasta vågen hastigt med foten tills live-vikten visas. Ta då bort foten så att "0.0" blinkar på displayen.
Par-koppling	Parkoppling av <i>Bluetooth</i> ® krävs: Starta/tillåt parkoppling/aktivering på din smarttelefon (kontrollera ev. statuslisten/meddelandefältet) och bekräfta den 6-siffriga parkopplingskoden med enhetens SET-knapp [3] och på din smarttelefon.
"USE APP"	Ansluta vågen till appen. Anslut inte via <i>Bluetooth</i> ®-inställningarna på din smarttelefon. Endast via appen.
U: -	Mätningen kunde inte tilldelas någon våganvändare. Om den automatiska våganvändaridentifieringen inte fungerar trycker du flera gånger på ^-knappen [4] tills våganvändaren visas. Vänta i 3 sekunder. Utför vägningen igen.
BF-Err	Fettandelen ligger utanför det mätbara området (under 3 % eller över 65 %). Kontrollera användardata eller ändra aktivitetsnivå.
BF--	Diagnosmätning inte möjlig (t.ex. mätning med skor). Upprepa mätningen barfota. Annars visas och överförs endast viktvärden.
Err	Vågens maxkapacitet på 200 kg har överskridits. Belasta inte vågen med mer än 200 kg.
Lo	Batterierna är slut. Byt batterier

7.3 Anslutningsproblem *Bluetooth*®

Problem	Orsak/åtgärd
Ingen <i>Bluetooth</i> ®-anslutning  Symbolen [15] visas inte	Produkten befinner sig utanför räckvidden för <i>Bluetooth</i> ®. Den lägsta räckvidden utan hinder är ca 10 m. Väggar och tak minskar räckvidden. Andra radiovågor kan störa överföringen. Placera därför inte vågen i närheten av produkter som exempelvis mikrovågsugn eller induktionsspishäll. Stäng helst av andra <i>Bluetooth</i> ®-enheter som finns inom aktuell räckvidd. Ingen <i>Bluetooth</i> ®-anslutning till appen. 1. Starta vågen för att etablera en snabbare anslutning. 2. <i>Stäng av och sätt på Bluetooth</i> ® på din smarttelefon. Observera att vågen inte får anslutas via operativsystemets <i>Bluetooth</i> ®-inställningar. Ta vid behov bort den från enhetslistan i <i>Bluetooth</i> ®-inställningarna och använd sedan appen "beurer Health-Manager Pro" App. 3. Stäng appen helt (även i bakgrunden). Stäng av och starta om din smarttelefon igen. 4. Ta ur batterierna kort och sätt sedan i dem igen. Starta appen. 5. Vid anslutning av vågen – kontrollera statuslisten på din smarttelefon för att starta parkopplingen.
Mätresultaten skickas inte Symbolen [14] visas inte	Ingen mätning till användaren eller ingen <i>Bluetooth</i> ®-anslutning. Användarminnet (t.ex. U: 1) som visas på vågens display måste vara tilldelat en användare i appinställningarna. Endast dessa mätningar kan skickas. Kontrollera därför din användare, dels på vågen vid en mätning och dels i dina appinställningar.

8. AVFALLSHANTERING



När produkten har tjänat ut får den av hänsyn till miljön inte slängas i det vanliga hushållsavfallet. Lämna den i stället till en återvinningscentral. Följ de lokala föreskrifterna för avfallshantering av olika material. Produkten ska avfallshanteras i enlighet med EG-direktivet om avfall som utgörs av eller innehåller elektriska eller elektroniska produkter – WEEE.

Vänd dig till kommunens kontor för avfallshantering om du har frågor.

Information om återvinningsställen för förbrukade produkter får du av lokala myndigheter respektive den kommun där du är bosatt, lokalt återvinningsföretag eller från återförsäljaren.



9. TEKNISKA SPECIFIKATIONER

Modell:	BF 405	BF 915
Mått:	310 x 310 x 28 cm	350 x 300 x 28 cm
Vikt:	2 100 g	2 460 g
Mätområde:	200 kg	
Skaldelsvärde d:	kg 0,1 kg: 0,2 lb/st: mellan 0–19 st = 0,2 lb; 20–28 st = 1 lb	
Repetierbarhet:	max. +/- 0,4 kg	
Absolut noggrannhet:	max. +/- (0,5 % +0,1 kg); t.ex. vid 80 kg: max. +/- 0,5 kg	
Batteri:	3 x 1,5 V AAA-batteri	
Dataöverföring:	<i>Bluetooth</i> [®] low energy-teknik Frekvensband: 2 402–2 480 MHz, sändningsstyrka max. +4 dBm	
Lista över kompatibla produkter:	Listan över kompatibla smarttelefoner, information om programvara samt mer information om produkterna hittar du på följande länk: connect.beurer.com  Gå till de enheter som stöds.	
Systemkrav för appen "beurer HealthManager Pro" ^{**} 	iOS ≥ 12.0 Android™ ≥ 8.0, <i>Bluetooth</i> [®] ≥ 4.2	

Med reservation för tekniska ändringar.

*Denna produkt uppfyller kraven i gällande europeiska direktiv.

CE-märkning i enlighet med följande EU-direktiv:

Direktiv 2014/53/EU (Radio Equipment Directive – RED)

Försäkran om överensstämmelse för denna produkt finns här:

<https://www.beurer.com/web/we-landingpages/de/cedeclarationofconformity.php>

10. GARANTI

Mer information om garanti och garantivillkor hittar du i den medföljande garantifoldern.



Les nøye gjennom denne bruksanvisningen. Følg advarslene og sikkerhetsmerknadene. Oppbevar bruksanvisningen for senere bruk. Sørg for at den også er tilgjengelig for andre brukere. Hvis du gir apparatet videre til andre, skal bruksanvisningen følge med.







INNHOLDSFORTEGNELSE

1. SYMBOLFORKLARING	85
2. ADVARSEL- OG SIKKERHETSANVISNINGER	86
3. LEVERINGSOMFANG.....	87
4. APPARATBESKRIVELSE	87
5. BRUK.....	87
5.1 Forutsetninger for et korrekt måleresultat	87
5.2 Opprett vektbruker i appen "beurer HealthManager Pro" ...	88
5.3 ALTERNATIV: Opprett vektbruker uten app.....	88
5.4 Foreta veiing	88
5.5 Slette vektbruker.....	89
5.6 Endre vektenhet.....	89
6. RENGJØRING OG VEDLIKEHOLD	89
7. FREMGANGSMÅTE VED PROBLEMER.....	90
7.1 Nullstille vekten.....	90
7.2 Meldinger og feil	90
7.3 Tilkoblingsproblemer <i>Bluetooth</i> ®	90
8. AVFALLSHÅNDTERING.....	91
9. TEKNISKE SPESIFIKASJONER	91
10. GARANTI	91

1. SYMBOLFORKLARING

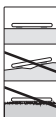

Følgende symboler brukes på selve apparatet, i bruksanvisningen, på emballasjen og på apparatets typeskilt:

	ADVARSEL Advarsel om fare for personskader eller helseisriko.
	OBS Advarsel om mulig skade på enheten.
	Apparatet må ikke brukes av personer med medisinske implantater (f.eks. pacemakere). Det kan føre til redusert funksjon for disse.
	CE-merking Dette produktet oppfyller kravene i de gjeldende europeiske og nasjonale direktivene.
	Produktene oppfyller kravene i EØUs tekniske forskrifter
	Kastes i samsvar med EU-direktivet om elektrisk og elektronisk avfall WEEE (Waste Electrical and Electronic Equipment)
	United Kingdom Conformity Assessed Mark

	Produsent		Kast emballasjen på en miljøvennlig måte
	Les bruksanvisningen		Sklifare! Ikke gå på vekten når du er våt
	Plasser vekten på et plant og stabilt underlag. Ikke plasser vekten på et teppe.		Fare for velting! Ikke stå på den ytterste kanten.

2. ADVARSELS- OG SIKKERHETSANVISNINGER

ADVARSEL

- Apparatet er kun beregnet for veiing av mennesker og registrering av dine personlige treningsdata. Det er kun ment til personlig bruk og ikke til medisinsk eller kommersiell bruk. Bruk apparatet kun til det formålet det er utviklet for og på den måten som er beskrevet i denne bruksanvisningen.
- **Apparatet må ikke brukes av personer med medisinske implantater (f.eks. pacemakere). Det kan føre til redusert funksjon av disse.**
- **Apparatet må ikke brukes under svangerskap.**
- **Fare for velting!** Plasser aldri vekten på en ujevn overflate. Stå aldri ytterst på den ene siden av vekten (se figur ).
- **Sklifare!** Ikke gå på vekten med våte føtter (se illustrasjon ). Ikke gå på vekten hvis overflaten er fuktig. Ikke gå på vekten med sokker.
- Vær oppmerksom på at det kan være et visst slingringsmonn i måleverdiene. Dette skyldes tekniske årsaker, da vekten ikke er kalibrert for profesjonell, medisinsk bruk.
- Ved hver behandling eller for mye over- eller undervekt må det utføres en kvalifisert rådgivning fra fagpersonell (f.eks. lege). Verdiene som måles med vekten kan hjelpe fagfolk med dette.
- Hos barn, toppidrettsutøvere eller personer med medisinske/kroppsrelaterte begrensninger (f.eks. ødemsymptomer, osteoporose, inntak av kardiovaskulær eller blodåreendrende medisin, personer med betydelige anatomiske avvik i bena) kan det forekomme unøyaktige eller usannsynlige resultater ved vurdering av kroppsfett.
- Reparasjoner skal kun utføres av Beurers kundeservice eller en autorisert forhandler. Du må aldri prøve å åpne vekten selv.



Sikkerhetsmerknader for håndtering av batterier

- Sett alltid inn batteriene korrekt, og pass på at polretningen (+ / -) er riktig. Hold batteriene rene og tørre og borte fra vann. Velg alltid riktig batteritype.
- Batterier og kontakter i batterirommet må aldri kortsluttes.
- Batterier må aldri lades opp, tvangsutlades, varmes opp, demonteres, deformeres, innkapsles eller modifiseres.
- Du må aldri sveise eller lodde på batteriene.
- Bland aldri batterier fra ulike produsenter, med ulik kapasitet (nye og brukte), størrelse eller type i et og samme apparat.
- **Eksplisjonsfare!** Hvis du ikke følger de angitte instruksjonen, kan det føre til personskade, overoppheting, lekkasje, utslipp, brudd, eksplosjon eller brann.
- Hvis et batteri lekker, må du bruke vernehansker og rengjøre batterirommet med en tørr klut.

- Hvis væske fra en battericelle kommer i kontakt med hud eller øyne, må det berørte området skylles med vann og lege oppsøkes umiddelbart.
- **Fare for svelging!** Oppbevar batteriene utilgjengelig for barn. Ved svelging må lege kontaktes umiddelbart.
- La aldri barn bytte batterier uten tilsyn av en voksen.
- Batterier skal oppbevares i godt ventilerte, tørre og kjølige rom, og ikke i nærheten av metallgjenstander.
- Batterier må ikke utsettes for direkte sollys eller regn.
- Ta batteriene ut av apparatet hvis dette ikke skal brukes på en stund.
- Avhend utladede batterier umiddelbart og på forskriftsmessig måte. Batterier må aldri kastes på åpen ild.
- Ved avhending skal batterier med ulike elektrokjemiske systemer oppbevares atskilt.

3. LEVERINGSOMFANG

Kontroller at emballasjen til apparatet er uskadd og at innholdet er komplett. Kontroller før bruk at apparatet og tilbehøret ikke har synlige skader og at all emballasje er fjernet. Ikke bruk apparatet hvis du tror det kan være skadet. Henvend deg i stedet til din lokale forhandler, eller kontakt kundeservice.

- 1 diagnosevekt
- 3 AAA-batterier, 1,5 V
- 1 bruksanvisning (denne)
- 1 hurtigveiledning

4. APPARATBESKRIVELSE

De tilhørende tegningene vises på side 3.

- | | |
|----------------------|---|
| 1 Display | 9 Måleenhet |
| 2 √-knapp | 10 Tolkning (målt verdi = mye) |
| 3 SET-knapp | 11 Tolkning (målt verdi = normal) |
| 4 ∧-knapp | 12 Tolkning (målt verdi = lite) |
| 5 Elektroder | 13 Kroppsdata |
| 6 Batterirom | 14 Dataoverføring |
| 7 UNIT-knapp | 15 Vekt koblet til <i>Bluetooth</i> [®] |
| 8 Måleverdier | |

5. BRUK

5.1 Forutsetninger for et korrekt måleresultat

- Plasser vekten på et jevnt og fast underlag. Se figur **A**).
- For at resultatene skal bli mest mulig sammenlignbare, anbefales det at du veier deg omtrent til samme tid på døgnet (helst om morgenen), går på toalettet først, veier deg uten klær og er edru.
- Gå alltid barføtt på vektens elektroder **5** for å måle kropps fett.
- Stå oppreist og stille fra vektmålingen til kropps fettmålingen. Sørg for jevn vektfordeling.

5.2 Opprett vektbruker i appen "beurer HealthManager Pro"

Vekten har 8 lagringsplasser for vektbrukere, der du for eksempel kan lagre ulike medlemmer i familien. Med appen "beurer HealthManager Pro" kan du enkelt stille inn de enkelte app-brukerne og den tilhørende vektbrukeren via smarttelefonen. Gå frem på følgende måte:

1. Skann QR-koden med smarttelefonen din, og installer "beurer HealthManager Pro"-appen.



Klikk her for
«beurer HealthManager Pro»-appen

2. Start appen "beurer HealthManager Pro" og følg anvisningene.
3. På slutten av anvisningene får du beskjed om å gå på vekten for å utføre den innledende målingen (for senere automatisk personregistrering). Så snart displayet **1** viser vektbruker (f.eks. "U: 1") og "0.0" vises, går du på vekten.

5.3 ALTERNATIV: Opprett vektbruker uten app

Alternativt kan du også opprette en vektbruker direkte på vekten uten app. **Opprett bare en vektbruker direkte på vekten hvis du ikke allerede har opprettet en vektbruker via appen.** Dette er ikke nødvendig hvis vekten allerede er koblet til appen.

1. Sett inn batteriene (på displayet **1** blinker "USE APP").
2. Plasser vekten på et stabilt underlag.
3. Trykk på SET-knappen **3**.
4. Still inn gjeldende dato (år, måned, dag) og klokkeslett. Bekreft med SET-knappen **3** til displayet viser **1** "0.0".
5. Trykk på SET-knappen **3**.
6. Velg ønsket vektbruker med \wedge -knappen **4** (U: 1 til 8 er mulig). Bekreft valget med SET-knappen **3**.
7. I displayet blinker ♂ / ♀ . Still inn kjønn med \wedge -knappen **4**. Bekreft med SET-knappen **3**.
8. I displayet blinker "170". Still inn kroppshøyde med \wedge -knappen **4**. Bekreft med SET-knappen **3**.
9. På displayet **1** blinker "År, deretter måned og så dag". Bruk \wedge -knappen **4** for å stille inn fødselsår, -måned, -dag. Bekreft med SET-knappen **3**.
10. I displayet **1** blinker "3". Bruk \wedge / \vee -knappen **2** **4** for å stille inn kroppslig aktivitet (langsiktig perspektiv). (1 = ingen, 2 = liten, 3 = medium, 4 = høy, 5 = svært høy /atletisk). Bekreft med SET-knappen **3**.
11. På displayet **1** vises "0.0" med brukersymbolet. Utføre innledende måling

5.4 Foreta veiing

1. Gå barbeint opp på vekten. Stå rolig på elektrodene **5** med begge bein og jevn vektfordeling. Vekten slår seg automatisk på.
2. På displayet **1** vises kroppsvekten. Deretter vises automatisk den registrerte brukeren (f.eks. "U: 1" for vektbruker 1). Hvis vekten har registrert flere vektbrukere, bruker du \wedge -knappen **4** for å velge riktig vektbruker og venter i 3 sekunder. Gå av vekten.
3. Deretter vises følgende verdier etter hverandre.

BMI	Kropps masseindeks (sunn verdi: 18,5 – 25)
BF	Kropps fettprosent i % (sunn verdi kvinner 16 - 28 % / menn 11 – 23 %)
	Kroppens vanninnhold i % (sunn verdi: kvinner >45 % / menn > 50 %)
	Muskelmengde i % (sunn verdi: kvinner 27 – 43 % / menn 37 – 57 %)
	Mineralinnhold i benmassen i kg (ingen anerkjente anbefalinger; mineralinnholdet i benmassen inneholder ikke organiske stoffer som proteiner eller celler og kan svinge på grunn av påvirkende faktorer som vekt/høyde/alder/kjønn)

BMR	Basal Metabolic Rate = daglig omsetning: Energimengde i kcal ved fullstendig ro
AMR	Active Metabolic Rate = daglig aktivitetsforbrenning: Energimengde i kcal ved fysisk aktivitet (tidligere innlagt aktivitetsnivå)
kg/BMI	Kroppsvekt med BMI-tolkning

Merknad: Du finner en mer nøyaktig vurdering av verdiene i appen eller under Ofte stilte spørsmål på: www.beurer.de

4. Hvis *Bluetooth*[®]-forbindelsen er til stede, vises verdiene etter vellykket brukermåling (f.eks. U: 1) overføres til "beurer HealthManager Pro"-appen. Dette vises på ikonet for overføring av måledata [14]. Hvis ingen overføring er mulig, lagres opptil 30 verdier per bruker. Så snart en forbindelse er opprettet, blir de overført.
5. Vekten slår seg av automatisk.

Merknad: Hvis den automatiske vektbrukergjenkjenningen ikke fungerer, trykker du på ^-knappen [4] flere ganger til vektbrukeren vises og venter i 3 sekunder. Utfør deretter diagnosemålingen.

Merknad: Hvis du vil se den siste diagnosemålingen, trykker du på ^-knappen [4] flere ganger til vektbrukeren vises og venter i 3 sekunder. Bruk v-knappen [2] for å vise den siste diagnosemålingen. Trykk på v-knappen [2] igjen for å vise flere målinger. Opptil 30 målinger kan vises på displayet [1].

Merknad: Hvis målingen utføres med sko, vises bare vektvisningen (hvis vekten kjenner igjen brukeren, lagres vekten automatisk).

5.5 Slette vektbruker

Du kan slette en enkelt vektbruker i appen "beurer HealthManager Pro".

Alternativt kan du slette en vektbruker på vekten. Gå frem på følgende måte:

1. Bruk ^-knappen [4] for å velge bruker.
2. Hold inne UNIT-knappen [7] på baksiden av apparatet i 4 sekunder til "dEL" vises.

5.6 Endre vektenhet

Du kan endre vektenheten i appen "beurer HealthManager Pro" eller alternativt direkte på vekten:

Slå på vekten og trykk på UNIT-knappen [7] på baksiden av enheten.

6. RENGJØRING OG VEDLIKEHOLD

Rengjør overflaten på vekten fra tid til annen med en myk, lett fuktet klut. Vekten må ikke brukes igjen før overflaten er helt tørr.

OBS

- Ikke bruk kaustiske rengjøringsmidler.
- Vekten må aldri dyppes i vann. Skyll aldri vekten under rennende vann.
- Ikke plasser gjenstander på vekten når den ikke er i bruk.
- Beskytt vekten mot støt, fuktighet, støv, kjemikalier, kraftige temperatursvingninger og for nært plasserte varmekilder (ovner, varmeelementer).

7. FREMGANGSMÅTE VED PROBLEMER

7.1 Nullstille vekten

For å tilbakestille vekten til fabrikkinnstillinger, slå på vekten og trykk på UNIT-knappen [7] på baksiden av enheten i 5 sekunder til "CLR" vises.

7.2 Meldinger og feil

Melding	Årsak / Tiltak
Vekt-avvik	Feil nullpunkt. Belast kort inntil vekten vises og fjern foten slik at "0.0" blinker.
PAir	Sammenkobling av <i>Bluetooth</i> ® kreves: Aktiver sammenkobling på smarttelefonen (se aktuell statuslinje/varslingslinje), bekreft med 6-sifret sammenkoblings-kode med SET-knappen [3] på enheten, og bekreft på smarttelefonen.
"USE APP"	Koble vekten til appen. Ikke koble til via <i>Bluetooth</i> ®-innstillingene på smarttelefonen. Bare via appen.
U: -	Målingen kunne ikke tilordnes en vektbruker. Hvis den automatiske vektgjenkjenningen ikke fungerer, trår du kort på vekten og trykker på ^-knappen [4] til vektbrukeren vises og venter i 3 sekunder. Utfør veiingen på nytt.
BF-Err	Kroppsfettandelen ligger utenfor målbart område (under 3 % eller over 65 %). Kontroller brukerdataene eller endre aktivitetsnivået.
BF--	Diagnosemåling ikke mulig (f.eks. måling med sko). Gjenta målingen barbeint. Ellers vises bare vektverdier som overføres.
Err	Maksimumsbelastningen på 200 kg er overskredet. Vekten kan kun belastes med opptil 200 kg.
Lo	Batteriene er utladet. Skifte batterier

7.3 Tilkoblingsproblemer *Bluetooth*®

Problem	Årsak / Tiltak
Ingen <i>Bluetooth</i> ®-forbindelse  Symbolet [15] vises ikke	Apparatet er utenfor rekkevidden til <i>Bluetooth</i> ®. Maksimal rekkevidde i åpent område er ca. 10 m. Vegger og tak reduserer rekkevidden. Andre radiobølger kan forstyrre overføringen. Plasser derfor ikke vekten i nærheten av apparater som mikrobølgeovn, induksjonsplater osv. Ideelt sett må andre <i>Bluetooth</i> ®-apparater som er innen rekkevidde slås av. Ingen <i>Bluetooth</i> ®-forbindelse til appen. 1. Slå på vekten for raskere tilkobling. 2. Slå av og på <i>Bluetooth</i> ® på smarttelefonen. Vær oppmerksom på at vekten ikke kobles fra <i>Bluetooth</i> ®-innstillingene på operativsystemet. Fjern det eventuelt fra listen over enheter i <i>Bluetooth</i> ®-innstillingene, og bruk deretter "beurer HealthManager Pro"-appen. 3. Lukk appen fullstendig (også i bakgrunnen). Slå smarttelefonen av og på. 4. Ta batteriene ut av vekten, og sett dem inn igjen. Start appen. 5. Ved tilkobling av vekten må du kontrollere statuslinjen for smarttelefonen for å starte sammenkobling/tilkobling.
Måleresultatene sendes ikke Symbolet [14] vises ikke	Ingen måling for vektbruker eller ingen <i>Bluetooth</i> ®-forbindelse. Brukerminnet (f.eks. U: 1), som vises på vektens display, må være tilknyttet vekten i appinnstillingene. Bare disse målingene kan sendes. Kontroller derfor brukeren på vekten under en måling og i appinnstillingene.

8. AVFALLSHÅNDTERING

Av hensyn til miljøet skal apparatet etter endt levetid ikke kastes i husholdningsavfallet. Produktet kan leveres inn på et lokalt innsamlingssted. Følg de lokale forskriftene ved avfallshåndtering av materialene. Produktet skal avfallshåndteres i henhold til EU-direktivet om elektrisk og elektronisk avfall – WEEE (Waste Electrical and Electronic Equipment).



Hvis du har spørsmål angående dette, kan du henvende deg til de kommunale myndighetene som har ansvar for avfallshåndteringen.

Returstasjoner for kassering av gamle apparater finnes f.eks. ved kommunale miljøstasjoner, lokale avfallsdepotier eller hos forhandler.

9. TEKNISKE SPESIFIKASJONER

Modell:	BF 405	BF 915
Mål:	310 x 310 x 28 mm	350 x 300 x 28 mm
Vekt:	2100 g	2460 g
Måleområde:	200 kg/ 440 lb / 31 st	
Delingsverdi d:	kg: 0,1 kg / lb: 0,2 lb / st: mellom 0-19 st = 0,2 lb; mellom 20-28 st = 1lb	
Gjenta for nøyaktig måling:	maks +/- 0,4 kg	
Absolutt nøyaktighet:	maks +/- (0,5 % +0,1 kg); f.eks. ved 80 kg: maks +/- 0,5 kg	
Batteri:	3 x 1,5V AAA-batterier	
Dataoverføring:	Bluetooth® lavenergiteknologi Frekvensbånd: 2402 - 2480 MHz, sendeeffekt maks. +4 dBm	
Liste over kompatible apparater:	Listen over kompatible smarttelefoner, informasjon om programvaren osv. du finner mer informasjon om apparatene på følgende lenke: connect.beurer.com	
	 Her finner du de støttede enhetene.	
Systemkrav "beurer HealthManager Pro"-app*	iOS ≥ 12.0 Android™ ≥ 8.0 Bluetooth® ≥ 4.2	



Med forbehold om tekniske endringer.

*Dette produktet oppfyller kravene i de gjeldende europeiske direktivene.

I samsvar med følgende europeiske direktiver er apparatet CE-merket:
Retningslinje 2014/53/EU (radioutstyrsdirektivet - RED)

Samsvarserklæringen for dette produktet finner du på:

<https://www.beurer.com/web/we-landingpages/de/cedeclarationofconformity.php>

10. GARANTI

Du finner detaljert informasjon om garantien og garantivilkårene på det medfølgende garantiarket.



Lue tämä käyttöohje huolellisesti. Noudata varoituksia ja turvallisuusohjeita. Säilytä käyttöohje myöhempää tarvetta varten. Varmista, että käyttöohje on muiden käyttäjien saatavilla. Jos luovutat laitteen eteenpäin, anna käyttöohje laitteen mukana.

SISÄLLYSLUETTELO

1. MERKKIEN SELITYKSET	92
2. VAROITUKSET JA TURVALLISUUSOHJEET	93
3. PAKKAUKSEN SISÄLTÖ	94
4. LAITTEEN KUVAUS	94
5. KÄYTTÖ	94
5.1 Oikean mittaustuloksen edellytykset	94
5.2 Vaa'an käyttäjän lisääminen "beurer HealthManager Pro" -sovellukseen	95
5.3 VAIHTOEHTOINEN TAPA: Vaa'an käyttäjän lisääminen ilman sovellusta	95
5.4 Punnitus	95
5.5 Vaa'an käyttäjän poistaminen	96
5.6 Painoyksikön vaihtaminen	96
6. PUHDISTUS JA HOITO	96
7. VIANETSINTÄ	96
7.1 Vaa'an tehdasetusten palautus	96
7.2 Ilmoitukset ja virheet	97
7.3 Yhteysongelmat <i>Bluetooth</i> ®	97
8. HÄVITTÄMINEN	98
9. TEKNISET TIEDOT	98
10. TAKUU	98

1. MERKKIEN SELITYKSET



Laitteessa, sen käyttöohjeessa, pakkauksessa ja tyyppikilvessä käytetään seuraavia symboleita:

	VAROITUS Varoitus loukkaantumisvaaroista tai terveyttä uhkaavista vaaroista.
	HUOMIO Varoitus mahdollisista laitteelle aiheutuvista vaurioista.
	Lääketieteellisiä implantteja (kuten sydämentahdistinta) käyttävät henkilöt eivät saa käyttää laitetta. Implanttien toiminnalle saattaa aiheutua häiriötä.
	CE-merkintä Tämä tuote täyttää voimassa olevien eurooppalaisten ja kansallisten määräysten vaatimukset.
	Tuotteet ovat todistettavasti yhdenmukaisia Euraasian talousunionin teknisten standardien kanssa
	Hävitä laite EU:n antaman sähkö- ja elektroniikkalaiteromua koskevan WEEE-direktiivin (Waste Electrical and Electronic Equipment) mukaisesti
	United Kingdom Conformity Assessed Mark

	Valmistaja		Hävitä pakkaus ympäristöystävällisesti
	Lue käyttöohje		Liukastumisvaara! Älä astu vaa'alle märin jaloin
	Aseta vaaka tasaiselle ja tukevalle alustalle. Älä aseta vaakaa maton päälle.		Kaatumisvaara! Älä astu ainoastaan toiselle reunalle.

2. VAROITUKSET JA TURVALLISUUSOHJEET

VAROITUS

- Laite on tarkoitettu vain ihmisten punnitsemiseen ja kehon ominaisuuksien analysointiin. Laite on tarkoitettu ainoastaan kotikäyttöön, ei lääkinnälliseen tai kaupalliseen käyttöön. Laitetta saa käyttää vain siihen käyttötarkoitukseen, johon se on kehitetty, ja käyttöohjeessa määritetyllä tavalla.
- **Lääketieteellisiä implanteja (kuten sydämentahdistinta) käyttävät henkilöt eivät saa käyttää laitetta. Implanttien toiminnalle saattaa aiheutua häiriötä.**
- **Älä käytä laitetta, jos olet raskaana.**
- **Kaatumisvaara!** Älä koskaan aseta vaakaa epätasaiselle alustalle. Älä seiso ainoastaan vaa'an toisella ulkoreunalla (katso kuva ).
- **Liukastumisvaara!** Älä astu vaa'alle märin jaloin (katso kuva ). Älä astu vaa'alle, kun sen pinta on kostea. Älä astu vaa'alle sukat jalassa.
- Huomaa, että tekniset mittauspikkeamat ovat mahdollisia, sillä laite on kalibroimaton eikä sitä ole tarkoitettu ammatilliseen tai lääkinnälliseen käyttöön.
- Yli- tai alipainoisen henkilön hoidon tai ruokavalion yhteydessä on aina noudatettava pätevän hoitohenkilökunnan (esim. lääkärin) antamaa opastusta. Vaa'an avulla mitatut arvot voivat auttaa hoitohenkilökuntaa.
- Lapsilla, kilpaurheilijoilla tai henkilöillä, joilla on lääketieteellisiä tai fyysisiä rajoitteita (esim. turvotusta, osteoporoosia, sydän- tai verisuonilääkitys, jaloissa huomattavia anatomisia poikkeavuuksia), voi ilmetä kehon rasvapitoisuuden määrittämisen yhteydessä epätarkkoja tai virheellisiä tuloksia.
- Korjauksia saa tehdä vain Beurerin asiakaspalvelu tai valtuutettu myyjä. Älä koskaan avaa vaakaa itse.



Paristojen käsittelyyn liittyvät turvallisuusohjeet

- Aseta paristot aina oikein ja huomioi niiden napaisuus (+ / -). Pidä paristot puhtaina ja kuivina äläkä altista niitä vedelle. Valitse aina oikea paristotyyppi.
- Älä koskaan oikosulje paristokoteloja tai sen koskettimia.
- Älä koskaan lataa, kuumenna, pura, muotoile, koteloi tai muokkaa paristoja.
- Älä koskaan hitsaa tai juota paristoja.
- Älä koskaan sekoita eri valmistajien paristoja, kapasiteetteja (uusia ja käytettyjä), erikokoisia tai -tyyppisiä paristoja keskenään.
- **Räjähdyksivaara!** Mainittujen kohtien noudattamatta jättäminen voi johtaa henkilövahinkoihin, ylikuumenemiseen, vuotamiseen, ilmaantumiseen, rikkoutumiseen, räjähdykseen tai tulipaloon.
- Jos paristosta on vuotanut nestettä, käytä suojakäsineitä ja puhdista paristolokero kuivalla liinalla.

- Jos paristosta vuotava neste joutuu kosketukseen ihon tai silmien kanssa, huuhtele altistunut kohta vedellä ja hakeudu lääkäriin.
- **Nielemisvaara!** Säilytä paristot lasten ulottumattomissa. Jos paristo on nielty, on hakeuduttava välittömästi lääkärin hoitoon.
- Älä koskaan anna lasten vaihtaa paristoja ilman aikuisen valvontaa.
- Paristot on varastoitava erillään metalliosista hyvin ilmastoidussa, kuivassa ja viileässä tilassa.
- Älä altista paristoja suoralle auringonvalolle tai sateelle.
- Poista paristot laitteesta, jos et käytä sitä pitkään aikaan.
- Hävitä käytetyt paristot viipymättä ja asianmukaisesti. Älä koskaan heitä paristoja tuleen.
- Kun hävität pariston, säilytä se erillään muista sähkökemiallisista järjestelmistä.

3. PAKKAUKSEN SISÄLTÖ

Tarkista, että laitteen pakkaus on ulkoisesti vahingoittumaton ja että toimitus sisältää kaikki osat. Varmista ennen käyttöä, ettei laitteessa ja lisävarusteissa ole näkyviä vaurioita ja että kaikki pakkausmateriaalit on poistettu. Jos olet epävarma laitteen kunnosta, älä käytä sitä. Ota yhteyttä jälleenmyyjään tai ilmoitettuun asiakaspalveluosoitteeseen.

- 1 diagnoosivaaka
- 3 AAA-paristoa, 1,5 V
- 1 käyttöohje
- 1 xpikaohje

4. LAITTEEN KUVAUS

Asianmukaiset piirustukset ovat sivulla 3.

- | | |
|------------------------|---|
| 1 Näyttö | 9 Mittayksikkö |
| 2 ✓-painike | 10 Tulkinta (mitattu arvo = korkea) |
| 3 Asetuspainike | 11 Tulkinta (mitattu arvo = normaali) |
| 4 ^-painike | 12 Tulkinta (mitattu arvo = matala) |
| 5 Elektrodit | 13 Kehon tiedot |
| 6 Paristokotelo | 14 Mittaustietojen siirto |
| 7 UNIT-painike | 15 Vaa'an yhdistäminen <i>Bluetooth</i> [®] -yhteydellä |
| 8 Mittausarvot | |

5. KÄYTTÖ

5.1 Oikean mittaustuloksen edellytykset

- Aseta vaaka tasaiselle ja tukevalle alustalle (katso kuva **A**).
- Pyri punnitsemaan itsesi aina samaan aikaan päivästä. Käy vaa'alla mieluiten aamuisin ilman vaatteita, heti WC:ssä käynnin jälkeen ennen aamupalan syöntiä.
- Mitataksesi kehon rasvapitoisuuden astu vaa'alle aina paljain jaloin elektrodien **5** päälle.
- Seiso mittauksen aikana kehon rasvapitoisuuden mittaamiseen saakka pystyasennossa ja liikkumatta. Varmista, että paino jakautuu tasaisesti.

5.2 Vaa'an käyttäjän lisääminen "beurer HealthManager Pro" -sovellukseen

Vaa'assa on käyttäjiä varten 8 muistipaikkaa, joihin voit tallentaa esimerkiksi perheenjäsenten mittaustulokset. "beurer HealthManager Pro" -sovelluksen avulla voit asettaa yksittäiset sovelluksen käyttäjät ja vaa'an käyttäjät kätevästi älypuhelimella. Toimi seuraavalla tavalla:

1. Skannaa QR-koodi älypuhelimellasi ja asenna "beurer HealthManager Pro" -sovellus.



Tästä pääset
"beurer HealthManager Pro" -sovellukseen

2. Käynnistä "beurer HealthManager Pro" -sovellus ja nouda ohjeita.
3. Ohjeiden päätyttyä ilmestyy kehoitus astua vaa'alle alkumittauksen suorittamiseksi (myöhempää automaattista henkilötunnistusta varten). Kun näytöllä [1] näkyy vaa'an käyttäjä (esim. "U: 1") ja "0.0", astu vaa'alle.

5.3 VAIHTOEHTOINEN TAPA: Vaa'an käyttäjän lisääminen ilman sovellusta

Voit vaihtoehtoisesti lisätä vaa'an käyttäjän suoraan vaakaan ilman sovellusta. **Lisää vaa'an käyttäjä suoraan vaakaan vain siinä tapauksessa, että et ole ensin lisännyt vaa'an käyttäjää sovelluksen kautta.** Tämä ei ole tarpeen, jos vaaka on jo yhdistetty sovellukseen.

1. Aseta paristot paikoilleen (näytössä [1] vilkkuu "USE APP").
2. Aseta vaaka tukevalle alustalle.
3. Paina SET-painiketta [3].
4. Aseta nykyinen päivämäärä (vuosi, kuukausi, päivä) ja kellonaika. Vahvista valintasi SET-painikkeella [3], kunnes näytössä [1] näkyy "0.0".
5. Paina SET-painiketta [3].
6. Valitse haluamasi vaa'an käyttäjä \wedge -painikkeella [4] (U: 1–8 valittavissa). Vahvista valinta painamalla SET-painiketta [3].
7. Näytössä vilkkuu ♂ / ♀ . Aseta sukupuoli \wedge -painikkeella [4]. Vahvista valintasi SET-painikkeella [3].
8. Näytössä vilkkuu "170". Aseta pituus \wedge -painikkeella [4]. Vahvista valintasi SET-painikkeella [3].
9. Näytöllä [1] vilkkuu "vuosi, sitten kuukausi ja sen jälkeen päivä". Aseta syntymävuosi, -kuukausi ja -päivä \wedge -painikkeella [4]. Vahvista valintasi SET-painikkeella [3].
10. Näytössä [1] vilkkuu "3". Aseta aktiivisuustasosi ruumiillisen rasituksen (pitkän aikavälin tarkkailu) mukaisesti painikkeella \wedge / \vee [4]. (1 = ei lainkaan, 2 = hieman, 3 = keskiraskas, 4 = raskas, 5 = erittäin raskas / urheilullinen). Vahvista valintasi SET-painikkeella [3].
11. Näytölle [1] ilmestyy "0,0" ja käyttäjän symboli. Suorita alkumittaus.

5.4 Punnitus

1. Asetu paljain jaloin vaa'alle. Seiso elektrodien [5] päällä liikkumatta molemmilla jaloilla ja paino tasaisesti jakautuneena. Vaaka käynnistyy automaattisesti.
2. Näytöllä [1] näkyy paino. Sen jälkeen näytöllä tulisi näkyä automaattisesti tunnistettu vaa'an käyttäjä (esim. "U: 1" vaa'an käyttäjälle 1). Jos vaaka on tunnistanut useita mahdollisia käyttäjiä, valitse oikea vaa'an käyttäjä \wedge -painikkeella [4] ja odota 3 sekuntia. Nouse pois vaa'alta.
3. Sen jälkeen näytöllä näkyvät seuraavat arvot peräkkäin.

BMI	Painoindeksi (Terveellinen arvo: 18,5–25)
BF	Kehon rasvapitoisuus prosentteina (Terveellinen arvo: naiset 16–28 % / miehet 11–23 %)
	Kehon vesipitoisuus prosentteina (Terveellinen arvo: naiset >45 % / miehet >50 %)
	Lihmassa prosentteina (Terveellinen arvo: naiset 27–43 % / miehet 37–57 %)
	Luumassan mineraalipitoisuus kilogrammoina (ei määritetty yleisesti hyväksytyjä suosituksia; luun mineraalipitoisuus ei sisällä orgaanisia aineita kuten proteiineja tai soluja; se voi vaihdella vaikuttavien tekijöiden, kuten painon/koon/iän/sukupuolen, mukaan)

BMR	Basal Metabolic Rate = perusaineenvaihdunta: Energiamäärä kilokaloreina levossa
AMR	Active Metabolic Rate = päivittäinen aktiiviteettikulutus: Energiamäärä kilokaloreina ruumiillisen rasituksen aikana (asetetun aktiiviteettitason mukaan)
kg/BMI	Paino ja BMI-tulkinta

Huomautus: Yksityiskohtaisemman arvojen tarkkailun löydät sovelluksesta tai usein kysytyistä kysymyksistä osoitteesta: www.beurer.de

4. Jos *Bluetooth*[®]-yhteys on käytettävissä, arvot näytetään onnistuneen käyttäjämittauksen jälkeen (esim. U: 1) ”beurer HealthManager Pro” -sovelluksessa. Näytöllä on siitä kertova symboli Mittaustietojen siirto **14**. Jos siirto ei ole mahdollista, käyttäjän muistiin tallennetaan enintään 30 arvoa. Kun yhteys on muodostettu, ne siirretään.
5. Vaaka sammuu automaattisesti.

Huomautus: Jos automaattinen vaa’an käyttäjän tunnistus ei toimi, paina **^**-painiketta **4** niin monta kertaa, että vaa’an käyttäjä näkyy näytöllä ja odota 3 sekuntia. Tee sen jälkeen diagnoosimittaus.

Huomautus: Voit tarkastella viimeisintä diagnoosimittausta painamalla **^**-painiketta **4** niin monta kertaa, että vaaka näyttää käyttäjän ja odota 3 sekuntia. Näytä sitten viimeisin diagnostiikka painamalla **v**-painiketta **2**. Jos haluat tarkastella muita mittauksia, paina **v**-painiketta **2** uudelleen. Näytöllä **1** voidaan näyttää enintään 30 mittausta.

Huomautus: Jos mittaus suoritetaan kengät jalassa, vaaka näyttää ainoastaan painon (paino tallentuu automaattisesti, kun vaaka tunnistaa käyttäjän).

5.5 Vaa’an käyttäjän poistaminen

Voit poistaa yksittäisen vaa’an käyttäjän ”beurer HealthManager Pro” -sovelluksessa. Vaihtoehtoisesti voit poistaa vaa’an käyttäjän myös vaa’asta. Toimi seuraavalla tavalla:

1. Valitse käyttäjä **^**-painikkeella **4**.
2. Paina laitteen taustapuolella olevaa UNIT-painiketta **7** 4 sekunnin ajan, kunnes näytöllä näkyy ”dEL”.

5.6 Painoyksikön vaihtaminen

Voit vaihtaa painoyksikön ”beurer HealthManager Pro” -sovelluksessa tai vaihtoehtoisesti suoraan vaa’asta: Käynnistä vaaka ja paina laitteen taustapuolella olevaa UNIT-painiketta **7**.

6. PUHDISTUS JA HOITO

Puhdistu vaa’an pinta silloin tällöin kevyesti kostutetulla liinalla. Käytä vaakaa uudelleen vasta, kun vaa’an pinta on täysin kuiva.

HUOMIO

- Älä käytä voimakkaita puhdistusaineita.
- Älä koskaan upota vaakaa veteen. Älä koskaan huuhtelee vaakaa juoksevan veden alla.
- Älä säilytä mitään esineitä käyttämättömänä olevan vaa’an päällä.
- Suojaa vaaka iskuiltä, kosteudelta, pölyltä, kemikaaleilta, voimakkailta lämpötilanvaihteluilta ja suorilta lämmönlähteiltä (uunit, lämmittimet).

7. VIANETSINTÄ

7.1 Vaa’an tehdasasetusten palautus

Palauta vaaka tehdasasetuksiin käynnistämällä vaaka ja painamalla UNIT-painiketta **7** 5 sekunnin ajan, kunnes näytöllä näkyy ”CLR”.

7.2 Ilmoitukset ja virheet

Näyttö	Syy/korjaus
Paino-poikkeama	Väärä nollapiste. Kuormita vaakaa lyhyen aikaa, kunnes näytöllä näkyy live-paino ja nosta sen jälkeen jalka vaa'alta, niin että näytössä vilkkuu "0.0".
PAir	Pariliitoksen luominen <i>Bluetooth</i> [®] -laitteiden välille on välttämätöntä: Avaa/sulje pariliitoksen muodostaminen/salliminen älypuhelimessa (huomaa tarvittaessa tilarivi / ilmoituspalkki) ja vahvista 6-merkinen laiteparikoodi painamalla laitteen SET-painiketta [3] ja vahvista valinta älypuhelimesta.
"USE APP"	Yhdistä vaakaa sovellukseen. Älä yhdistä sitä älypuhelimien <i>Bluetooth</i> [®] -asetuksista. Vain sovelluksen kautta.
U: -	Mittausta ei voitu kohdentaa kenenkään käyttäjään. Jos automaattinen vaa'an käyttäjän tunnistus ei toimi, astu vaa'an päälle hetkeksi, paina ^ -painiketta [4] niin monta kertaa, että vaa'an käyttäjä näkyy näytöllä ja odota 3 sekuntia. Suorita punnitus uudelleen.
BF-Err	Kehon rasvapitoisuus on mitattavissa olevien arvojen ulkopuolella (alle 3 % tai yli 65 %). Tarkista käyttäjätiedot tai muuta aktiiviteettitasoa.
BF--	Diagnoosimittaus ei ole mahdollista (esim. mittaus kengät jalassa). Toista mittaus paljain jaloin. Muuten näytössä näkyvät vain painoarvot, jotka siirretään.
Err	Vaa'an maksimikapasiteetti 200 kg on ylittynyt. Älä aseta vaa'alle yli 200 kg:n painoa.
Lo	Paristot ovat tyhjä. Vaihda paristot.

7.3 Yhteysongelmat *Bluetooth*[®]

Ongelma	Syy/korjaus
Ei <i>Bluetooth</i> [®] -yhteyttä  Symboli [15] ei näy	<p>Laite on <i>Bluetooth</i>[®]-kantavuusalueen ulkopuolella. Avoimessa tilassa kantavuus on noin 10 metriä. Seinät ja sisäkatot heikentävät kantavuutta. Muut radioaalto saattavat häiritä tiedonsiirtoa. Älä sijoita vaakaa radioaaltoja lähettävien laitteiden (mikroaaltouunin, induktiolieden tms.) läheisyyteen. Kytke mieluiten muut lähettyvillä olevat <i>Bluetooth</i>[®]-laitteet pois päältä.</p> <p>Ei <i>Bluetooth</i>[®]-yhteyttä sovellukseen.</p> <ol style="list-style-type: none"> Käynnistä vaakaa muodostaaksesi yhteyden nopeammin. Katkaise <i>Bluetooth</i>[®]-yhteys älypuhelimesta ja muodosta yhteys uudelleen. Huomaa, että vaakaa ei saa olla yhdistettynä käyttäjärjestelmän <i>Bluetooth</i>[®]-asetuksista. Poista laite tarvittaessa <i>Bluetooth</i>[®]-asetusten laiteluettelosta ja käytä "beurer HealthManager Pro" -sovellusta. Sulje sovellus kokonaan (myös taustalta). Sammuta älypuhelin ja käynnistä se uudelleen. Poista vaa'an paristot hetkeksi ja aseta ne takaisin paikoilleen. Käynnistä sovellus. Kun yhdistät vaa'an, tarkista älypuhelimesi tilariviltä pariliitoksen muodostamisen/salliminen.
Mittaustuloksia ei lähetetä Symboli [14] ei näy	<p>Ei käyttäjän mittaustulosta tai <i>Bluetooth</i>[®]-yhteyttä.</p> <p>Käyttäjämisti (esim. 1), vaa'an näyttöön ilmestyvä käyttäjän täytyy olla sovelluksen asetuksissa kohdistettu vaakaan. Vain tällaisia mittaustuloksia voidaan lähettää. Tarkista sen vuoksi vaa'an käyttäjä mittauksen aikana ja sovelluksen asetuksista.</p>

8. HÄVITTÄMINEN

Kun laitteen käyttöikä on päättynyt, laitetta ei ympäristösyistä saa hävittää tavallisen kotitalousjätteen seassa. Hävitä käytöstä poistettu laite toimittamalla se asianmukaiseen keräys- ja kierrätyspisteeseen. Noudata materiaalien hävittämisessä paikallisia jätehuoltomääräyksiä. Hävitä laite EU:n antaman sähkö- ja elektroniikkalaiteromua koskevan WEEE-direktiivin (Waste Electrical and Electronic Equipment) mukaisesti.



Lisätietoja jätteiden hävittämisestä saa paikallisilta jätehuoltoviranomaisilta.

Toimita käytöstä poistetut sähkölaitteet aina asianmukaiseen keräyspisteeseen tai laitteen jälleenmyyjälle hävitettäväksi.

9. TEKNISET TIEDOT

Malli:	BF 405	BF 915
Mitat:	310 x 310 x 28 mm	350 x 300 x 28 mm
Paino:	2100 g	2460 g
Mittausalue:	maks. 200 kg (440 lb, 31 st).	
Jakoarvo d:	kg: 0,1 kg / lb: 0,2 lb / st: 0–19 st = 0,2 lb; 20–28 st = 1 lb	
Toistotarkkuus:	maks. +/- 0,4 kg	
Absoluuttinen tarkkuus:	maks. +/- (0,5 % +0,1 kg); esim. 80 kg: enint. +/- 0,5 kg)	
Paristo:	3 x 1,5 V AAA-paristoa	
Tiedonsiirto	<i>Bluetooth</i> [®] low energy -tiedonsiirtotekniikka Taajuusalue: 2 402-2 480 MHz, suurin lähetysteho +4 dBm	
Yhteensopivien laitteiden luettelo:	Luettelon yhteensopivista älypuhelimista, ohjelmistotiedot sekä lisätietoja laitteista löydät seuraavasta linkistä: connect.beurer.com  Tästä pääset tuettuihin laitteisiin.	
"beurer HealthManager Pro"-sovelluksen järjestelmävaatimukset	iOS ≥ 12.0 Android™ ≥ 8.0, <i>Bluetooth</i> [®] ≥ 4.2	

Pidätämme oikeuden teknisiin muutoksiin.

*Tämä tuote täyttää voimassa olevien eurooppalaisten direktiivien vaatimukset. Laitteessa on CE-merkintä yhdenmukaisesti seuraavien EU-direktiivien kanssa: Direktiivi 2014/53/EU (Radio Equipment Directive - RED)

Löydät tämän tuotteen vaatimustenmukaisuusvakuutuksen seuraavasta osoitteesta: <https://www.beurer.com/web/we-landingpages/de/cedeclarationofconformity.php>

10. TAKUU

Tarkempia tietoja takuusta ja takuehdoista löytyy mukana toimitetusta takuulomakkeesta.

The *Bluetooth*® word mark and logos are registered trademarks owned by Bluetooth SIG, Inc. and any use of such marks by Beurer GmbH is under license. Other trademarks and trade names are those of their respective owners. Apple and the Apple logo are trademarks of Apple Inc., registered in the U.S. and other countries. App Store is a service mark of Apple Inc., registered in the U.S. and other countries. Google Play and the Google Play logo are trademarks of Google LLC. Android is a trademark of Google LLC.



Beurer GmbH • Söflinger Str. 218 • 89077 Ulm (Germany)
www.beurer.com • www.beurer.healthguide.com
www.beurer-gesundheitsratgeber.com

