



# COMPONENTES Y FUNCIONES

Consulte la página 2.

- |                                    |                                  |
|------------------------------------|----------------------------------|
| 1. Empujador de alimentos          | 5. Cuchilla                      |
| 2. Bandeja extraíble               | 6. Disco de picado grueso (6 mm) |
| 3. Cuerpo principal                | 7. Disco de picado fino (4,5 mm) |
| 4. Tornillo sin fin de la picadora | 8. Anillo de fijación            |

# SEGURIDAD DEL PRODUCTO

## Su seguridad y la seguridad de los demás es muy importante.

En este manual y en el mismo aparato encontrará muchos mensajes de seguridad importantes. Lea y obedezca siempre todos los mensajes de seguridad.



Este es el símbolo de alerta de seguridad.

Este símbolo le avisa de los peligros potenciales que pueden matarle o herirle a usted y a los demás.

Todos los mensajes de seguridad irán acompañados del símbolo de alerta y la palabra "PELIGRO" o "ADVERTENCIA". Estas palabras significan:



**Puede fallecer o herirse de gravedad si no sigue las instrucciones de inmediato.**



**Puede fallecer o herirse de gravedad si no sigue las instrucciones.**

Todos los mensajes de seguridad le indicarán cuáles son los peligros potenciales, cómo reducir la probabilidad de lesiones y qué puede pasar si no sigue las instrucciones.

ESPAÑOL

# MEDIDAS DE SEGURIDAD IMPORTANTES

**Cuando se utilizan aparatos eléctricos, se deben tomar en todo momento una serie de precauciones de seguridad básicas, entre las que se incluyen las siguientes:**

1. Lea todas las instrucciones. El uso indebido del aparato puede provocar lesiones personales.
2. Solo Unión Europea: Los aparatos pueden ser utilizados por personas con discapacidad física, sensorial o mental reducida o con falta de experiencia y de conocimientos, siempre que estén supervisados o reciban instrucciones adecuadas sobre la utilización del aparato de forma segura y que entiendan los peligros que conlleva. No permita que los niños jueguen con el aparato.
3. Solo Unión Europea: Los niños no deben utilizar este aparato. Mantenga el aparato y su cable fuera del alcance de los niños.
4. Apague el aparato, desenchúfelo de la toma de corriente y desmonte el accesorio antes de limpiarlo, de montarlo y desmontarlo y cuando no vaya a utilizarlo. Asegúrese de que el motor está completamente parado antes de desmontarlo.





## SEGURIDAD DEL PRODUCTO

5. Este aparato no ha sido diseñado para su uso por personas (incluidos niños) con discapacidad física, sensorial o mental, o con falta de experiencia y de conocimientos, a menos que estén supervisados o reciban instrucciones adecuadas sobre la utilización del aparato por una persona responsable de su seguridad.
6. Los niños deben ser supervisados a fin de que no jueguen con el aparato.
7. No use el aparato en el exterior.
8. Compruebe que no haya objetos extraños en el cuerpo principal antes de usarlo.
9. Evite el contacto con las piezas móviles. No toque la abertura de descarga.
10. No deje el robot de cocina desatendido en ningún momento mientras está en funcionamiento.
11. El uso de accesorios no recomendados o no vendidos por KitchenAid puede provocar incendios, descargas eléctricas o lesiones.
12. No introduzca nunca los alimentos con la mano. Utilice siempre el empujador de alimentos.
13. Las cuchillas son afiladas. Manipúlelas con cuidado.
14. No utilice los dedos para retirar alimentos del disco de descarga con el aparato en funcionamiento, ya que podría cortarse.
15. Consulte la sección “Cuidado y limpieza” para obtener instrucciones sobre la limpieza de las superficies en contacto con los alimentos.
16. Consulte también la sección “Medidas de seguridad importantes” del manual de instrucciones del robot de cocina.
17. Este aparato está pensado para uso doméstico y en aplicaciones similares como:
  - áreas de cocina para el personal en tiendas, oficinas y entornos laborales;
  - granjas;
  - clientes en hoteles, moteles y otros entornos residenciales;
  - entornos de tipo “bed and breakfast”.

## CONSERVE ESTAS INSTRUCCIONES

### TRATAMIENTO DEL MATERIAL DEL PAQUETE

---

El material del paquete es 100 % reciclable y viene etiquetado con el símbolo que así lo indica . Por lo tanto, todos y cada uno de los componentes del paquete deben desecharse con responsabilidad y de acuerdo con las normativas locales para el tratamiento de residuos.





# USO DEL PRODUCTO

## GUÍA DE PICADO

**NOTA:** ninguno de los componentes y accesorios de esta picadora de alimentos KitchenAid (modelo 5KSMFGA) es compatible con los de la picadora metálica de alimentos KitchenAid ni de anteriores picadoras de alimentos KitchenAid (modelos 5KSMMGA, 5FGA, 5SSA, 5FVSP, 5FVSFGA, 5FPPA, 5KSMFPPA, 5GSSA, 5KSMGSSA, 5KN12AP) y viceversa.

USAR ESTAS PIEZAS	CON ESTAS PIEZAS	SUGERENCIAS DE USO	VELOCIDAD
Disco de picado fino (4,5 mm)	Cuchilla	Carnes cocinadas para untar, quesos duros (p. ej., parmesano), pan rallado	4
Disco de picado grueso (6 mm)	Cuchilla	Carnes crudas para hamburguesas y chile, verduras para salsa tex-mex y salsas en general	4

## MONTAJE DEL ACCESORIO

Antes de utilizarlo por primera vez, limpie todos los componentes (consulte la sección "Cuidado y limpieza").

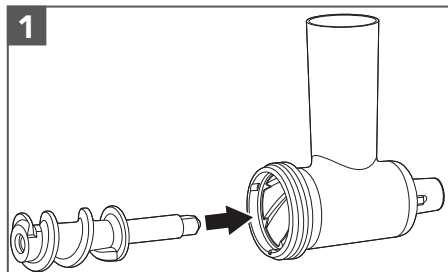

Inserte firmemente el tornillo sin fin de la picadora en el cuerpo principal.

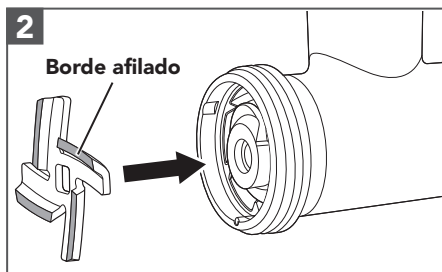

Coloque la cuchilla sobre el extremo del tornillo sin fin.

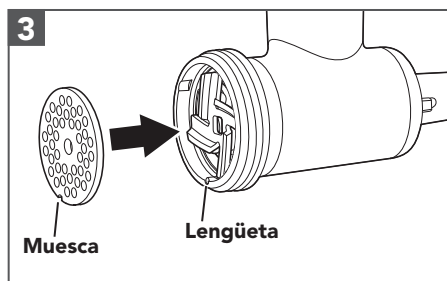

Coloque el disco de picado adecuado sobre la cuchilla, de forma que la muesca quede alineada con la lengüeta del cuerpo principal.

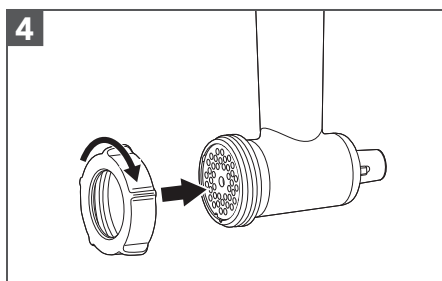

Coloque el anillo de fijación en el cuerpo principal, girándolo a mano hacia la derecha de forma que quede fijo, pero sin apretarlo.

ESPAÑOL





# USO DEL PRODUCTO

## MONTAJE DEL ACCESORIO EN EL ROBOT DE COCINA

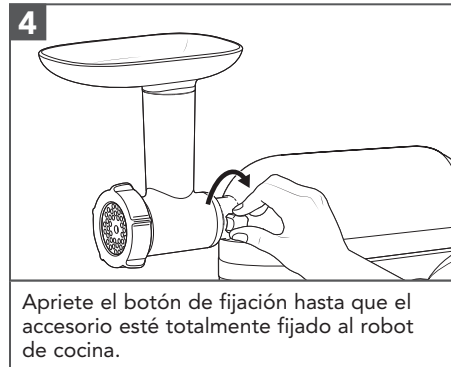
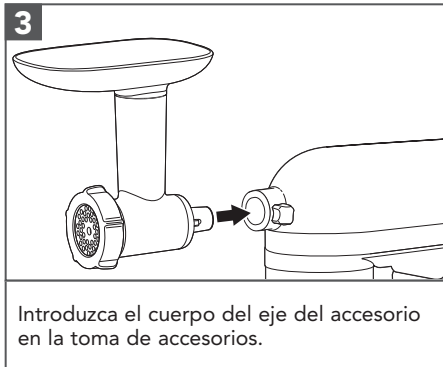
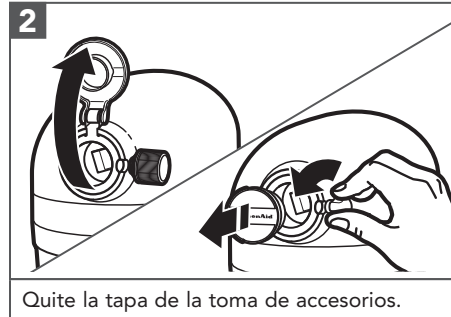
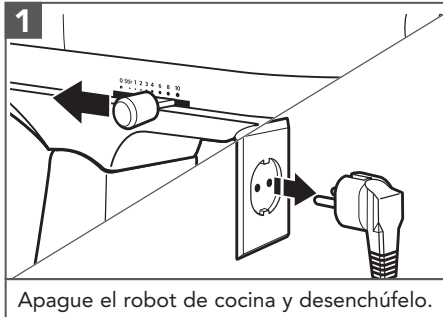

# USO DEL PRODUCTO

## PICADO CON LA PICADORA DE ALIMENTOS



### ⚠ ADVERTENCIA

**Peligro: cuchilla giratoria**

**Utilice siempre el empujador de alimentos.**

**No toque las aberturas.**

**Manténgalo alejado de los niños.**

**Si no se siguen estas indicaciones se pueden producir amputaciones o cortes.**

1



Corte los alimentos en tiras o trozos pequeños para que quepan en el tubo de alimentación.

2

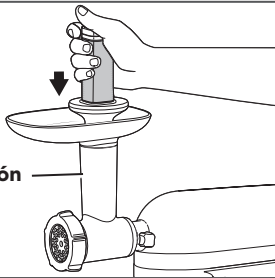

Tubo de alimentación

Seleccione la velocidad 4 en el robot de cocina e introduzca los ingredientes en el tubo de alimentación con ayuda del empujador de alimentos.

## CUIDADO Y LIMPIEZA

**NOTA:** Las cuchillas están afiladas. Maneje el aparato con cuidado.



Piezas aptas para el lavavajillas (solo bandeja superior): anillo de fijación, bandeja extraíble y empujador de alimentos.

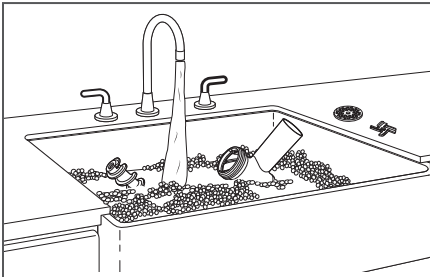

Las piezas siguientes deben lavarse exclusivamente a mano con agua caliente jabonosa y secarse bien: cuerpo principal, tornillo sin fin, discos de picado y cuchilla.

ESPAÑOL



## GARANTÍA DEL PRODUCTO

Duración de la garantía:	KitchenAid pagará por:	KitchenAid no pagará por:
<b>Europa, Oriente Medio y África: 5KSMFGA</b> Dos años de garantía completa a partir de la fecha de compra.	Costes de las piezas de repuesto y del trabajo de reparación para corregir los defectos de materiales o mano de obra. Solo un Servicio de asistencia técnica KitchenAid autorizado puede realizar las reparaciones.	<b>A. Reparaciones cuando el accesorio del robot de cocina se dedique a usos distintos de la preparación doméstica de alimentos.</b> <b>B. Daños resultantes de accidentes, alteraciones, uso indebido o instalación/ utilización sin respetar la normativa local sobre instalaciones eléctricas.</b>

**KITCHENAID NO ASUME NINGUNA RESPONSABILIDAD POR DAÑOS INDIRECTOS.**

## ATENCIÓN AL CLIENTE

Cualquier reparación se debería realizar, en un ámbito local, por un centro de servicio técnico autorizado por KitchenAid. Contacte con el distribuidor al que le compró la unidad para obtener el nombre del centro de servicio técnico autorizado por KitchenAid más cercano.

Para obtener más información, visite nuestro sitio web en:  
[www.kitchenaid.eu](http://www.kitchenaid.eu)

Estas instrucciones también están disponibles en el sitio web:  
[www.kitchenaid.eu](http://www.kitchenaid.eu)

## REGISTRO DEL PRODUCTO

Registre su nuevo electrodoméstico KitchenAid ahora: <http://www.kitchenaid.eu/register>

©2019 Todos los derechos reservados. KITCHENAID y el diseño del robot de cocina son marcas registradas en EE. UU. y en otros países.

