

ÍNDICE

COMPONENTES Y FUNCIONES	2
MEDIDAS DE SEGURIDAD PARA EL USO DEL ACCESORIO CORTADOR EN ESPIRAL	3
Medidas de seguridad importantes	3
UTILIZACIÓN DEL ACCESORIO CORTADOR EN ESPIRAL	5
Tabla de cuchillas del accesorio Cortador en espiral	5
Montaje del cortador en espiral en la batidora de pie	6
Preparación antes de procesar	7
CUIDADO Y LIMPIEZA/SOLUCIÓN DE PROBLEMAS	9
Limpieza del cortador en espiral y los accesorios	9
Solución de problemas.....	9
GARANTÍA DEL CORTADOR EN ESPIRAL KITCHENAID	10

COMPONENTES Y FUNCIONES

COMPONENTES Y ACCESORIOS

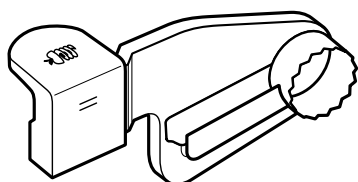

Cuchilla para rebanar en espiral con centro grande

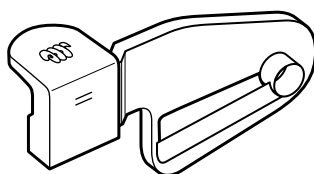

Cuchilla para rebanar en espiral con centro pequeño

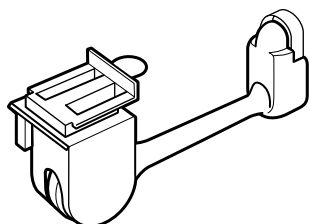

Cuchilla para pelar

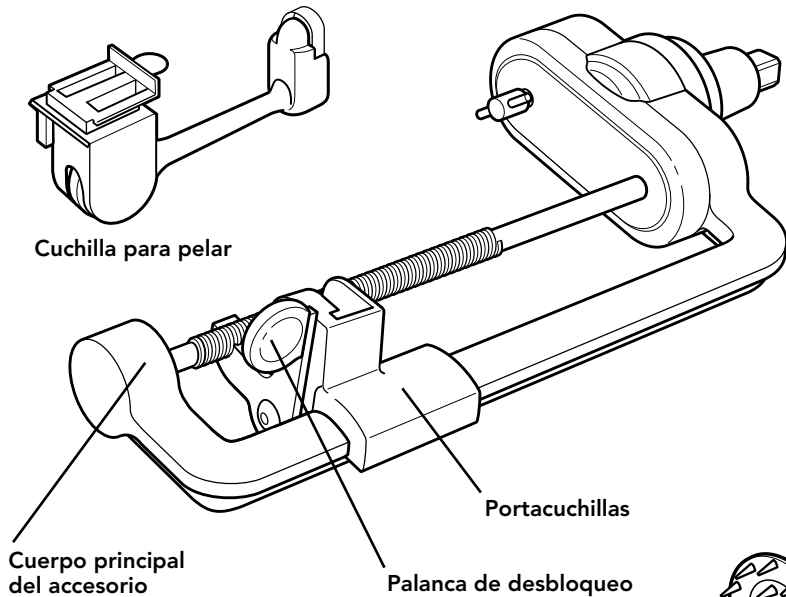

Cuerpo principal del accesorio

Portacuchillas

Palanca de desbloqueo

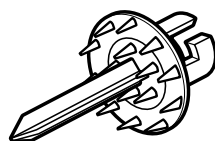

Pincho para frutas y verduras

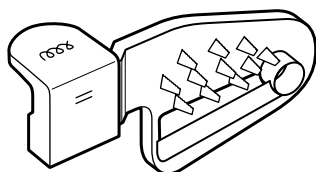

Cuchilla para tiras en espiral finas

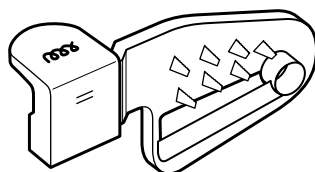

Cuchilla para tiras en espiral medianas

NOTA: Almacene el accesorio Cortador en espiral y todos los accesorios en la caja que se incluye. Manténgalos fuera del alcance de los niños.

MEDIDAS DE SEGURIDAD IMPORTANTES

Cuando se utilizan aparatos eléctricos, se deben tomar en todo momento una serie de precauciones de seguridad básicas, entre las que se incluyen las siguientes:

1. Lea todas las instrucciones. El uso indebido del aparato puede provocar lesiones personales.
2. Para protegerse contra el riesgo de descargas eléctricas, no sumerja la batidora de pie en agua o en cualquier otro líquido.
3. Este aparato puede ser utilizado por niños a partir de 8 años y por personas con limitaciones físicas, sensoriales o mentales, o que carezcan de la experiencia y el conocimiento suficientes, siempre que lo hagan bajo la supervisión de las personas responsables de su seguridad o que hayan recibido de las mismas las instrucciones adecuadas para su uso de forma segura y hayan comprendido los peligros que este conlleva. No permita que los niños jueguen con el aparato. Las tareas de limpieza y mantenimiento no deben ser realizadas por niños sin supervisión.
4. Este aparato no está pensado para ser utilizado por personas con limitaciones físicas, sensoriales o mentales, o que carezcan de la experiencia y el conocimiento suficientes, a menos que lo hagan bajo la supervisión de las personas responsables de su seguridad o que hayan recibido de las mismas las instrucciones adecuadas para su uso.
5. Apague la batidora de pie (y desmonte el accesorio Cortador en espiral con todas las cuchillas de la batidora de pie) después de cada uso del accesorio Cortador en espiral y antes de limpiarlo. Asegúrese de que el motor está completamente parado antes de desmontarlo.
6. Mantenga las manos, los utensilios de cocina y otros objetos alejados del accesorio Cortador en espiral y sus cuchillas, el pincho para frutas y verduras, y las piezas móviles durante el funcionamiento a fin de reducir el riesgo de lesiones personales graves o daños al accesorio Cortador en espiral.

MEDIDAS DE SEGURIDAD PARA EL USO DEL ACCESORIO CORTADOR EN ESPIRAL

7. Nunca empuje los alimentos con la mano. Utilice siempre el pincho para frutas y verduras que se incluye.
8. Si los alimentos quedan atascados en alguna de las cuchillas o en el pincho, apague el motor y desmonte el accesorio Cortador en espiral para retirarlos.
9. Evite el contacto con las piezas móviles.
10. El uso de accesorios no recomendados o no vendidos por KitchenAid puede provocar incendios, descargas eléctricas o lesiones.
11. No utilice el aparato al aire libre.
12. No deje que los niños utilicen el aparato sin supervisión y preste especial atención cuando estén cerca durante su utilización.
13. No utilice el aparato si el mecanismo de transmisión o las piezas giratorias están dañadas. Lleve el aparato al servicio técnico autorizado más cercano para su examen, reparación o ajuste eléctrico o mecánico.
14. No deje que el cable de la batidora de pie cuelgue de una mesa o encimera.
15. Las cuchillas son afiladas. Tenga cuidado al insertar o retirar las cuchillas.
16. No retire los alimentos hasta que la batidora esté apagada y se haya detenido el pincho para frutas y verduras.
17. Para evitar daños en el mecanismo de engranajes, no sumerja el accesorio Cortador en espiral en agua ni en ningún otro líquido.
18. Este aparato está pensado para uso doméstico y en aplicaciones similares como:
 - áreas de cocina para el personal en tiendas, oficinas y entornos laborales;
 - granjas;
 - clientes en hoteles, moteles y otros entornos residenciales;
 - entornos de tipo "bed and breakfast".









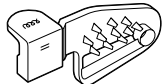

CONSERVE ESTAS INSTRUCCIONES

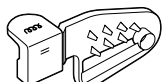
UTILIZACIÓN DEL ACCESORIO CORTADOR EN ESPIRAL

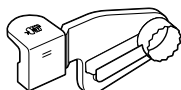
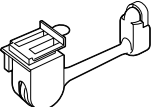
TABLA DE CUCHILLAS DEL ACCESORIO CORTADOR EN ESPIRAL

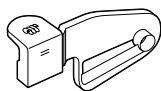
NOTA: Corte los extremos de los alimentos para asegurarse de que encajan en el Cortador en espiral, y para crear superficies planas que permitan los mejores resultados a la hora de cortar en tiras, rebanar y quitar las partes centrales. Los alimentos deben tener entre 3,8 y 9,5 cm de diámetro y en ningún caso superar los 14 cm. De esta forma también se garantiza una correcta colocación en el pincho para frutas y verduras.

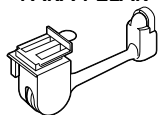
Al comenzar a cortar, utilice la velocidad 1 y, a continuación, ajuste la velocidad recomendada para su cuchilla según se indica en la siguiente tabla.

ICONO	USAR ESTAS PIEZAS	CON ESTAS PIEZAS	ALIMENTOS SUGERIDOS	VELOCIDAD
	CUCHILLA PARA TIRAS EN ESPIRAL FINAS 	PINCHO PARA FRUTAS Y VERDURAS y CUCHILLA PARA PELAR OPCIONAL	CALABACÍN BATATA REMOLACHA	4
	CUCHILLA PARA TIRAS EN ESPIRAL MEDIANAS 		CALABACÍN BATATA PATATA	6
	CUCHILLA PARA REBANAR EN ESPIRAL (CENTRO GRANDE) 		MANZANA PERA	6
	CUCHILLA PARA REBANAR EN ESPIRAL (CENTRO PEQUEÑO) 		CALABACÍN REMOLACHA	4
	CUCHILLA PARA PELAR 	PINCHO PARA FRUTAS Y VERDURAS 	PATATA MANZANA	4

PARA OBTENER INFORMACIÓN DETALLADA SOBRE EL USO DEL ACCESORIO CORTADOR EN ESPIRAL

Visite KitchenAid.eu, donde encontrará vídeos con más instrucciones y recomendaciones sobre cómo utilizar el accesorio Cortador en espiral.

NOTA: Este accesorio está diseñado para su uso con una gran variedad de frutas y verduras. No está diseñado para utilizarlo con frutas y verduras blandas y/o piel gruesa, como cítricos y tomates.

UTILIZACIÓN DEL ACCESORIO CORTADOR EN ESPIRAL

MONTAJE DEL CORTADOR EN ESPIRAL EN LA BATIDORA DE PIE



- 1** Para batidoras con tapa para accesorios abisagrada: levante la tapa para abrirla.
Para batidoras con tapa de accesorios extraíble: gire el botón de fijación en el sentido contrario a las agujas del reloj para quitar la tapa.

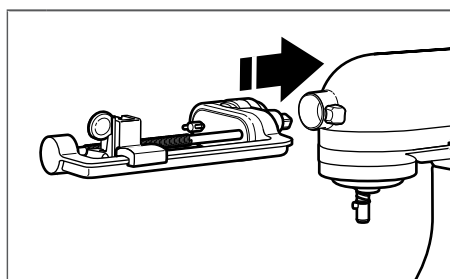

- 2** Introduzca el alojamiento del eje del accesorio en la toma de accesorios, asegurándose de que el árbol de transmisión encaja en el receptáculo cuadrado de la toma de accesorios. Gire el accesorio hacia atrás y hacia adelante si fuera necesario. Cuando el accesorio está en la posición correcta, la clavija del alojamiento del accesorio encajará en la muesca del borde del eje.

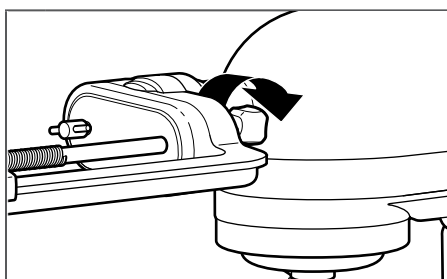

- 3** Apriete la tuerca de accesorios hasta que el accesorio Cortador en espiral quede completamente fijado en la batidora de pie.
Visite KitchenAid.eu para obtener información detallada sobre cómo utilizar las distintas cuchillas y funciones del cortador en espiral.

UTILIZACIÓN DEL ACCESORIO CORTADOR EN ESPIRAL

PREPARACIÓN ANTES DE PROCESAR

IMPORTANTE: Para preparar los alimentos antes de procesarlos con el cortador en espiral, lávelos y retire los tallos, corte los extremos directamente y quite los "ojos", si los hay.

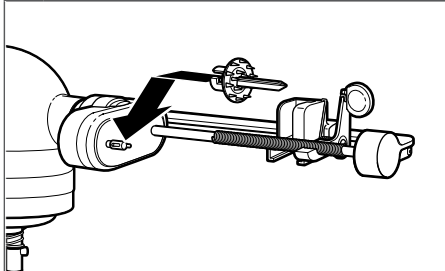

- 1** Para instalar el pincho para frutas y verduras, deslícelo en el soporte para pincho y gírelo hacia la izquierda hasta que quede encajado.

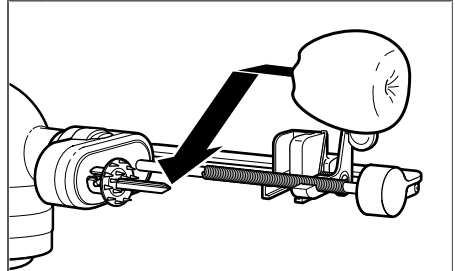

- 2** Ponga un bol o plato debajo del accesorio Cortador en espiral y, a continuación, coloque el alimento en el pincho.

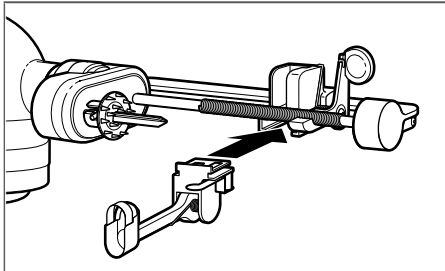

- OPCIONAL:** Para utilizar el pelador, deslícelo hacia la parte inferior del portacuchillas hasta que quede encajado.

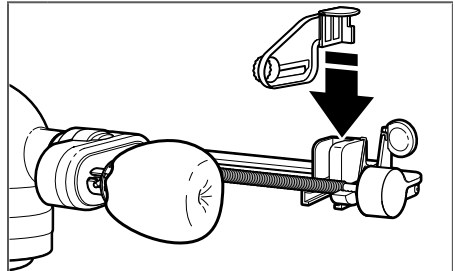

- 3** Instale la cuchilla que desee.

UTILIZACIÓN DEL ACCESORIO CORTADOR EN ESPIRAL

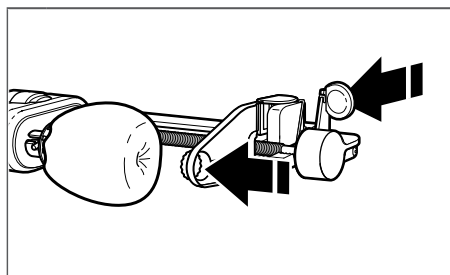

4

Levante la palanca de desbloqueo y empuje el portacuchillas hacia la batidora de pie para alinear el saliente para quitar partes centrales de la cuchilla con el centro del alimento.

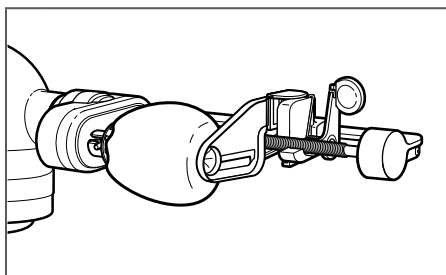

5

Para ganar estabilidad, presione hasta introducir el saliente en el alimento.
IMPORTANTE: Cuando haya terminado, retire la cuchilla antes de retirar el alimento.

PARA OBTENER INFORMACIÓN DETALLADA SOBRE EL USO DEL ACCESORIO CORTADOR EN ESPIRAL

Visite KitchenAid.eu, donde encontrará vídeos con más instrucciones y recomendaciones sobre cómo utilizar el accesorio Cortador en espiral.

CUIDADO Y LIMPIEZA/SOLUCIÓN DE PROBLEMAS

LIMPIEZA DEL CORTADOR EN ESPIRAL Y LOS ACCESORIOS

IMPORTANTE: Para evitar daños, no sumerja nunca ni lave el cuerpo principal del accesorio en agua ni lo ponga en el lavavajillas. Las cuchillas y accesorios extraíbles son aptos para el lavavajillas (solo en la bandeja superior).

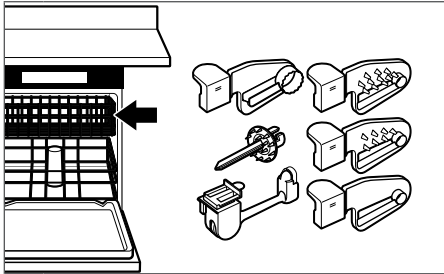

1

Tras utilizar el cortador en espiral, retire todas las cuchillas y accesorios. Lave las cuchillas y los accesorios a mano con un paño suave, en agua caliente jabonosa, o bien en la bandeja superior del lavavajillas.

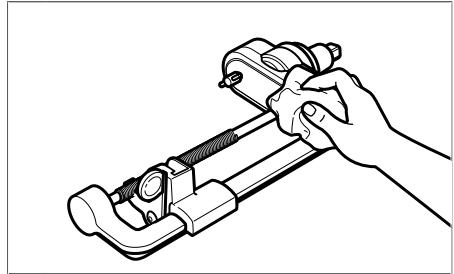

2

El cuerpo central del cortador en espiral debe lavarse a siempre mano. Utilice un paño suave y húmedo. A continuación, séquelo a fondo con un paño suave. No lo lave en el lavavajillas. No la sumerja en agua.

NOTA: Tras lavarlos, almacene el accesorio Cortador en espiral y todos los accesorios en la caja que se incluye. Manténgalos fuera del alcance de los niños.

SOLUCIÓN DE PROBLEMAS

Si su batidora de pie funciona incorrectamente o no funciona cuando utiliza el accesorio Cortador en espiral, por favor compruebe lo siguiente:

- ¿Ha seguido las sugerencias de preparación incluidas en la tabla de cuchillas del accesorio Cortador en espiral?
- ¿Ha elegido la cuchilla recomendada para el tipo de alimento que va a procesar?
- ¿Está enchufada la batidora de pie? Consulte el manual de instrucciones de la batidora de pie para encontrar posibles soluciones.

- ¿Está en funcionamiento el fusible del circuito de la batidora de pie? Consulte el manual de instrucciones de la batidora de pie para encontrar posibles soluciones.

Si el problema no se debe a uno de los motivos anteriormente mencionados, véase la sección "Atención al cliente" incluido en "Garantía".

No devuelva el accesorio Cortador en espiral ni la batidora de pie al minorista; ellos no proporcionan servicio técnico.

GARANTÍA DEL CORTADOR EN ESPIRAL KITCHENAID

Duración de la garantía:	KitchenAid pagará por:	KitchenAid no pagará por:
Europa, Oriente Medio y África: 5KSM1APC Dos años de garantía completa a partir de la fecha de compra.	Costes de las piezas de repuesto y del trabajo de reparación para corregir los defectos de materiales o mano de obra. Sólo un Servicio de asistencia técnica autorizado puede realizar las reparaciones.	A. Reparaciones cuando el cortador en espiral se dedique a usos distintos de la preparación de alimentos en casa. B. Daños resultantes de accidentes, alteraciones, uso indebido o instalación/ utilización sin respetar la normativa local sobre instalaciones eléctricas.

KITCHENAID NO ASUME NINGUNA RESPONSABILIDAD POR DAÑOS INDIRECTOS.

PLANIFICACIÓN DEL SERVICIO

Cualquier reparación se debería realizar, en un ámbito local, por un centro de servicio técnico autorizado por KitchenAid. Contacte con el distribuidor al que le compró la unidad para obtener el nombre del centro de servicio técnico autorizado por KitchenAid más cercano.

ATENCIÓN AL CLIENTE

RIVER INTERNATIONAL , S.A.

C/ Beethoven 15
08021 Barcelona (España)
Tel. 93 201 37 77
kitchenaid@riverint.com

KITCHENAID EUROPA, INC.

PO BOX 19
B-2018 ANTWERP 11
BELGIUM

Servicio Técnico Central

PRESAT
Tel. 93 247 85 70
www.presat.net

**Para obtener más información, visite nuestro sitio web en:
www.KitchenAid.eu**

© 2015. Todos los derechos reservados.
Las especificaciones están sujetas a cambios sin previo aviso.