

# ***Ariete***



Ferro da stiro  
Ironing system  
Fer à repasser  
Bügeleisen  
Centro de planchado  
Ferro de engomar  
Strijkijzer  
Σίδερο  
Утю  
Парова праска  
مكواة  
Systemy prasujące

Numero Verde  
**800-809065**

***Ariete***

De' Longhi Appliances Srl  
Divisione Commerciale Ariete  
Via San Quirico, 300  
50013 Campi Bisenzio (FI)  
E-Mail: [info@ariete.net](mailto:info@ariete.net)  
Internet: [www.ariete.net](http://www.ariete.net)

**CE EAC**

**5571**

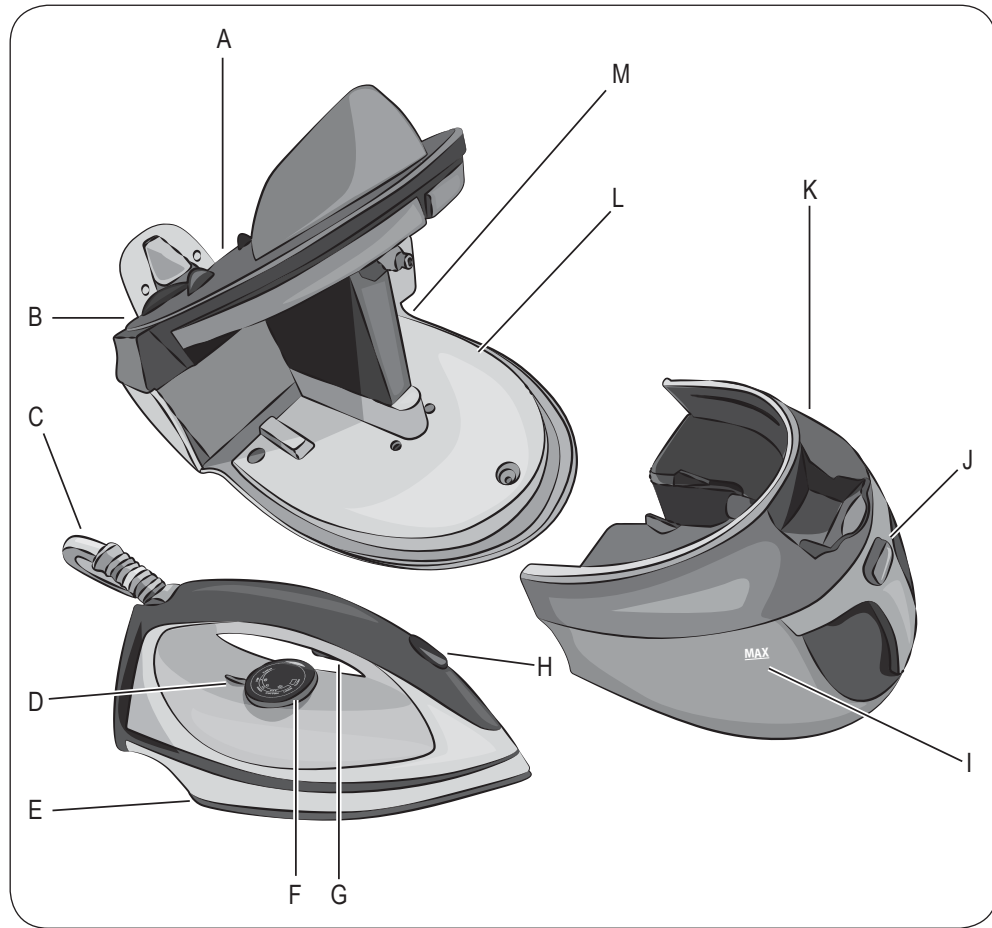

Fig. 1

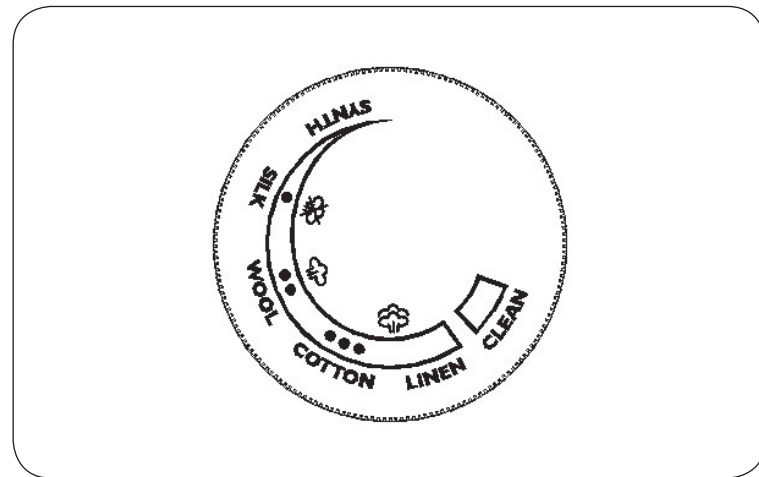

Fig. 2

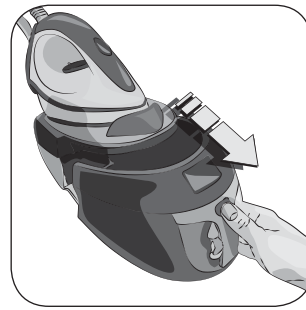

Fig. 3

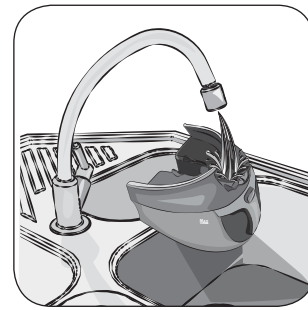

Fig. 4

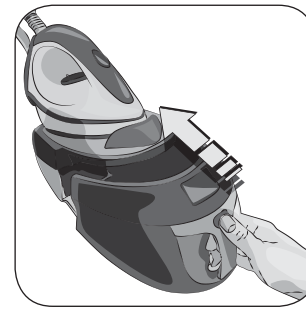

Fig. 5

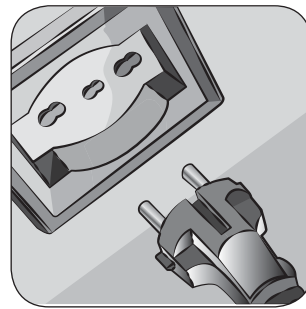

Fig. 6



Fig. 7



Fig. 8

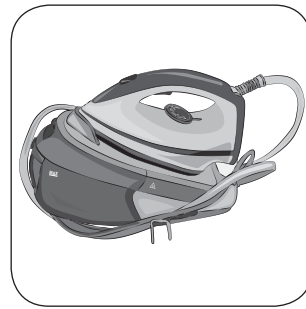

Fig. 9

## A PROPOSITO DI QUESTO MANUALE

---

Anche se gli apparecchi sono stati realizzati in conformità con le specifiche Normative europee vigenti e sono pertanto protetti in tutte le parti potenzialmente pericolose, leggete con attenzione queste avvertenze e usate l'apparecchio solo per l'uso cui è stato destinato per evitare infortuni e danni. Tenete a portata di mano questo libretto per future consultazioni. Qualora vogliate cedere questo apparecchio ad altre persone ricordatevi di includere anche queste istruzioni.

Le istruzioni sono disponibili sul sito internet del fabbricante.

Le informazioni riportate in questo manuale sono marcate dai seguenti simboli che indicano:



Pericolo per i bambini



Avvertenza relativa a ustioni



Pericolo dovuto a elettricità



Attenzione - danni materiali



Pericolo di danni derivanti da altre cause

## USO PREVISTO

---

Potete usare il vostro apparecchio per stirare indumenti di qualsiasi tipo, tende e tessuti seguendo le indicazioni riportate sull'etichetta, a secco o a vapore ed anche in posizione verticale. Si raccomanda di stirare i tessuti utilizzando una superficie stabile sia per appoggiare i tessuti che per l'appoggio del ferro durante il cambio degli indumenti. Questo apparecchio è stato concepito solo per un uso privato ed è quindi da considerarsi inadeguato l'uso per scopi industriali o professionali.

Ogni altro utilizzo dell'apparecchio non è previsto dal Costruttore che si esime da qualsiasi responsabilità per danni di ogni natura, generati da un impiego improprio dell'apparecchio stesso. L'uso improprio determina inoltre l'annullamento di ogni forma di garanzia.

## RISCHI RESIDUI

---



### Attenzione!

Pericolo di ustioni - Le caratteristiche costruttive dell'apparecchio, oggetto della presente pubblicazione, non consentono di proteggere l'utilizzatore dal possibile contatto con la piastra calda del ferro sia durante l'uso previsto che nei minuti seguenti al suo spegnimento. Inoltre si raccomanda di prestare molta attenzione durante l'erogazione di vapore e di non rivolgerlo verso parti del corpo o verso animali domestici.



Dopo aver spento il ferro e staccato la spina dalla presa di corrente lasciarlo a riposo su una superficie stabile e soprattutto lontano dai bambini.

## AVVERTENZE DI SICUREZZA

---

### LEGGERE ATTENTAMENTE LE ISTRUZIONI PRIMA DELL'USO.

- Questo apparecchio è stato concepito solo per un uso privato ed è quindi da considerarsi inadeguato l'uso per scopi industriali o professionali.
- Non si assumono responsabilità per uso errato o per impieghi diversi da quelli previsti dal presente libretto.
- Si consiglia di conservare gli imballi originali, poiché l'assistenza gratuita non è prevista per i guasti causati da imballo non adeguato del prodotto al momento della spedizione ad un Centro di Assistenza autorizzato.

### **Pericolo per i bambini**

- Il presente apparecchio può essere usato da bambini di età superiore a 8 anni e da persone con limitate capacità fisiche, sensoriali o mentali o scarsa esperienza o conoscenza soltanto sotto sorveglianza o dopo essere stati istruiti sull'uso sicuro dell'apparecchio e sui possibili pericoli.
- Le operazioni di pulizia e di manutenzione da parte dell'utilizzatore non devono essere effettuate dai bambini a meno che non abbiano un'età superiore a 8 anni e operino sotto sorveglianza. Assicurarsi che i bambini non giochino con l'apparecchio.
- Tenere sempre l'apparecchio e il cavo di alimentazione fuori dalla portata di bambini con età inferiore a 8 anni.
- Gli elementi dell'imballaggio non devono essere lasciati alla portata dei bambini in quanto potenziali fonti di pericolo.
- Allorché si decida di smaltire come rifiuto questo apparecchio, si raccomanda di renderlo inoperante tagliandone il cavo di alimentazione. Si raccomanda inoltre di rendere innocue quelle parti dell'apparecchio suscettibili di costituire un pericolo, specialmente per i bambini che potrebbero servirsi dell'apparecchio per i propri giochi.

### **Pericolo dovuto a elettricità**

- Spegnere sempre l'apparecchio e staccare la spina del cavo di alimentazione dalla presa di corrente elettrica prima di riempire il serbatoio con acqua.
- L'uso di prolunghe elettriche non autorizzate dal fabbricante dell'apparecchio può provocare danni e incidenti.
- Se il cavo di alimentazione è danneggiato, esso deve essere sostituito dal costruttore o dal suo servizio Assistenza Tecnica o comunque da una persona con qualifica simile, in modo da prevenire ogni rischio.
- Togliere la spina dalla presa prima di ogni intervento di pulizia o di manutenzione.
- Prima di collegare l'apparecchio alla rete di alimentazione controllare che la tensione indicata sulla targhetta corrisponda a quella della rete locale.
- Collegare sempre l'apparecchio ad una presa con messa a terra.
- Non immergere l'apparecchio in acqua o altri liquidi.
- Non iniziate a stirare se avete le mani bagnate o se avete i piedi nudi.

### **Pericolo di danni derivanti da altre cause**

- Non lasciare incustodito l'apparecchio mentre è collegato alla rete elettrica.
- L'apparecchio deve essere utilizzato e lasciato a riposo su una superficie orizzontale e stabile.
- L'apparecchio non deve essere utilizzato se è stato fatto cadere, se vi sono segni di danni visibili o se ha perdite di acqua. Non usare l'apparecchio se il cavo elettrico o la spina risultano danneggiati, o se l'apparecchio stesso risulta difettoso. Tutte le riparazioni, compresa la sostituzione del cavo di alimentazione, devono essere eseguite solamente dal Centro Assistenza Autorizzato o da persona con

qualifica simile, al fine di prevenire ogni rischio.

- Riempire il serbatoio con acqua prima di mettere in funzione l'apparecchio.
- Evitare di immettere nel serbatoio una quantità eccessiva di acqua.
- Scegliere un ambiente sufficientemente illuminato, pulito e con la presa di corrente facilmente accessibile.
- Accendere l'apparecchio solo quando è in posizione di lavoro.
- Quando usate l'apparecchio per la prima volta può accadere che emani un po' di fumo; non preoccupatevi, è perfettamente normale perché alcune parti sono state leggermente lubrificate, quindi dopo poco tempo il fenomeno scomparirà.
- Non lasciare incustodito l'apparecchio mentre è collegato alla rete elettrica.
- Quando si ripone il ferro sul suo appoggio ferro, assicurarsi che la superficie su cui è collocato l'appoggio ferro sia stabile.
- Quando vi dovete assentare anche per poco tempo, posizionare sempre il ferro da stiro sull'apposita griglia appoggio ferro. Spegnerne l'apparecchio. Scollegare il cavo di alimentazione dalla presa di corrente.
- Non usare l'apparecchio se il cavo di alimentazione si presenta danneggiato, con parti recanti bruciature, ecc. La riparazione e la sostituzione del cavo di alimentazione devono essere effettuate da un Centro di Assistenza Autorizzato o da persona con qualifica simile. Pena il decadimento della garanzia.



### **Avvertenza relativa a ustioni**

- Mai tentare di stirare indumenti indosso.
- Non toccare le parti metalliche del ferro quando è in funzione e nei minuti seguenti al suo spegnimento poiché potrebbero causare scottature.
- Non dirigere il getto vapore verso parti del corpo o verso animali domestici.

 **Attenzione!** Superficie calda.



### **Attenzione - danni materiali**

- Posizionare l'apparecchio su un piano di lavoro che sopporti una temperatura di almeno 90°C. Non appoggiare su superfici delicate.
- Prima di utilizzare l'apparecchio per la prima volta togliere eventuali etichette o protezioni dalla piastra del ferro da stiro.
- Svolgere sempre il cavo prima dell'utilizzo.
- Non utilizzare l'apparecchio senza acqua, in tal caso la pompa potrebbe danneggiarsi.
- Non utilizzare acqua gassata (addizionata di anidride carbonica). In caso di acqua particolarmente calcarea si consiglia l'uso di acqua demineralizzata.
- Non appoggiare il ferro da stiro caldo sul cavo di collegamento o sul cavo di alimentazione e fare molta attenzione a che essi non vengano in contatto con la piastra calda del ferro.
- Non scollegare la spina dalla presa di corrente tirandola per il cavo.
- Dopo aver staccato la spina del cavo di alimentazione elettrica dalla presa e

dopo che tutte le parti si saranno raffreddate, l'apparecchio potrà essere pulito esclusivamente con un panno non abrasivo e appena umido di acqua. Non usare mai solventi che danneggiano le parti in plastica.

- Non versare nel serbatoio aceto, decalcificanti o altre sostanze profumanti; pena l'immediata decadenza della garanzia.
- Non avvolgere il cavo di alimentazione attorno alla piastra quando il ferro è caldo.
- Non mettere la piastra a contatto con superfici metalliche.
- Non smontare l'apparecchio. Non ci sono parti interne da utilizzare o pulire.
- Prima di riporre l'apparecchio, scollegare sempre la spina del cavo di alimentazione dalla presa di corrente. Attendere che si sia raffreddato e svuotare completamente il serbatoio.
- Non lasciare l'apparecchio esposto ad agenti atmosferici (pioggia, sole, ecc.).
- Per il corretto smaltimento del prodotto ai sensi della Direttiva Europea 2012/19/UE si prega leggere l'apposito foglietto allegato al prodotto.

• **CONSERVARE SEMPRE QUESTE ISTRUZIONI.**

## DESCRIZIONE DELL'APPARECCHIO

A - Griglia appoggia ferro	H - Tasto colpo vapore con spia di richiesta pulizia
B - Cavo di alimentazione	I - Indicatore livello MAX acqua
C - Cavo di collegamento ferro/apparecchio	J - Tasto di sblocco del serbatoio
D - Spia di controllo temperatura ferro	K - Serbatoio
E - Piastra	L - Base
F - Manopola di regolazione temperatura	M - Avvolgicavo
G - Pulsante vapore	

### Dati di identificazione

Nella targhetta posta sotto la base di appoggio dell'apparecchio sono riportati i seguenti dati d'identificazione:

- costruttore e marcatura CE
- modello (Mod.)
- n° di matricola (SN)
- tensione elettrica di alimentazione (V) e frequenza (Hz)
- potenza elettrica assorbita (W)
- numero verde assistenza

Nelle eventuali richieste ai Centri Assistenza Autorizzati, indicare modello e numero di matricola.

### FASI PRELIMINARI PER L'USO



#### Attenzione!

Prima di utilizzare l'apparecchio per la prima volta togliere eventuali etichette o protezioni dalla piastra del ferro da stiro.

Posizionare l'apparecchio su una superficie orizzontale e stabile.

#### Riempimento del serbatoio prima dell'uso



#### Attenzione!

Accertarsi che l'apparecchio sia staccato dalla rete di alimentazione elettrica prima di riempire il serbatoio con acqua.

Il prodotto funziona con normale acqua di rubinetto. In caso di acque particolarmente calcaree (con durezza superiore a 20°f) utilizzare una miscela composta al 50% di acqua del rubinetto e al 50% di acqua demineralizzata.

**Non utilizzare acqua gassata (addizionata di anidride carbonica).**

**Mai utilizzare acqua demineralizzata pura.**

**Non riempire MAI il serbatoio oltre il livello MAX.**



#### Attenzione!

Non utilizzare mai l'apparecchio senza acqua nel serbatoio, anche in caso di stiratura a secco, in tal caso la pompa potrebbe danneggiarsi. Non aggiungere alcun additivo o sostanze chimiche (come ad esempio, amidi, appretti, profumo o altro); pena l'immediata decadenza della garanzia. L'eventuale presenza di acqua, condensa o umidità nel serbatoio è solo indice che l'apparecchio è stato testato.

**La garanzia non copre danni derivati da intasamenti dovuti al calcare.**

Premere il tasto di sblocco del serbatoio (J) per estrarre il serbatoio (Fig. 3). Portare il serbatoio sopra il lavandino e immettere acqua direttamente dal rubinetto attraverso l'apposito foro (Fig. 4).

Reinserire il serbatoio (Fig. 5) fino a sentire uno scatto, a conferma della corretta installazione.

## ISTRUZIONI PER L'USO

### Accensione dell'apparecchio e primo utilizzo



#### Rischio di shock elettrico

Controllare le condizioni del cavo di alimentazione del vostro ferro regolarmente prima di utilizzarlo e nel caso di danneggiamento portarlo al più vicino centro di assistenza per farlo sostituire solo dal personale specializzato.

#### Nota: assicurarsi che ci sia abbastanza acqua nel serbatoio.

Svolgere completamente il cavo di alimentazione.

Inserire la spina nella presa di corrente elettrica (Fig. 6), che deve essere dotata di messa a terra. L'apparecchio emette un beep e la spia di controllo temperatura del ferro (D) inizia a lampeggiare.

La piastra inizia a riscaldarsi.

Selezionare la temperatura desiderata ruotando la manopola di regolazione temperatura (F) (Fig. 2).

Quando l'apparecchio ha raggiunto la temperatura, la spia di controllo temperatura del ferro (D) si accende fissa. Ora il ferro è pronto per l'uso.

Variando la temperatura, la spia temperatura del ferro inizia a lampeggiare fino a quando il ferro non avrà raggiunto la nuova temperatura.

Se avete impostato la temperatura (●) non è possibile erogare vapore.

Al primo utilizzo, provare l'apparecchio su un vecchio pezzo di stoffa per verificare la pulizia della piastra e del serbatoio dell'acqua.

**Alla prima messa in funzione del ferro è possibile assistere ad una leggera esalazione di fumo: si tratta di un fenomeno perfettamente normale che scomparirà dopo brevissimo tempo. Al primo utilizzo del ferro, provatelo su un vecchio pezzo di stoffa per eliminare eventuali residui di lavorazione.**

Premere il pulsante vapore (G) finché il ferro non emette vapore (Fig. 7).



#### Attenzione!

Non erogare mai vapore quando il ferro è appoggiato sopra l'apposita griglia (A).

### Stiratura a vapore

La quantità di vapore prodotta dall'apparecchio è automatica e dipende dalla temperatura del ferro selezionata. Prima di dirigere il getto di vapore sul capo da stirare, erogare alcuni colpi di vapore verso terra per stabilizzare il getto. Quando premete il pulsante vapore (G) dai 3 ai 5 secondi, viene erogato un intenso getto di vapore. Il getto di vapore si interrompe al rilascio del pulsante. Se il pulsante vapore (G) viene azionato ininterrottamente per più di 30 secondi, possono uscire delle gocce d'acqua dai fori di vapore della piastra del ferro da stiro, pertanto non insistere eccessivamente sul pulsante (G).



#### Rischio di ustioni!

Non stirate tessuti che vengono sorretti da altre persone.

### Colpo vapore

È possibile ottenere un aumento della potenza del vapore.

Premere il tasto colpo vapore (H) per attivare questa funzione.

La funzione colpo vapore è disponibile solo per le modalità (●●), (●●●) e Max.

### Riempimento del serbatoio durante l'uso

Riempire il serbatoio (K) quando l'acqua all'interno del serbatoio si esaurisce.

Staccare la spina dalla presa di corrente elettrica per spegnere l'apparecchio.



#### Attenzione!

Riempire il serbatoio fino al livello indicato con MAX. Spegner sempre l'apparecchio e staccare la spina del cavo di alimentazione dalla presa di corrente elettrica prima di riempire il serbatoio con acqua.

Premere il tasto di sblocco del serbatoio (J) per estrarre il serbatoio (Fig. 3). Portare il serbatoio sopra il lavandino e immettere acqua direttamente dal rubinetto attraverso l'apposito foro (Fig. 4).

Reinserire il serbatoio (Fig. 5) fino a sentire uno scatto, a conferma della corretta installazione.



## STIRATURA A SECCO



### Attenzione!

Non utilizzare mai l'apparecchio senza acqua nel serbatoio, anche in caso di stiratura a secco, in tal caso la pompa potrebbe danneggiarsi. Non aggiungere alcun additivo o sostanze chimiche (come ad esempio, amidi, appretti, profumo o altro); pena l'immediata decadenza della garanzia.

Per poter stirare a secco, ovvero senza vapore, dopo aver collegato l'apparecchio alla rete di alimentazione, è sufficiente ruotare la manopola di regolazione temperatura (F) per impostare la temperatura di stiratura desiderata.

Quando l'apparecchio ha raggiunto la temperatura, la spia di controllo temperatura del ferro (D) si accende fissa. Non premere il pulsante vapore (G).





Ora il ferro è pronto per l'uso.

## SUGGERIMENTI

Controllare prima di tutto che sul tessuto vi sia un'etichetta con le indicazioni per la stiratura e confrontare il simbolo riportato sull'etichetta con la tabella riportata di seguito. Se manca l'etichetta con le istruzioni di stiro del tessuto, ma conoscete il tipo di tessuto, seguire le indicazioni riportate sulla tabella. Si noti che la tabella fa riferimento ai tessuti non trattati con appretti o similari, se lo fossero si può stirare anche ad una temperatura più bassa.

Suddividere i capi da stirare in base al tipo di tessuto: lana con lana, cotone con cotone, ecc.

Poiché il riscaldamento della piastra del ferro avviene molto più rapidamente del suo raffreddamento è consigliabile iniziare a stirare tutti i tessuti che richiedono temperature più basse per poi passare a stirare quei tessuti che richiedono progressivamente temperature più elevate. Se il tessuto è composto da più tipi di fibre, regolare sempre la temperatura per la fibra che richiede il minor calore. Ad esempio se il tessuto è composto da un 70% di fibre sintetiche ed un 30% di cotone, bisognerà regolare la temperatura sulla posizione (•) (vedi tabella) senza vapore, cioè quella per i tessuti sintetici.

Etichetta istruzioni di stiratura riportata sui tessuti	Tipo di tessuto	Termostato
	Sintetici / Seta	•
	Lana	••
	Cotone	•••
	Lino	MAX
	Il marchio sull'etichetta significa non stirare	

Se non siete a conoscenza della composizione del tessuto del capo da stirare, cercare un punto del tessuto che non sia visibile. Fare una prova stirando questo punto e stabilire la temperatura più adatta (iniziare sempre da una temperatura relativamente bassa ed aumentarla gradatamente fino a raggiungere quella idonea). I tessuti di pura lana (100%) si possono stirare anche con il ferro regolato su una delle posizioni vapore. Per i tessuti di pura lana, seta e sintetici, abbiate l'accortezza, per evitare che il tessuto stirato prenda il lucido, di stirarli a rovescio. Per gli altri tipi di tessuto ed in special modo per il velluto, onde evitare che diventino facilmente lucidi, stirarli in una sola direzione (con un telo), facendo una pressione molto leggera. Il ferro da stiro deve essere mantenuto in costante movimento sul tessuto da stirare.

## Funzione di autospegnimento

Se l'apparecchio è acceso ma non viene utilizzato, dopo circa 10 minuti interviene la funzione di autospegnimento. L'apparecchio emette un segnale acustico.

Per riattivare l'apparecchio premere il pulsante vapore (G). Dopo 60 secondi il ferro è pronto all'uso.

**Quando la funzione di autospegnimento è attiva l'apparecchio non è completamente spento.**

Trascorsi ulteriori 10 minuti, l'apparecchio si spegne completamente. Per riattivare l'apparecchio, staccare e reinserire la spina nella presa di corrente.

## DOPO AVER STIRATO

Staccare la spina dalla presa di corrente elettrica.

Svuotare completamente il serbatoio dell'acqua in modo da evitare che il ristagno dell'acqua favorisca la formazione del calcare (Fig. 8).

Riporre il cavo di alimentazione e quello di collegamento ferro/apparecchio nell'apposito vano (M) (Fig. 9).

Riporre l'apparecchio su una superficie stabile e lontano dalla portata dei bambini.

**Lasciare raffreddare il ferro da stiro sull'apposita griglia appoggia ferro e riporre l'apparecchio avendo l'accortezza di non far toccare i cavi di alimentazione e di collegamento con le parti calde dell'apparecchio.**

## PULIZIA E MANUTENZIONE



### Attenzione!

Prima di procedere alla pulizia dell'apparecchio scollegare sempre la spina dalla presa di corrente e lasciare raffreddare il ferro sull'apposita griglia appoggia ferro.



### Attenzione!

Non immergere l'apparecchio in acqua o in altri liquidi.



### Attenzione!

Controllare le condizioni del cavo di alimentazione del vostro ferro regolarmente prima di utilizzarlo e nel caso di danneggiamento portarlo al più vicino centro di assistenza per farlo sostituire solo dal personale specializzato.

**La garanzia non copre danni derivati da intasamenti dovuti al calcare.**

### Pulizia della piastra

Gli eventuali depositi e altro materiale residuo presenti sulla piastra possono essere tolti utilizzando un panno imbevuto di soluzione di acqua e aceto. Asciugare sempre la piastra con un panno asciutto.



### Attenzione!

Non fare uso di abrasivi per pulire la piastra. Fare in modo che la piastra rimanga liscia: evitare il contatto con oggetti metallici.

Seguire la procedura di decalcificazione quando la spia di richiesta pulizia (H) si illumina e l'apparecchio emette un segnale acustico.

Ruotare la manopola di regolazione della temperatura (F) su "CLEAN".

Tenere contemporaneamente premuti il pulsante vapore (G) e il tasto colpo vapore (H) per circa 2 secondi.

La procedura di decalcificazione si avvia.

Al termine della procedura, la spia di richiesta pulizia (H) si spegne.

### Pulizia del serbatoio

Di tanto in tanto pulire il serbatoio dell'acqua inserendo acqua fresca.

Rimuovere il serbatoio acqua (Fig. 3).

Capovolgere il serbatoio e svuotare l'acqua residua in un lavandino (Fig. 8).

Sciacquare e svuotare.



### Attenzione!

Non inserire aceto, decalcificanti o altri additivi nel serbatoio; pena l'immediata decadenza della garanzia.

### Pulizia del ferro

Pulire le parti in plastica con un panno umido non abrasivo e asciugarle con un panno asciutto.

**NOTA: è del tutto normale che dopo un certo periodo di utilizzo ad elevate temperature le parti plastiche bianche del ferro subiscano delle piccole variazioni di colore e/o ingiallimento.**

## WITH REGARD TO THIS MANUAL

---

This appliance is made in conformity with appropriate European Regulations in force, to protect the user wherever possible from potential hazards. Even if you are familiar with this type of appliance, carefully read this manual before use. Only use this appliance for the purpose it is designed for in order to prevent accidents and damage. Keep this manual close by for future consultation. If you should decide to give this appliance to other people, remember to also include these instructions.

Instructions are available on the manufacturer website.

The information provided in this manual is marked with the following symbols indicating:



Danger for children



Warning of burns



Danger due to electricity



Warning – material damage



Danger of damage originating from other causes

## INTENDED USE

---

You can use the appliance to iron any kind of clothes, curtains and fabrics by following the label instructions and using dry or steam ironing, even in vertical position. Iron fabrics using a stable surface both for supporting the fabrics and for setting down the iron when changing the garments. The appliance has been designed for home use only and must not be used for commercial or industrial purposes.

Any other use of the appliance is not intended by the Manufacturer who does not accept any responsibility for damages of any kind caused by improper use of the appliance itself. Improper use also results in any form of warranty being forfeited.

## RESIDUAL RISKS

---



### Warning!

Danger of burns – The construction characteristics of the appliance this publication refers to do protect the user from possible contact with the hot soleplate of the iron while it is being used or for several minutes after it is turned off. Furthermore, pay close attention when steam is being delivered and do not direct it towards body parts or pets.



After you have turned off the iron and unplugged it from the socket-outlet, let it rest on a stable surface and above all out of the reach of children.

## IMPORTANT SAFEGUARDS

---

### READ THESE INSTRUCTIONS CAREFULLY.

- The appliance has been designed for home use only and must not be used for commercial or industrial purposes.
- We decline any responsibility resulting from misuse or any use other than those covered in this booklet.
- We suggest you keep the original box and packaging, as our free-of-charge service does not cover any damage resulting from inadequate packaging of the product when this is sent back to an Authorised Service Centre.

### **Danger for children**

- This appliance can be used by children aged from 8 years and above and persons with reduced physical, sensory or mental capabilities or lack of experience and knowledge if they have been given supervision or instruction concerning use of the appliance in a safe way and understand the hazards involved.
- Cleaning and user maintenance shall not be made by children unless they are aged from 8 years and above and supervised. Children must be supervised at all times to ensure they do not play with the appliance.
- Always keep the appliance and the power cord out of the reach of children under the age of 8 years.
- Do not leave the packaging near children because it is potentially dangerous.
- In the event that this appliance is to be disposed of, it is suggested that the power cord is cut off. It is also recommended that all potentially dangerous components including the power cord are rendered harmless to prevent personal injury. Do not let children play with the appliance or its components.

### **Danger due to electricity**

- Always turn off the power and unplug the power cord plug from the power outlet before filling the tank with water.
- The use of extensions not approved by the manufacturer can result in damage to property and personal injury.
- If the power cord is damaged, it must be replaced by the manufacturer or by its Technical Assistance Service or by a similarly qualified person in order to avoid any hazard.
- Remove the plug from the power outlet before cleaning or maintenance.
- Before plugging the appliance into the mains socket, ensure that the voltage shown on the rating plate matches the local voltage supply.
- Always connect the appliance to an earthed socket.
- DO NOT IMMERSE THE APPLIANCE IN WATER OR OTHER LIQUIDS.
- Do not start ironing if your hands are wet or if you are barefoot.

### **Danger of damage originating from other causes**

- Never leave the appliance unattended when it is connected to the power supply.
- The appliance must be used and left in its stand-by position on a horizontal and steady surface.
- The appliance must not be used if it has been dropped, if there are visible signs of damage or leaks of water. Do not use the appliance if the power cord or the plug are damaged, or if the appliance is faulty. To prevent any accident, all repairs, including the replacement of the power cord, must be carried out by an Authorised Service Centre or by suitably qualified personnel.
- Fill up the tank with water before starting up the appliance.
- Avoid pouring an excessive amount of water into the tank.

- Choose an adequately illuminated and clean room with easily accessible power outlet.
- Turn on the appliance only when it is in working position.
- The appliance may give out a little smoke when used for the first time; This transitory effect is perfectly normal and is due to the fact that some of components have been slightly lubricated.
- Never leave the appliance unattended when it is connected to the power supply.
- When placing the iron on its stand, ensure that the surface on which the stand is placed is stable.
- When you must be away even for a short time, always place the iron on the appropriate iron rest grill. Turn off the appliance. Remove the power cable from the socket-outlet.
- Do not use the appliance if the power cord appears to be damaged, with parts bearing burns, etc. An Authorised Service Centre or someone with similar qualification must repair and replace the power cable. Otherwise, the warranty may be revoked.

 **Warning of burns**

- Never try to iron garments being worn.
- Do not touch the metal parts of the iron when in operation and for several minutes after it is turned off since it could cause burns.
- Do not aim the jet of steam towards parts of the body or pets.

 Warning! Hot surface.

 **Warning – material damage**

- Place the appliance on a work surface that bears a temperature of at least 90°C. Do not place on delicate surfaces.
- Remove any labels and protections from the soleplate before using the appliance for the first time.
- Always unwind the power cord before use.
- Using the appliance with no water in the boiler may damage the pump.
- Do not use sparkling (carbonated) water. If your water supply is very hard, we suggest you use demineralised water instead.
- When the iron is hot, do not rest it onto the connecting cable or the power cord. Take special care in ensuring that the cable and the cord do not come into contact with the soleplate when it is hot.
- Do not pull the power cord to unplug the appliance.
- The appliance must only be cleaned with a soft, slightly dampened, cloth after unplugging the appliance and allowing all its parts to cool down. Never use solvents which may damage the plastic parts.
- Do not pour vinegar, descales or other scented substances into the tank; Otherwise, the warranty may be revoked.

- Do not wrap the power cord around the soleplate when the iron is hot.
- Do not put the soleplate in contact with metal surfaces.
- Do not disassemble the appliance. There are no internal parts to use or clean.
- Before storing the appliance, always unplug the power cord from the power outlet. Wait for it to cool down and completely empty the tank.
- Do not leave the appliance exposed to weathering ( rain, sun, etc).
- For proper disposal of the product in accordance with the European Directive 2012/19/EU please read the dedicated leaflet attached to the product.
- **SAVE THESE INSTRUCTIONS FOR FUTURE REFERENCE.**

## DESCRIPTION OF THE APPLIANCE

---

A - Iron stand	H - Steam boost button with cleaning control indicator
B - Power cord	I - MAX water level indicator
C - Cable connecting the iron to the appliance	J - Tank release button
D - Iron temperature control lamp	K - Tank
E - Soleplate	L - Base
F - Temperature control knob	M - Cord storage device
G - Steam button	

### Identification data

The plate located under the appliance support base shows the following identification data:

- manufacturer and CE marking
- model (Mod.)
- serial number (SN)
- electrical supply voltage (V) and frequency (Hz)
- electrical power consumption (W)
- assistance toll-free phone number

When ordering at Authorized Service Centers, indicate the model and serial number.

## PRELIMINARY PHASES FOR USE

---



### Warning!

Remove any labels and protections from the soleplate before using the appliance for the first time.

Place the appliance on a horizontal and stable surface.

### Filling the tank before use



### Warning!

Make sure the appliance is unplugged from the supply mains before filling the tank with water.

The product functions with normal tap water. In the case of particularly calcareous waters (with hardness greater than 20°f) use a mixture composed of 50% of tap water and 50% of demineralised water.

**Do not use sparkling (carbonated) water.**

**Never use pure demineralized water.**

**NEVER fill the tank beyond the MAX level.**



### Warning!

To avoid damaging the pump, never operate the appliance without any water in the tank, even for dry ironing. Do not add any additives or chemicals (such as for example, amides, starches, perfume or other); Otherwise, the warranty may be revoked. The possible presence of water, condensate or moisture in the tank indicates only that the appliance has been tested.

**The warranty does not cover damage caused by clogging due to lime.**

Press the tank release button (J) to remove the tank (Fig. 3). Take the tank to the sink and fill it with water directly from the tap through the hole (Fig. 4).

Reinsert the tank (Fig. 5), when you hear a click, that confirms the correct installation.

## INSTRUCTIONS FOR USE

### Switching on the appliance and first use



#### **Risk of electric shock**

Check the state of the power cable of your iron on a regular basis before using it, and if it is damaged, take it to the service centre closest to you to have it replaced only by specialised personnel.

#### **Note: make sure there is enough water in the tank.**

Totally unwind the power cord.

Insert the plug into the electrical socket (Fig. 6), which must be earthed. The appliance beeps and the iron temperature control lamp (D) starts to flash.

The plate starts to warm up.

Select the desired temperature by turning the temperature adjustment knob (F) (Fig. 2).

When the appliance reaches the temperature, the iron temperature control lamp (D) turns on steadily. The iron is now ready for use.

When you change the temperature, the iron temperature control lamp starts flashing until the iron reaches the desired temperature.

If temperature (●) has been selected, the steam emission is not available.

On first use, try the appliance on an old piece of fabric to check the cleanliness of the plate and the water tank.

**When first used, the iron may give out a little smoke: This transitory effect is perfectly normal and will disappear very soon. On first use of the iron, try it on an old piece of cloth to remove any manufacturing residues.**

Press the steam button (G) until the iron gives out steam (Fig. 7).



#### **Warning!**

Do not release steam when the iron is standing on its grille rest (A).

### Steam ironing

The quantity of steam to be emitted is automatically set and depends on the selected iron temperature. Before applying a jet of steam to the article to be ironed, release two or three good jets of steam towards the floor to stabilise the steam flow. When you press the steam button (G) from 3 to 5 seconds, a heavy steam jet is dispensed. The steam jet stops when the button is released. If the steam button (G) is pressed continuously for more than 30 seconds, drops of water can escape from the steam holes in the iron plate, so do not insist too much on the button (G).



#### **Risk of burnings!**

Do not iron fabrics held by other people.

### Steam shot

It is possible to increase the steam power.

Press the steam boost button (H) to activate this function.

**The steam boost function is available only for the modes (●), (●●) and Max.**

### Filling the boiler during use

Fill the tank (K) when the water inside the tank runs out.

Disconnect the plug from the electrical outlet to turn off the appliance.



#### **Warning!**

Fill the tank up to the level marked MAX. Always turn off the power and unplug the power cord plug from the power outlet before filling the tank with water.

Press the tank release button (J) to remove the tank (Fig. 3). Take the tank to the sink and fill it with water directly from the tap through the hole (Fig. 4).

Reinsert the tank (Fig. 5), when you hear a click, that confirms the correct installation.



## DRY IRONING



### Warning!

To avoid damaging the pump, never operate the appliance without any water in the tank, even for dry ironing. Do not add any additives or chemicals (such as for example, amides, starches, perfume or other); Otherwise, the warranty may be revoked.

For dry ironing, means without steam, after connecting the appliance to the mains, simply turn the temperature adjustment knob (F) to set the desired ironing temperature.

When the appliance reaches the temperature, the iron temperature control lamp (D) turns on steadily.

Do not press the steam button (G).

The iron is now ready for use.

## SUGGESTIONS

First check whether the fabric has a label containing ironing instructions and compare the symbol with the instructions which follow. If there is no label with instructions, but you know the type of material, follow the instructions below. Note that the table refers to fabrics not treated with sizing agents or similar products; if they have been, you can also iron at a lower temperature.

Divide the articles to be ironed according to the types of material: wool with wool, cotton with cotton, etc.

Because the iron heats up much more quickly than it cools down, it is advisable to start with those fabrics which require lower temperatures and move on to those which require progressively higher temperatures. If the material is made up of more than one type of fibre, always set the temperature to the fibre which requires less heat. For example, if the material is made up of 70% synthetics and 30% cotton, set the temperature control to position (•) (see table) without steam, that is, the temperature for synthetic fabrics.

Label Ironing instructions	Kind of fabric	Thermostat
	Synthetic / Silk fabrics	•
	Wool	••
	Cotton	•••
	Linen	MAX
	The mark on the label means do not iron	

If you do not know the composition of the article to be ironed, choose a part of the article which will not be seen. Do a test ironing on this part to establish the appropriate temperature (always start with a relatively low temperature and work up until the ideal temperature is reached). Pure (100%) wool articles can be ironed with the iron set to one of the steam positions. To avoid pure wool, silk and synthetic materials becoming shiny, it makes good sense to iron them on the reverse side. For other materials, especially velvet, which can become shiny very easily, cover them with a cloth and iron in one direction only, using light pressure. The iron must be kept constantly moving over the fabric.

### Auto-off function

If the appliance is on but not in use, the auto-off function is activated after 10 minutes. The appliance emits an acoustic signal.

To reactivate the appliance press the steam button (G). After 60 seconds, the iron is ready to use.

**When the auto-off function is activated, the appliance is not totally off.**

After further 10 minutes, the appliance definitely turns off. To restart the appliance, unplug and replug the power cord into the socket.

## AFTER IRONING

---

Unplug it from the electric outlet.

Empty the water tank completely so as to prevent the water from stagnating, which may form lime deposit (Fig. 8).

Put the power cord and the cable connecting the iron to the appliance in the appropriate compartment (M) (Fig. 9).

Put the appliance back on top of a stable surface and out of the reach of children.

**Let the iron cool down on its stand, taking care not to touch the power cables and connection with the hot parts of the appliance.**

## CLEANING AND MAINTENANCE

---



### Warning!

Before cleaning, always disconnect the plug from the mains supply and allow the iron to cool down on its stand grille.



### Warning!

Never immerse the appliance in water or other liquids.



### Warning!

Check the state of the power cable of your iron on a regular basis before using it, and if it is damaged, take it to the service centre closest to you to have it replaced only by specialised personnel.

**The warranty does not cover damage caused by clogging due to lime.**

### Cleaning the soleplate

Any deposits and other residue material on the soleplate can be removed using a cloth soaked in a water and vinegar solution. Always dry the soleplate with a dry cloth.



### Warning!

Do not use abrasives for cleaning the soleplate. Try and keep the soleplate smooth: avoid contact with metal objects.

Follow the descaling procedure when the cleaning control indicator (H) lights up and the appliance emits an acoustic signal.

Turn the temperature adjustment knob (F) on "CLEAN".

Keep the steam button (G) and the steam boost button (H) pressed for about 2 seconds at the same time.

The descaling procedure starts.

At the end of the procedure, the cleaning control indicator (H) turns off.

### Tank cleaning

Clean the water tank from time to time by putting fresh water in it.

Remove the water tank (Fig. 3).

Turn the tank upside-down and completely empty it into the sink (Fig. 8).

Rinse and empty.



### Warning!

Do not put vinegar, decalcifying products or other additives in the tank; Otherwise, the warranty may be revoked.

### Cleaning the iron

Clean plastic parts with a damp, non-abrasive cloth and dry them with a dry cloth.

**NOTE: it is quite normal that after a certain period of use at high temperatures, the white plastic parts of the iron undergo small variations of colour and/or yellowing.**

## A PROPOS DU MANUEL

---

Même si les appareils ont été réalisés en conformité avec les Normes européennes spécifiques en vigueur, et que toutes les pièces potentiellement dangereuses sont protégées, lisez avec attention ces avertissements et n'utilisez l'appareil que pour ce que il a été conçu, afin d'éviter les blessures et les dommages. Garder ce livret à porté de main pour les futures consultations. Si vous désirez ensuite céder cet appareil à d'autres personnes, rappelez-vous d'inclure ces instructions.

Les instructions sont disponibles sur le site internet du producteur.

Les informations reportées dans ce manuel sont marquées des symboles suivants qui indiquent:



Danger pour les enfants



Avertissements sur les brûlures



Danger électrique



Attention - dégâts matériels



Dangers provenant d'autres causes

## UTILISATION PRÉVUE

---

Vous pouvez utiliser votre appareil pour repasser tout type de vêtements, rideaux et tissus en suivant les instructions sur l'étiquette, à sec ou à la vapeur et même en position verticale. Il est conseillé de repasser les tissus sur une surface stable, tant pour le support des tissus que pour celui du fer au moment du changement du linge. Cet appareil n'a été conçu que pour un usage privé et il est donc inadapté à un usage industriel ou professionnel.

Le fabricant ne prévoit aucune autre utilisation de l'appareil et il se dégage de toute responsabilité pour les dommages de toute nature, découlant d'un emploi inapproprié de l'appareil. Un usage inapproprié déterminerait également l'annulation de toute forme de garantie.

## RISQUES RÉSIDUELS

---



### Attention!

Danger de brûlures – Les caractéristiques de construction de l'appareil, dont il est question dans cette publication, ne permettent pas de protéger l'utilisateur contre un possible contact avec la semelle du fer, tant pendant l'utilisation que durant les minutes suivant son. Il est également conseillé de faire très attention pendant la sortie de vapeur et de ne pas diriger le jet vers les parties du corps ou les animaux domestiques.



Après avoir éteint le fer et débranché la prise de courant, laisser l'appareil au repos sur une surface stable, et surtout, loin de la portée des enfants.

## CONSEILS DE SÉCURITÉ

---

### LISEZ ATTENTIVEMENT CES INSTRUCTIONS.

- Cet appareil n'a été conçu que pour un usage privé et il est donc inadapté à un usage industriel ou professionnel.
- Le constructeur décline toute responsabilité pour une utilisation erronée ou pour des emplois autres que ceux prévus par ce livret.
- Il est conseillé de conserver l'emballage d'origine vu que l'assistance gratuite ne joue pas pour les dommages causés par un emballage du produit non adéquat lors de l'expédition à un service après-vente agréé.

## **Danger pour les enfants**

- Cet appareil ne peut être utilisé par les enfants de plus de 8 ans et par les personnes ayant des capacités physiques, sensorielles ou mentales réduites, ou bien qui manquent d'expérience et de connaissances, à condition d'avoir reçu et compris les instructions sur l'usage sûr et les dangers découlant de l'usage de l'appareil.
- Le nettoyage et l'entretien effectués par l'utilisateur ne doivent pas être délégués aux enfants, à moins qu'ils aient plus de 8 ans et soient surveillés par un adulte. Il faut surveiller les enfants pour être certain qu'ils ne jouent pas avec l'appareil.
- Toujours conserver l'appareil et le cordon d'alimentation hors de la portée des enfants de moins de 8 ans.
- Les éléments de l'emballage ne doivent pas être laissés à la portée des enfants car ils représentent une source de danger.
- Lorsqu'on décidera de jeter cet appareil, il est recommandé de le mettre hors d'usage en coupant le câble d'alimentation. Il est également recommandé de protéger les parties susceptibles de constituer un danger spécialement pour les enfants qui pourraient se servir de l'appareil pour jouer.

## **Danger électrique**

- Toujours éteindre l'appareil et débrancher la prise du cordon d'alimentation électrique avant de remplir le réservoir d'eau.
- L'utilisation de rallonges électriques non autorisées par le fabricant de l'appareil peut causer des dommages et provoquer également des accidents.
- Si le cordon d'alimentation est endommagé, il doit être substitué par le Fabricant ou par son service d'Assistance Technique ou par une personne avec une qualification pareille, pour éviter chaque risque.
- Débrancher la prise de courant avant chaque intervention de nettoyage ou d'entretien.
- Avant de brancher l'appareil, assurez-vous que la tension indiquée sur la plaque correspond effectivement à celle du réseau.
- Branchez toujours l'appareil à une prise pourvue de mise à terre.
- Ne trempez pas l'appareil dans l'eau ni dans tout autre liquide.
- Ne pas commencer à repasser si Vous avez les mains ou les pieds mouillés.

## **Dangers provenant d'autres causes**

- Ne laissez pas l'appareil sans surveillance lorsqu'il est branché.
- L'appareil doit être utilisé et mis au repos sur une surface horizontale et stable.
- Il ne faut pas utiliser l'appareil s'il est tombé, s'il présente des signes visibles de détérioration ou en cas de fuite d'eau. Ne pas utiliser l'appareil si le cordon électrique ou la prise sont endommagés, ou si l'appareil est défectueux. Toutes les réparations, y compris le remplacement du cordon d'alimentation, doivent être effectuées uniquement par le service après-vente ou un réparateur agréé afin d'éviter tout risque.

- Remplir le réservoir d'eau avant de faire fonctionner l'appareil.
- Eviter de verser dans le réservoir une quantité excessive d'eau.
- Choisir un endroit assez éclairé, propre et avec une prise de courant facilement accessible.
- Allumez l'appareil uniquement lorsqu'il est en position de travail.
- La première fois que vous utilisez l'appareil à repasser, il peut arriver qu'un peu de fumée se dégage; ne vous inquiétez pas car il s'agit d'un phénomène normal, dû au fait que certaines parties ont été légèrement lubrifiées, qui disparaîtra très rapidement.
- Ne laissez pas l'appareil sans surveillance lorsqu'il est branché.
- Quand on repose le fer sur sa grille d'appui, s'assurer que la surface où se trouve la grille est stable.
- Si on doit s'absenter, même un bref instant, toujours placer le fer à repasser sur sa grille d'appui. Eteindre l'appareil. Débrancher le cordon d'alimentation de la prise de courant.
- Ne pas utiliser l'appareil si le cordon d'alimentation présente des détériorations, des parties brûlées ecc. Pour réparer ou remplacer le cordon d'alimentation, se rendre dans un Centre d'Assistance Après-vente Agréé ou chez un réparateur qualifié. Ne pas se conformer à cette règle entraîne la déchéance de la garantie.



### **Avertissements sur les brûlures**

- Ne jamais essayer de repasser les vêtements que l'on a sur soi.
- Ne pas toucher les parties métalliques du fer lorsqu'il marche ou quelques minutes après l'avoir éteint car on pourrait se brûler.
- Ne pas diriger le jet vapeur vers des parties du corps ou vers les animaux domestiques.

 Attention! Surface chaude.



### **Attention - dégâts matériels**

- Positionner l'appareil sur une surface qui puisse supporter une température d'au moins 90°C. Ne pas poser sur des surfaces délicates.
- Avant d'utiliser l'appareil la première fois, retirez les protections et les étiquettes éventuelles sur la semelle chauffante du fer à repasser.
- Déroulez toujours le câble avant utilisation.
- N'utilisez pas le fer sans eau car la pompe pourrait être endommagée.
- N'utilisez jamais d'eau gazeuse (additionnée d'anhydride de carbone). Au cas où l'eau serait particulièrement calcaire il est conseillé d'utiliser de l'eau déminéralisée.
- Ne posez jamais le fer à repasser chaud sur le cordon de branchement ou sur le cordon d'alimentation, et faites très attention à ce que ceux-ci n'entrent pas en contact avec la semelle chaude du fer.
- Ne pas débrancher la fiche de la prise de courant en tirant sur le cordon.

- Une fois que l'appareil aura été débranché et que toutes les parties auront refroidi, il sera possible de le nettoyer exclusivement avec un chiffon non abrasif et à peine humide. N'utilisez jamais de solvants car ils altèrent les parties en plastique.
- Ne pas verser de vinaigre, décalcifiant ou autres substances parfumées dans le réservoir; peine de faire immédiatement déchoir la garantie.
- Ne pas enrouler le cordon d'alimentation autour de la semelle lorsque le fer est encore chaud.
- Ne pas mettre la semelle en contact avec les surfaces métalliques.
- Ne pas démonter l'appareil. Il n'y a pas de parties internes à utiliser ou nettoyer.
- Avant de ranger l'appareil, débranchez toujours le cordon d'alimentation de la prise de courant. Avant de vider complètement le réservoir, attendre que l'appareil ait refroidi.
- Ne pas laisser l'appareil exposé aux agents atmosphériques (pluie, soleil, etc).
- Pour une correcte élimination de ce produit conformément à la Directive Européenne 2012/19/UE, prière de lire la notice jointe au produit.
- **CONSERVER CES INSTRUCTIONS.**

## DESCRIPTION DE L'APPAREIL

A - Grille d'appui du fer	H - Bouton de jet de vapeur avec voyant de demande de nettoyage
B - Cordon d'alimentation	
C - Câble de raccordement fer/appareil	I - Indicateur du niveau d'eau MAX
D - Voyant de contrôle température du fer	J - Bouton de déverrouillage du réservoir
E - Semelle	K - Réservoir
F - Bouton rotatif de réglage de la température	L - Base
G - Bouton vapeur	M - Dispositif d'enroulement du cordon

### Données d'identification

Sur la plaque situé sous la base de soutien de l'appareil sont reportés les données d'identifications suivantes:

- fabricant et marque CE
- Modèle (Mod.)
- n° di matricule (SN)
- tension d'alimentation (V) et fréquence (Hz)
- puissance électrique absorbée (W)
- numéro vert

En cas de demande envoyée à un Centre d'Assistance Agréé, ne pas oublier d'indiquer le modèle et le numéro de matricule.

### OPÉRATIONS AVANT L'EMPLOI



#### Attention!

Avant d'utiliser l'appareil la première fois, retirez les protections et les étiquettes éventuelles sur la semelle chauffante du fer à repasser.

Mettre l'appareil sur une surface horizontale et stable.

#### Remplissage du réservoir avant l'emploi



#### Attention!

Vérifier que l'appareil est débranché du réseau d'alimentation électrique avant de remplir le réservoir d'eau.

Le produit fonctionne avec l'eau du robinet. Dans le cas d'une eau particulièrement calcaire (avec une dureté supérieure à 20°f), utiliser un mélange fait à 50% d'eau du robinet et 50% d'eau déminéralisée.

**N'utilisez jamais d'eau gazeuse (additionnée d'anhydride de carbone).**

**Ne jamais utiliser d'eau déminéralisée pure.**

**Ne JAMAIS remplir le réservoir au-delà du niveau MAX.**



#### Attention!

N'utilisez jamais le fer sans eau dans le réservoir même pour le repassage à sec sous peine d'endommager la pompe. Ne pas ajouter d'additif ou de substances chimiques (comme l'amidon, l'apprêt, le parfum ou autre); peine de faire immédiatement déchoir la garantie. La présence éventuelle d'eau, de vapeur condensée et d'humidité dans le réservoir signifie simplement que l'appareil a subi un test.

**La garantie ne couvre pas les dommages dus aux obstructions provoquées par le calcaire.**

Appuyez sur le bouton de déverrouillage du réservoir (J) pour retirer le réservoir (Fig. 3). Placer le réservoir au-dessus de l'évier et faire couler l'eau du robinet dans l'orifice prévu à cet effet (Fig. 4).

Réinsérez le réservoir (Fig. 5) jusqu'à ce que vous entendiez un clic, qui confirme l'installation correcte.

## MODE D'EMPLOI

### Mise en marche de l'appareil et première utilisation



#### Risque d'électrocution

Contrôler régulièrement les conditions du cordon d'alimentation de votre fer avant de l'utiliser, en cas de détérioration, l'apporter dans le service après-vente le plus proche et le faire remplacer par un personnel spécialisé.

#### Remarque: assurez-vous qu'il y a suffisamment d'eau dans le réservoir.

Dérouler complètement le cordon d'alimentation.

Insérez la fiche dans la prise électrique (Fig. 6), qui doit être pourvue de mise à terre. L'appareil émet un bip et le voyant de contrôle de la température du fer (D) commence à clignoter.

La semelle commence à chauffer.

Sélectionnez la température souhaitée en tournant le bouton rotatif de réglage de la température (F) (Fig. 2).

Lorsque l'appareil a atteint la température, le voyant de contrôle de la température du fer (D) s'allume en continu. Le fer est maintenant prêt pour l'utilisation.

En faisant varier la température, le voyant de la température du fer commence à clignoter jusqu'à ce que le fer atteigne la nouvelle température.

Si vous avez réglé la température sur (●), il n'est pas possible d'émettre de la vapeur.

Lors de la première utilisation, essayez l'appareil sur un vieux morceau de tissu pour vérifier la propreté de la semelle et du réservoir d'eau.

**A la première mise en fonction du fer, il peut y avoir une légère exhalation de fumée: Il s'agit d'un phénomène normal qui disparaîtra rapidement. Si on utilise le fer pour la première fois, faire un essai sur un vieux morceau d'étoffe pour éliminer les résidus de fabrication.**

Appuyez sur le bouton vapeur (G) jusqu'à ce que le fer émette de la vapeur (Fig. 7).



#### Attention!

Ne jamais distribuer de vapeur lorsque le fer est posé sur la grille (A) prévue à cet effet.

### Repassage à la vapeur

La quantité de vapeur produite par l'appareil est automatique et dépend de la température du fer sélectionné. Avant de diriger le jet de vapeur sur la pièce à repasser, distribuer deux ou trois coups de vapeur prolongés vers le sol pour le stabiliser. Quand on appuie sur le bouton vapeur (G) pendant 3 à 5 secondes, un gros jet de vapeur est débité. Le jet de vapeur s'interrompt lorsqu'on relâche le bouton. Si le bouton vapeur (G) est actionné en continu pendant plus de 30 secondes, des gouttes d'eau peuvent s'échapper des trous de vapeur de la semelle du fer, alors n'insistez pas trop sur le bouton (G).



#### Risque de brûlures!

Ne pas repasser les tissus qui sont soutenus par une autre personne.

### Jet de vapeur

Il est possible d'obtenir une augmentation de la puissance de vapeur.

Appuyez sur le bouton jet de vapeur (H) pour activer cette fonction.

**La fonction de jet de vapeur est disponible uniquement pour les modes (\*\*), (\*\*\*) et Max.**

### Remplissage du réservoir durant l'emploi

Remplissez le réservoir (K) lorsque l'eau à l'intérieur du réservoir se termine.

Débrancher la fiche de la prise de courant électrique pour éteindre l'appareil.



#### Attention!

Remplir le réservoir jusqu'au niveau du repère MAX. Toujours éteindre l'appareil et débrancher la prise du cordon d'alimentation électrique avant de remplir le réservoir d'eau.

Appuyez sur le bouton de déverrouillage du réservoir (J) pour retirer le réservoir (Fig. 3). Placer le réservoir au-dessus de l'évier et faire couler l'eau du robinet dans l'orifice prévu à cet effet (Fig. 4).

Réinsérez le réservoir (Fig. 5) jusqu'à ce que vous entendiez un clic, qui confirme l'installation correcte.



## REPASSAGE À SEC



### Attention!

N'utilisez jamais le fer sans eau dans le réservoir même pour le repassage à sec sous peine d'endommager la pompe. Ne pas ajouter d'additif ou de substances chimiques (comme l'amidon, l'apprêt, le parfum ou autre); peine de faire immédiatement déchoir la garantie.

Pour pouvoir repasser à sec ou sans vapeur, après avoir branché l'appareil à l'alimentation, il suffit de tourner le bouton rotatif de réglage de la température (F) pour régler la température de repassage souhaitée.





Lorsque l'appareil a atteint la température, le voyant de contrôle de la température du fer (D) s'allume en continu. N'appuyez pas sur le bouton vapeur (G).

Le fer est maintenant prêt pour l'utilisation.

## CONSEILS

Contrôler avant tout la présence sur le tissu d'une étiquette avec les indications pour le repassage et comparer le symbole qui s'y trouve avec le tableau reporté ci-après. En l'absence de cette étiquette, mais si vous connaissez le type de tissu, suivre les indications reportées dans le tableau. Remarque: le tableau se réfère aux tissus non traités avec de l'apprêt ou produits similaires. Dans le cas contraire, le repassage peut se faire à température plus basse. Répartir les pièces à repasser en fonction du type de tissu: laine sur laine, coton sur coton, etc.

Etant donné que la semelle du fer chauffe plus vite qu'elle ne se refroidit, nous conseillons de commencer à repasser tous les tissus qui exigent des températures plus basses pour passer aux tissus qui exigent progressivement des températures plus élevées. Si le tissu est composé de plusieurs types de fibres, toujours régler la température en fonction de la fibre qui exige le moins de chaleur. Par exemple, si le tissu est composé de 70% de fibres synthétiques et 30% de coton, la température doit être ajustée à la position (●) (voir tableau) sans vapeur, c'est-à-dire celle pour les tissus synthétiques.

Etiquette Instructions pour le repassage indiquées sur les tissus	Type de tissu	Thermostat
	Synthétique / Soie	●
	Laine	●●
	Coton	●●●
	Lin	MAX
	Le symbole signifie "ne pas repasser"	

Si vous ignorez la composition du tissu à repasser, chercher un point de tissu qui n'est pas visible. Faire un essai en repassant ce point et déterminer la température la mieux appropriée (toujours commencer par une température relativement basse et l'augmenter graduellement pour atteindre la température correcte). On peut également repasser les tissus pure laine (100%) en réglant le fer sur une des positions vapeur. Repasser à l'envers les tissus pure laine, soie, synthétiques, pour éviter que le tissu repassé ne devienne brillant. Pour les autres types de tissu et en particulier le velours, pour éviter qu'ils ne deviennent facilement brillants, les repasser dans une seule direction (avec une toile), en appuyant très légèrement. Le fer à repasser doit toujours être en mouvement sur le tissu.

### Fonction extinction automatique

Si l'appareil est allumé mais n'est pas utilisé, la fonction d'arrêt automatique est activée après environ 10 minutes. L'appareil émet un signal acoustique.

Pour réactiver l'appareil, appuyez sur le bouton vapeur (G). Après 60 secondes, le fer est prêt à l'emploi.

### Lorsque la fonction d'arrêt automatique est active, l'appareil n'est pas complètement éteint.

Après 10 minutes d'attente, l'appareil s'éteint totalement. Pour réactiver l'appareil, déconnectez et reconnectez la fiche dans la prise de courant.

## APRÈS AVOIR REPASSÉ

Débrancher la fiche de la prise de courant.

Vider complètement le réservoir de façon à éviter que la stagnation d'eau favorise la formation de calcaire (Fig. 8).

Placez le cordon d'alimentation et le câble de raccordement fer/appareil dans le compartiment approprié (M) (Fig. 9).

Ranger l'appareil sur une superficie stable et loin de la portée des enfants.

**Laisser refroidir le fer à repasser sur son support en prenant garde à ne pas faire entrer en contact les câbles d'alimentation et de liaison avec les parties chaudes de l'appareil.**

## NETTOYAGE ET ENTRETIEN



### Attention!

Avant de procéder au nettoyage de l'appareil, toujours retirer la fiche de la prise de courant et laisser le fer refroidir sur la grille de support.



### Attention!

Ne jamais immerger l'appareil dans l'eau ou dans un liquide quelconque.



### Attention!

Contrôler régulièrement les conditions du cordon d'alimentation de votre fer avant de l'utiliser, en cas de détérioration, l'apporter dans le service après-vente le plus proche et le faire remplacer par un personnel spécialisé.

**La garantie ne couvre pas les dommages dus aux obstructions provoquées par le calcaire.**

### Nettoyage de la semelle

Les éventuels dépôts et autres résidus présents sur la semelle peuvent être enlevés à l'aide d'un linge imprégné d'une solution à base d'eau et vinaigre. Toujours sécher la semelle avec un linge sec.



### Attention!

Ne pas utiliser d'abrasifs pour nettoyer la semelle. Nettoyer de façon à ce que la semelle reste lisse: éviter le contact avec les objets métalliques.

Suivez la procédure de détartrage lorsque le voyant de demande de nettoyage (H) s'allume et que l'appareil émet un signal acoustique.

Tournez le bouton de réglage de la température (F) sur "CLEAN".

Maintenez le bouton vapeur (G) et le bouton jet de vapeur (H) enfoncés pendant environ 2 secondes au même temps.

La procédure de détartrage démarre.

À la fin de la procédure, le voyant de demande de nettoyage (H) s'éteint.

### Nettoyage du réservoir

Nettoyer de temps à autres le réservoir à eau avec de l'eau froide.

Retirez le réservoir d'eau (Fig. 3).

Retournez le réservoir et videz l'eau restante dans un évier (Fig. 8).

Rincer et vider.



### Attention!

Ne pas verser de vinaigre, décalcifiant ou autres additifs dans le réservoir; peine de faire immédiatement déchoir la garantie.

### Nettoyage du fer

Nettoyer les parties en plastique avec un linge humide non abrasif et les sécher avec un linge sec.

**REMARQUE: Il est tout à fait normal que les parties en plastique blanc du fer changent légèrement de couleur et/ou jaunissent après avoir fonctionné pendant un certain temps à hautes températures.**

## ZU DIESER BEDIENUNGSANLEITUNG

Auch wenn die Geräte entsprechend der geltenden Europäischen Normen hergestellt wurden und daher alle potentiell gefährlichen Teile geschützt sind, müssen, um Unfälle und Schäden zu vermeiden, diese Hinweise aufmerksam gelesen und das Gerät nur für den Zweck verwendet werden, für den es vorgesehen wurde. Die Bedienungsanleitung auch für späteres Nachschlagen stets griffbereit aufbewahren. Soll dieses Gerät an andere Personen abgegeben werden, bitte daran denken, auch die Bedienungsanleitung mit auszuhändigen. Die Anweisungen sind auf der Internetseite des Herstellers verfügbar.

Die in dieser Bedienungsanleitung aufgeführten Informationen sind mit den nachstehenden Symbolen gekennzeichnet, die auf folgendes hinweisen:



Gefahr für Kinder



Hinweise zu Verbrühungsgefahr



Gefahr wegen Strom



Achtung - Sachschäden



Schadensgefahr wegen anderer Ursachen

## VORGESEHENER GEBRAUCH

Sie können mit Ihrem Gerät jede Art von Kleidung, Vorhängen und Stoffen bügeln: trocken, mit Dampf oder senkrecht. Folgen Sie die Anweisungen auf dem Etikett. Zum Bügeln empfehlen wir, eine feste Unterlage zu verwenden, sowohl als Auflage der Stoffe als auch zum Abstellen des Bügeleisens beim Wechseln der Kleidungsstücke. Das Gerät ist für nur den privaten Gebrauch vorgesehen und daher für einen industriellen oder gewerblichen Einsatz ungeeignet.

Jeder andere Einsatz ist nicht vom Hersteller vorgesehen. Der Hersteller übernimmt daher keinerlei Haftung für jegliche Art von Schäden, die durch einen ungeeigneten Einsatz des Gerätes verursacht werden. Bei einem ungeeigneten Einsatz verfallen alle Garantieansprüche.

## RESTRISIKEN



### Achtung!

Verbrennungsgefahr – Die Konstruktionseigenschaften des Gerätes, auf das sich die vorliegende Anleitung bezieht, machen es unmöglich, dass der Nutzer, sowohl während des vorgesehenen Gebrauchs als auch während der ersten Minuten nach dem Abschalten, vor einem möglichen Kontakt mit der heißen Bügelsohle geschützt werden kann. Wir raten außerdem zu äußerster Vorsicht bei der Abgabe von Dampf. Den Dampfstrahl nie auf Körperteile oder auf Haustiere richten.



Nach dem Ausschalten des Bügeleisens, und nachdem der Stecker aus der Steckdose gezogen wurde, das Bügeleisen auf einer festen Unterlage abkühlen lassen. Dabei vor allem aufpassen, dass das Gerät für Kinder unzugänglich ist.

## WICHTIGE SICHERHEITSHINWEISE

### DIE BEDIENUNGSANLEITUNG VOR DEM GEBRAUCH AUFMERKSAM LESEN.

- Das Gerät ist für nur den privaten Gebrauch vorgesehen und daher für einen industriellen oder gewerblichen Einsatz ungeeignet.
- Wir übernehmen keine Haftung bei einem falschen oder in dieser Anleitung nicht vorgesehenen Einsatz.
- Wir empfehlen die Originalverpackungen aufzubewahren, da die kostenlose Leistung des Kundendiensts für Transportschäden, die durch falsche Verpackung bei der Spedition zum Kundendienst entstehen, nicht vorgesehen ist.

## **Gefahr für Kinder**

- Das Gerät darf von Kindern mit einem Alter von mehr als 8 Jahre oder von Personen mit körperlichen, sensorischen und psychischen Behinderungen verwendet werden sowie von Personen, die über die nötige Erfahrung und Wissen nicht verfügen, nur unter der Bedingung, dass es eine angemessene Aufsicht ausgeübt wird oder dass sie über den sicheren Gebrauch des Geräts und die möglichen Gefahren unterrichtet worden sind.
- Reinigung und Benutzer-Wartung dürfen nicht von Kindern durchgeführt werden, es sei denn sie sind älter als 8 Jahre und beaufsichtigt. Kinder müssen beaufsichtigt werden, um sicherzustellen, dass sie nicht mit dem Gerät spielen.
- Das Gerät und das Stromkabel sollen außerhalb der Reichweite von Kindern, die jünger als 8 Jahren sind, gehalten werden.
- Die Verpackungsteile von Kindern fernhalten, da diese eine mögliche Gefahrenquelle bilden.
- Soll das Gerät als Abfall entsorgt werden, empfehlen wir es durch Abschneiden des Anschlusskabels unbrauchbar zu machen. Wir empfehlen außerdem die Geräteteile unschädlich zu machen, die besonders für Kinder gefährlich sein könnten, falls sie eventuell das Gerät für ihre Spiele verwenden sollten.

## **Gefahr wegen Strom**

- Bevor Sie den Tank mit Wasser auffüllen, das Gerät ausschalten und den Stecker des Versorgungskabels aus der Steckdose ziehen.
- Der Einsatz von nicht vom Hersteller zugelassenen Verlängerungskabeln kann Schäden und Unfälle verursachen.
- Wenn das Versorgungskabel beschädigt ist, muss es vom Hersteller oder vom seinem Kundendienst, oder auf jedem Fall von einem entsprechend qualifizierten Techniker ersetzt werden, um jeden Risiko zu vermeiden.
- Vor jeder Wartung oder Reinigung, den Stecker aus dem Gerät ziehen.
- Bevor das Gerät angeschlossen wird, muss kontrolliert werden, ob die Netzspannung mit den Angaben auf dem Typenschild des Geräts entspricht.
- Das Gerät muss an eine geerdete Steckdose angeschlossen werden.
- Das Gerät nie in Wasser oder andere Flüssigkeiten tauchen.
- Nicht mit dem Bügeln anfangen, wenn Sie nasse Hände oder nackte Füße haben.

## **Schadensgefahr wegen anderer Ursachen**

- Das Gerät nie unbeaufsichtigt lassen solange es am Stromnetz angeschlossen ist.
- Das Gerät auf einer waagerechten und festen Unterlage benutzen und abstellen.
- Das Gerät darf nicht verwendet werden, wenn es gestürzt ist, sichtbare Schäden oder Wasserverluste aufweist. Verwenden Sie das Gerät nicht, wenn das Stromkabel oder der Stecker beschädigt sind oder wenn das Gerät selbst fehlerhaft ist. Um Gefahren zu vermeiden, müssen alle Reparaturen, einschließlich Austausch des Stromkabels, vom Kundendienst oder einem Fachelektriker ausgeführt werden.

- Den Wassertank vor Inbetriebnahme des Gerätes mit Wasser füllen.
- Den Wassertank nicht überfüllen.
- Einen ausreichend beleuchteten, sauberen Raum wählen. Dabei muss die Stromsteckdose leicht zugänglich sein.
- Das Gerät nur einschalten, wenn es sich in Betriebsposition befindet.
- Beim ersten Gebrauch des Gerätes kann sich ein leichter Rauch bilden; dies geschieht, weil einige Teile leicht geschmiert wurden, aber seien Sie nicht beunruhigt, da solche Erscheinung sich nach kurzer Zeit nicht mehr wiederholt.
- Das Gerät nie unbeaufsichtigt lassen solange es am Stromnetz angeschlossen ist.
- Wird das Bügeleisen auf dem Bügeleisenständer abgestellt, muss sichergestellt werden, dass die Auflagefläche des Bügeleisenständers fest ist.
- Wenn Sie auch nur für kurze Zeit weggehen, stellen Sie das Gerät immer auf die Bügeleisenablage. Das Gerät ausschalten. Das Anschlusskabel aus der Steckdose ziehen.
- Das Gerät nicht benutzen, wenn das Anschlusskabel beschädigt ist, Brandstellen aufweist usw. Die Reparatur und der Austausch des Netzkabels muss von einer autorisierten Servicestelle oder einer Person mit ähnlicher Qualifikation durchgeführt werden. Andernfalls verfallen die Garantieansprüche.



### **Hinweise zu Verbrühungsgefahr**

- Niemals Kleidungsstücke bügeln, solange jemand diese angezogen hat.
  - Die Metallteile des Bügeleisens während des Betriebs und der ersten Minuten nach dem Abschalten nicht anfassen, weil Verbrennungsgefahr besteht.
  - Den Dampfstrahl nie auf Körperteile oder auf Haustiere richten.
-  Achtung, heiße Oberfläche!.



### **Achtung - Sachschäden**

- Das Gerät auf eine Arbeitsfläche stellen, die eine Temperatur von mindestens 90° C widersteht. Nicht auf empfindliche Flächen stellen.
- Vor dem ersten Gebrauch des Gerätes müssen eventuell vorhandene Etiketten oder Schutzfilme von der Bügelsohle entfernt werden.
- Vor Gebrauch stets das Kabel abwickeln.
- Das Gerät nie ohne Wasser verwenden, da sonst die Pumpe durchbrennen könnte.
- Kein Sprudelwasser verwenden (mit zugefügtem Kohlendioxyd). Bei besonders kalkhaltigem Wasser empfiehlt man, entkalktes Wasser zu verwenden.
- Das heiße Bügeleisen nie auf das Anschluss- oder Verbindungskabel stellen, und darauf achten, dass diese die heiße Bügelfläche nicht berühren.
- Nie den Stecker am Anschlusskabel durchs Ziehen aus der Steckdose abtrennen.
- Zur Pflege des Gerätes als erstes den Stecker des Anschlusskabels aus der Steckdose ziehen, anschließend warten, bis alle Teile abgekühlt sind. Das Gerät ausschließlich mit einem weichen und leicht feuchten Tuch reinigen. Keine Lö-

- sungsmittel verwenden, da diese die Plastikteile beschädigen.
- Keinen Essig, Entkalkungsmittel oder andere parfümierte Substanzen in den Tank füllen; Andernfalls verfallen die Garantieansprüche.
  - Das Anschlusskabel nicht um die Bügelsohle wickeln, solange das Bügeleisen noch heiß ist.
  - Die Bügelsohle darf nicht mit Metallflächen in Kontakt kommen.
  - Das Gerät nicht abbauen. Das Gerät enthält keine innere Bestandteile, die verwendet werden oder gereinigt werden müssen.
  - Ziehen Sie immer den Netzstecker aus der Steckdose, bevor Sie das Gerät lagern. Abwarten, bis es abgekühlt ist, und den Tank vollständig entleeren.
  - Lassen Sie das Gerät nicht den Einflüssen von Witterung (Regen, Sonne, etc.) ausgesetzt.
  - Für die korrekte Entsorgung des Geräts entsprechend der EG-Richtlinie 2012/19/EU verweist man auf die dem Gerät beigelegten Anweisungen.
  - **DIE BEDIENUNGSANLEITUNG STETS GUT AUFBEWAHREN.**

## GERÄTEBESCHREIBUNG

---

A - Bügeleisenablage	H - Dampfausstoß-Taste mit Reinigungsanzeige
B - Anschlusskabel	I - Wasser-Füllstandanzeige MAX
C - Verbindungskabel Bügeleisen/Gerät	J - Behälter-Entriegelungsknopf
D - Temperaturanzeige des Bügeleisens	K - Wassertank
E - Bügelsohle	L - Ablage
F - Temperaturregler	M - Kabel-Aufwickelvorrichtung
G - Dampfschalter	

### Identifikationsangaben

Auf dem Typenschild unter der Gerätbasis sind folgenden Identifikationsdaten angegeben:

- Hersteller und EC-Markierung
- Modell (Mod.)
- Seriennummer (SN)
- Versorgungsspannung (V) und Frequenz (Hz)
- Leistungsaufnahme (W)
- Gratisnummer Kundendienst

Für eventuelle Anfragen an den autorisierten Service Center sollen Modell und Seriennummer angegeben werden.

### VOR DEM GEBRAUCH

---



#### **Achtung!**

Vor dem ersten Gebrauch des Gerätes müssen eventuell vorhandene Etiketten oder Schutzfilme von der Bügelsohle entfernt werden.

Das Gerät auf eine stabile horizontale Fläche stellen.

#### **Auffüllen des Wassertankes vor dem Gebrauch**



#### **Achtung!**

Vor dem Auffüllen des Wassertanks, bitte prüfen, dass das Gerät aus dem Versorgungsnetz getrennt ist.

Das Gerät funktioniert mit normalem Leitungswasser. Bei besonders kalkhaltigem Wasser (mit einer Wasserhärte von mehr als 20°F) ein Gemisch aus 50% Leitungswasser und 50% destilliertem Wasser verwenden.

**Kein Sprudelwasser verwenden (mit zugefügtem Kohlendioxyd).**

**Niemals reines destilliertes Wasser verwenden.**

**NIEMALS den Tank über den Höchstfüllstand (MAX) füllen.**



#### **Achtung!**

Auch beim Trockenbügeln das Gerät nie ohne Wasser im Tank benutzen, andernfalls kann die Pumpe beschädigt werden. Keine Zusätze oder andere chemischen Stoffe (wie z.B. Verstärker, Duftstoffe o. a.) dazugeben; Andernfalls verfallen die Garantieansprüche. Es kann sein, dass im Tank Wasser, Kondenswasser oder Feuchtigkeit vorhanden sind. Dies ist nur ein Zeichen, dass das Gerät getestet wurde.

**Die Garantieleistungen decken keine Schäden ab, die durch von Kalk verursachten Verstopfungen entstanden sind.**

Drücken Sie die Entriegelungstaste (J), um den Tank zu entfernen (Abb. 3). Den Behälter über einem Waschbecken durch die entsprechende Öffnung direkt mit Leitungswasser füllen (Fig. 4).

Setzen Sie den Tank wieder ein (Abb. 5), bis Sie ein Klicken hören. Dies ist ein Beweis für die korrekte Installation.

# BEDIENUNGSANLEITUNG

## Einschalten des Gerätes und erster Gebrauch



### Stromschlaggefahr

Den Zustand des Anschlusskabels Ihres Bügeleisens vorm Gebrauch regelmäßig überprüfen und im Fall von Schäden zur nächstgelegenen Kundendienststelle bringen und nur durch Fachpersonal austauschen lassen.

### Anmerkung: stellen Sie sicher, dass genügend Wasser im Tank ist.

Das Anschlusskabel komplett ausrollen.

Stecken Sie den Stecker in die Steckdose (Abb. 6). Der Stecker muss geerdet sein. Das Gerät piept und die Temperaturanzeige (D) beginnt zu blinken.

Die Platte fängt an, sich zu erwärmen.

Wählen Sie die gewünschte Temperatur durch Drehen des Temperatureinstellknopfes (F) (Fig. 2).

Wenn das Gerät die Temperatur erreicht hat, leuchtet die Temperaturanzeige (D) dauerhaft auf. Jetzt kann das Bügeleisen benutzt werden.

Wenn sich die Temperatur ändert, beginnt die Temperaturanzeige zu blinken, bis das Bügeleisen die neue Temperatur erreicht hat.

Wenn Sie die Temperatur (•) eingestellt haben, kann kein Dampf abgegeben werden.

Wenn Sie das Gerät zum ersten Mal benutzen, probieren Sie es an einem alten Stück Stoff aus, um die Sauberkeit der Platte und des Wassertanks zu überprüfen.

**Beim ersten Anschalten des Bügeleisens kann eine leichte Rauchbildung auftreten: Das ist eine absolut normale Erscheinung, die nach kurzer Zeit aufhört. Beim ersten Gebrauch, machen Sie erst einen Test auf einem alten Stoffstück, um eventuelle Verarbeitungsreste zu entfernen.**

Drücken Sie den Dampfknopf (G), bis das Bügeleisen Dampf abgibt (Abb. 7).



### Achtung!

Niemals Dampf abgeben, solange das Eisen auf der Bügeleisenablage (A) steht.

## Dampfbügeln

Die vom Bügeleisen erzeugte Dampfmenge ist automatisch und hängt von der Temperatur des ausgewählten Bügeleisens ab. Bevor der Dampfstrahl auf die zu bügelnde Wäsche gerichtet wird, einige Dampfstöße in Richtung Boden abgeben, um den Dampfstrahl zu stabilisieren. Durch Drücken des Dampfschalters (G) für 3 bis 5 Sekunde wird ein Dampfstrahl ausgestoßen. Der Dampfstrahl unterbricht sich beim Loslassen des Dampfschalters. Wenn die Dampftaste (G) länger als 30 Sekunden gedrückt wird, können Wassertropfen aus den Dampfbohrern des Bügelbretts austreten, daher darf die Taste (G) nicht übermäßig eingesetzt werden.



### Verbrennungsgefahr!

Keine Gewebe bügeln, die von anderen Personen gehalten werden.

## Dampfstoß

Eine Erhöhung der Dampfleistung ist möglich.

Drücken Sie die Dampfausstoß Taste (H), um diese Funktion zu aktivieren.

**Die Dampfausstoßfunktion ist nur für den (\*\*), (\*\*\*) und Max-Betriebsmodi verfügbar.**

## Auffüllen des Wassertanks während des Gebrauchs

Füllen Sie den Tank (K), wenn er leer ist.

Um das Gerät auszuschalten, ziehen Sie den Stromstecker aus.



### Achtung!

Den Wassertank bis zum angegebenen MAX-Füllstand auffüllen. Bevor Sie den Tank mit Wasser auffüllen, das Gerät ausschalten und den Stecker des Versorgungskabels aus der Steckdose ziehen.

Drücken Sie die Entriegelungstaste (J), um den Tank zu entfernen (Abb. 3). Den Behälter über einem Waschbecken durch die entsprechende Öffnung direkt mit Leitungswasser füllen (Abb. 4).

Setzen Sie den Tank wieder ein (Abb. 5), bis Sie ein Klicken hören. Dies ist ein Beweis für die korrekte Installation.



## TROCKEN BÜGELN



### Achtung!

Auch beim Trockenbügeln das Gerät nie ohne Wasser im Tank benutzen, andernfalls kann die Pumpe beschädigt werden. Keine Zusätze oder andere chemischen Stoffe (wie z.B. Verstärker, Duftstoffe o. a.) dazugeben; Andernfalls verfallen die Garantieansprüche.

Um nach dem Anschluss des Gerätes an die Stromversorgung trocken, d.h. ohne Dampf, bügeln zu können, drehen Sie einfach den Temperaturregler (F), um die gewünschte Bügeltemperatur einzustellen.

Wenn das Gerät die Temperatur erreicht hat, leuchtet die Temperaturanzeige (D) dauerhaft auf.

Den Dampfknopf (G) nicht drücken.





Jetzt kann das Bügeleisen benutzt werden.

## TIPPS

Als erstes auf dem Stoff nach dem Etikett mit den Bügelanleitungen suchen und das Symbol auf denselben mit der weiter unten aufgeführten Tabelle vergleichen. Sollte das Etikett mit den Bügelanleitungen fehlen und die Stoffart bekannt sein, die nachstehende Tabelle beachten. Wir weisen darauf hin, dass sich die Tabelle auf Stoffe bezieht, die nicht mit Appreturmitteln o. ä. behandelt sind. Falls dies der Fall sein sollte, kann auch mit einer niedrigeren Temperatur gebügelt werden.

Die zu bügelnden Kleidungsstücke entsprechend der Stoffart trennen: Wolle mit Wolle, Baumwolle mit Baumwolle, usw.

Da sich die Bügelsole viel schneller erhitzt als abkühlt, sollte man zunächst die Stoffe bügeln, die eine niedrigere Temperatur erfordern und dann allmählich auf Stoffe übergehen, die höhere Temperaturen erfordern. Besteht das Gewebe aus verschiedenen Garnarten, ist die Temperatur immer auf die Faser einzustellen, die die niedrigste Temperatur verlangt. Besteht der Stoff beispielsweise aus 70% synthetischen Textilien und 30% Baumwolle, so ist die Temperatur auf die Position (●) ohne Dampf einzustellen (siehe Tabelle), d.h. die Temperatur für synthetische Textilien.

Etikett mit Bügelanleitung am Stoff	Stoffart	Temperaturregler
	Synthetische Textilien / Seide	●
	Wolle	●●
	Baumwolle	●●●
	Leinen	MAX
	Dieses Zeichen auf dem Etikett zeigt an, dass dieser Artikel nicht gebügelt werden darf	

Ist die Gewebe-Zusammensetzung des zu bügelnden Kleidungsstückes unbekannt, eine nicht sichtbare Stelle am Gewebe suchen. Einen Versuch vornehmen, an dieser Stelle bügeln und die geeignetste Temperatur auswählen (immer mit einer relativ niedrigen Temperatur anfangen und dann diese nach und nach erhöhen, bis die geeignete Temperatur erreicht ist). Reine Wollstoffe (100%) können auch nur mit Dampf gebügelt werden. Um zu vermeiden, dass das Gewebe glänzend wird, bei reinen Wollstoffen, Seide und Kunstfasern darauf achten, dass auf der Rückseite gebügelt wird. Bei anderen Gewebearten und besonders bei Samt sollte man, um zu vermeiden, dass sie glänzend werden, (mit einem Tuch) nur in eine Richtung mit leichtem Druck bügeln. Das Bügeleisen sollte dabei auf dem zu bügelnden Gewebe ständig in Bewegung gehalten werden.

## Funktion für das automatische Ausschalten

Wenn das Gerät eingeschaltet ist, aber nicht verwendet wird, wird nach ca. 10 Minuten die Selbstabschaltungs-funktion aktiviert. Das Gerät gibt ein akustisches Signal ab.

Um das Gerät wieder zu aktivieren, drücken Sie die Dampftaste (G). Nach 60 Sekunden ist das Bügeleisen einsatzbereit.

**Wenn die Selbstabschaltungs-funktion aktiviert ist, ist das Gerät nicht vollständig ausgeschaltet.**

Nach weiteren 10 Minuten schaltet sich das Gerät vollständig ab. Um das Gerät wieder zu aktivieren, ziehen Sie den Stecker aus der Steckdose und stecken ihn wieder ein.

## NACH DEM BÜGELN

Den Stecker aus der Netzsteckdose ziehen.

Den Wassertank vollständig entleeren, so dass eine Bildung von Kalkablagerungen durch stehendes Wasser vermieden wird (Abb. 8).

Legen Sie das Netzkabel und das Anschlusskabel des Bügeleisens und des Geräts in das entsprechende Fach (M) (Abb. 9).

Das Bügeleisen auf einer festen Fläche und für Kinder unzugänglich wegstellen.

**Das Bügeleisen auf der Bügeleisenablage abkühlen lassen und das Gerät wegstellen. Dabei muss darauf geachtet werden, dass das Anschlusskabel und das Verbindungskabel nicht die heißen Geräteteile berühren.**

## REINIGUNG UND WARTUNG



### **Achtung!**

Vor dem Reinigen des Bügeleisens den Netzstecker aus der Steckdose ziehen und das Bügeleisen auf der Bügeleisenablage abkühlen lassen.



### **Achtung!**

Das Gerät nie ins Wasser oder andere Flüssigkeiten tauchen.



### **Achtung!**

Den Zustand des Anschlusskabels Ihres Bügeleisens vorm Gebrauch regelmäßig überprüfen und im Fall von Schäden zur nächstgelegenen Kundendienststelle bringen und nur durch Fachpersonal austauschen lassen.

**Die Garantieleistungen decken keine Schäden ab, die durch von Kalk verursachten Verstopfungen entstanden sind.**

### **Reinigung der Bügelsohle**

Eventuelle Ablagerungen und andere Stoffreste auf der Bügelsohle können mit einem mit Wasser und Essig getränkten Tuch entfernt werden. Die Bügelsohle immer mit einem trockenen Tuch trocknen.



### **Achtung!**

Keine Scheuermittel zum Reinigen der Bügelsohle verwenden. Dafür sorgen, dass die Bügelsohle immer glatt bleibt: Kontakt mit Metallgegenständen vermeiden.

Führen Sie die Entkalkung durch, wenn die Reinigungsanzeige (H) leuchtet und die Maschine piept. Drehen Sie den Temperaturregler (F) auf "CLEAN".

Dampfkopf (G) und Dampfausstoß-taste (H) gleichzeitig ca. 2 Sekunden lang drücken und halten.

Der Entkalkungsprozess beginnt.

Am Ende des Vorgangs erlischt die Reinigungsanzeige (H).

## Reinigung des Wasserbehälters

Von Zeit zu Zeit muss der Wassertank mit Frischwasser gereinigt werden.

Den Tank entfernen (Abb. 3).

Kippen Sie den Tank um und entleeren Sie das Restwasser (Abb. 8).

Spülen und entleeren.



### **Achtung!**

Kein Essig, Entkalkungsmittel oder andere Zusätze in den Tank füllen; Andernfalls verfallen die Garantieansprüche.

## Reinigung des Bügeleisens

Die Plastikteile mit einem feuchten, nicht scheuernden Tuch reinigen und mit einem trockenen Tuch trocknen.

**ANMERKUNG: Es ist absolut normal, dass die weißen Kunststoffteile des Bügeleisens nach einer gewissen Zeit aufgrund der Verwendung mit hohen Temperaturen leichte Farbveränderungen / Vergilbungen aufweisen.**

## A PROPÓSITO DE ESTE MANUAL

---

Aunque los aparatos hayan sido realizados según las Normativas europeas específicas vigentes y estén por lo tanto protegidos en todas las partes potencialmente peligrosas, lea con atención estas advertencias y utilice el aparato sólo para el uso al que ha sido destinado, para evitar accidentes y daños. Mantenga siempre al alcance este manual para futuras consultas. Si quiere ceder este aparato a otras personas, recuerde incluir también estas instrucciones.

Las instrucciones se encuentran en la página web del fabricante.

Las informaciones contenidas en este manual están marcadas por los siguientes símbolos que indican:



Peligro para los niños



Advertencia relativa a quemaduras



Peligro debido a electricidad



Atención – daños materiales



Peligro de daños debidos a otras causas

## USO PREVISTO

---

Puede usar su aparato para planchar prendas de cualquier tipo, cortinas y tejidos, siguiendo las instrucciones presentes en su etiqueta, en seco o con vapor y también en posición vertical. Recomendamos planchar la ropa utilizando una superficie estable, sea para apoyar la ropa que para apoyar la plancha durante el cambio de indumento. Este aparato ha sido realizado sólo para un uso privado y por lo tanto no es adecuado para un uso industrial o profesional.

Cualquier otro uso del aparato no está previsto por el Constructor, que se exime de cualquier responsabilidad por daños de todo tipo, causados por un uso impropio del aparato. otro uso del aparato no está previsto por el Constructor, que se exime de cualquier responsabilidad por daños de todo tipo, causados por un uso impropio del aparato. El uso inapropiado, además, anula todo tipo de garantía.

## RIESGOS RESTANTES

---



### ¡Atención!

Peligro de quemaduras – Las características constructivas del aparato, objeto de la presente publicación, no permiten proteger al usuario de posibles contactos con la placa caliente de la plancha, sea durante el uso que en los minutos siguientes al apagado. Además se recomienda prestar mucha atención durante la erogación de vapor y no dirigirlo hacia partes del cuerpo o hacia animales domésticos.



Después de haber apagado la plancha y desenchufado de la toma de corriente, dejarla en una superficie estable y, sobretodo, lejos del alcance de los niños.

## ADVERTENCIAS IMPORTANTES PARA LA SEGURIDAD

---

### LEA ATENTAMENTE ESTAS INSTRUCCIONES.

- Este aparato ha sido realizado sólo para un uso privado y por lo tanto no es adecuado para un uso industrial o profesional.
- No se asumen responsabilidades por un uso incorrecto o por empleos diferentes a los previstos en este manual de instrucciones.
- Se recomienda conservar el embalaje original, ya que la asistencia gratuita no concierne los daños causados por un embalaje no adecuado del producto al momento del envío a un Centro de Asistencia Autorizado.



### **Peligro para los niños**

- Los niños mayores de 8 años y las personas con capacidades físicas, sensoriales o mentales limitadas, o con escasos experiencia o conocimiento, pueden utilizar este aparato sólo bajo vigilancia o después de haber sido instruidos sobre el uso seguro del aparato y sus posibles peligros.
- Las operaciones de limpieza y mantenimiento por el usuario no deben ser efectuadas por los niños a menos que sean mayores de 8 años y estén vigilados. Es necesario vigilar a los niños para que no jueguen con el aparato.
- Mantenga el aparato y el cable de alimentación fuera del alcance de los niños menores de 8 años.
- Los elementos del embalaje no se deben dejar al alcance de los niños, ya que podrían originar peligros.
- Si se decide dejar de utilizar el aparato, antes de tirarlo a la basura se recomienda cortar el cable de alimentación. Se recomienda además eliminar las partes del aparato que puedan originar peligro, especialmente para los niños, que podrían utilizarlo para sus juegos.



### **Peligro debido a electricidad**

- Apagar siempre el aparato y desenchufar el cable de alimentación de la toma de corriente antes de llenar el depósito de agua.
- El uso de cables alargadores no autorizados por el fabricante puede provocar daños y accidentes.
- Si el cable de alimentación está dañado debe ser reemplazado por el fabricante o por su servicio de asistencia técnica o bien por una persona con calificación similar, para evitar cualquier riesgo.
- Desenchufe la máquina antes de efectuar las operaciones de limpieza o mantenimiento.
- Antes de conectar el aparato a la corriente eléctrica controle que la tensión indicada en la etiqueta corresponda a la tensión de la red local.
- Conecte siempre el aparato a una toma de corriente con puesta a tierra.
- Nunca sumerja el aparato en agua ni en otros líquidos.
- No planchar con las manos mojadas ni los pies descalzos.



### **Peligro de daños debidos a otras causas**

- No deje sin vigilancia el aparato mientras esté conectado a la red eléctrica.
- El aparato debe ser utilizado y guardado en una superficie horizontal y estable.
- No se debe utilizar el aparato si ha caído, si presenta daños visibles o si pierde agua. No use el aparato si el cable eléctrico o el enchufe están dañados, o si el mismo aparato resulta defectuoso. Todas las reparaciones, incluso la sustitución del cable de alimentación, deben ser efectuadas únicamente por el Centro de Asistencia Autorizado o por una persona con calificación similar, para prevenir cualquier riesgo.

- Llene el depósito con agua antes de poner en funcionamiento el aparato.
- Evite introducir en el depósito una cantidad excesiva de agua.
- Elija un ambiente con suficiente iluminación, limpio y con una toma de corriente fácilmente accesible.
- Encienda el aparato sólo cuando está en su posición de trabajo.
- La primera vez que se utiliza el aparato puede que emane un poco de humo; no hay que preocuparse, es perfectamente normal porque algunas partes han sido ligeramente engrasadas y, después de poco tiempo, el fenómeno desaparecerá.
- No deje sin vigilancia el aparato mientras esté conectado a la red eléctrica.
- Cuando se apoya la plancha sobre su base, asegurarse de que la misma esté colocada en una superficie estable.
- Cuando hay que ausentarse, aunque por poco tiempo, colocar siempre la plancha en su rejilla de apoyo. Apague el aparato. Desenchufe el cable de alimentación de la toma de corriente.
- No utilice el aparato si el cable de alimentación está dañado, quemado, etc. La reparación y la sustitución del cable de alimentación deben ser realizadas por un Centro de Servicio Autorizado o una persona con calificación similar. En caso contrario se invalida la garantía.



### **Advertencia relativa a quemaduras**

- Jamás intentar planchar la ropa que se lleva puesta.
  - No tocar las partes metálicas de la plancha cuando la misma está funcionando y por algunos minutos después de haberla desconectado ya que podrían provocar quemaduras.
  - No dirigir el chorro de vapor hacia el cuerpo o hacia animales domésticos.
-  ¡Cuidado! Superficie caliente.



### **Atención – daños materiales**

- Colocar el aparato en una superficie plana de trabajo que aguante una temperatura de al menos 90°C. No apoye la plancha en superficies delicadas.
- Antes de utilizar el aparato por primera vez quitar eventuales etiquetas o protecciones de la suela de la plancha.
- Desenrolle siempre el cable antes de la utilización.
- No utilice la máquina sin agua, en este caso la bomba podría dañarse.
- No hay que utilizar agua con gas (adicionada de anhídrido carbónico). En caso de agua especialmente calcárea se aconseja el uso de agua desmineralizada.
- No apoyar la plancha caliente sobre el cable de conexión o sobre el cable de alimentación y procurar que los mismos no entren en contacto con la suela caliente de la plancha.
- No desconecte el enchufe de la toma de corriente tirando del cable.
- Después de haber desconectado de la toma de corriente el enchufe del cable de alimentación eléctrica y después de que todas las partes se hayan enfriado, se

- podrá limpiar el aparato exclusivamente con un paño no abrasivo apenas humedecido con agua. No utilice solventes que dañen las partes de plástico.
- No echar en el depósito vinagre, descalcificantes u otras sustancias perfumantes; de lo contrario la garantía pierde inmediatamente su validez.
  - No enrollar el cable de alimentación alrededor de la plancha cuando la suela está caliente.
  - Nunca poner la plancha en contacto con superficies metálicas.
  - No desmonte el aparato. No hay partes internas que se utilicen o que haya que limpiar.
  - Antes de limpiar el dispositivo, desconecte siempre la clavija del cable de alimentación de la toma de corriente. Espere hasta que se haya enfriado y vacíe completamente el depósito.
  - No deje nunca el aparato expuesto a los agentes atmosféricos (lluvia, sol, etc).
  - Para la eliminación correcta del producto según la Directiva Europea 2012/19/UE se ruega leer la hoja relacionada anexa al producto.
- **GUARDE SIEMPRE ESTAS INSTRUCCIONES.**

## DESCRIPCIÓN DEL APARATO

---

A - Rejilla para apoyar plancha	H - Botón «golpe de vapor» con indicador de necesidad de limpieza
B - Cable de alimentación	I - Indicador de nivel MAX de agua
C - Cable de conexión plancha/aparato	J - Botón de desbloqueo del depósito de agua
D - Indicador de control de la temperatura de la plancha	K - Depósito
E - Suela	L - Base
F - Pomo de regulación de la temperatura	M - Enrollador del cable
G - Botón del vapor	

### Datos de identificación

En la placa colocada debajo de la base de apoyo del aparato se encuentran los datos de identificación siguientes:

- constructor y marca CE
- modelo (Mod.)
- n° de matrícula (SN)
- tensión eléctrica de alimentación (V) y frecuencia (Hz)
- potencia eléctrica absorbida (W)
- número verde asistencia

En las eventuales solicitaciones a los Centros de Asistencia Autorizados, indique el modelo y el número de matrícula.

### FASES PRELIMINARES DE USO

---



#### ¡Atención!

Antes de utilizar el aparato por primera vez quitar eventuales etiquetas o protecciones de la suela de la plancha.

Colocar el aparato sobre una superficie horizontal y estable.

#### Llenado del depósito antes del uso



#### ¡Atención!

Asegurarse que el aparato esté desenchufado de la toma de corriente antes de llenar el depósito de agua.

El producto funciona con agua normal de grifo. En caso de agua especialmente calcárea (con una dureza superior a 20°f) utilice una mezcla compuesta por el 50% de agua de grifo y por el 50% de agua desmineralizada.

**No hay que utilizar agua con gas (adicionada de anhídrido carbónico).**

**Nunca utilizar agua desmineralizada pura.**

**NUNCA llenar el depósito de agua por encima del nivel MAX.**



#### ¡Atención!

Nunca utilizar el aparato sin agua en el depósito, incluso cuando se planche en seco, ya que en este caso la bomba podría dañarse. No añadir ningún aditivo ni sustancias químicas (como, por ejemplo, almidón, aprestos, perfumes u otras); de lo contrario la garantía pierde inmediatamente su validez. La presencia eventual de agua, condensación o humedad en el depósito de agua sólo indica que el aparato ha sido probado.

**La garantía no cubre averías debidas a obstrucciones por caliza.**

Pulse el botón de desbloqueo del depósito de agua (J) para retirar el depósito (Fig. 3). Colocar el depósito en el lavabo e introducir agua del grifo directamente a través del orificio (Fig. 4).

Vuelva a colocar el depósito de agua (Fig. 5) hasta oír un clic, lo que confirma la instalación correcta.



# INSTRUCCIONES DE USO

## Puesta en función del aparato y primera utilización



### Riesgo de electrocución

Controlar las condiciones del cable de alimentación de la plancha cada vez que se utiliza y, si está dañado, llevarla al centro de asistencia más cercano para que sólo el personal especializado pueda sustituirlo.

**Nota: asegúrese de que haya suficiente agua en el depósito.**

Desenrolle completamente el cable de alimentación.

Introduzca la clavija en la toma de corriente eléctrica (Fig. 6), que debe estar equipada con toma de tierra. El aparato emite un pitido y el indicador de control de la temperatura de la plancha (D) empieza a parpadear.

La suela empieza a calentarse.

Seleccione la temperatura deseada girando el pomo de regulación de la temperatura (F) (Fig. 2).

Cuando la plancha alcanza la temperatura, el indicador de control de la temperatura (D) se enciende de forma continua. Ahora la plancha está lista para el uso.

Al cambiar la temperatura, el indicador de temperatura de la plancha empieza a parpadear hasta que la plancha alcanza la nueva temperatura.

Si se ha seleccionado la temperatura (•) no es posible suministrar vapor.

Durante la primera utilización, pruebe el aparato en un trapo viejo para asegurarse de la limpieza de la placa y del depósito de agua.

**Durante la primera puesta en funcionamiento es posible que la plancha emane un poco de humo: se trata de un fenómeno perfectamente normal que desaparecerá después de poquísimos segundos. En ocasión de la primera puesta en función de la plancha, pruébala en un trapo viejo para eliminar eventuales residuos de elaboración.**

Pulse el botón del vapor (G) hasta que la plancha emita vapor (Fig. 7).



### ¡Atención!

Nunca erogar vapor cuando la plancha está apoyada en su rejilla (A).

## Planchado a vapor

La cantidad de vapor producido por el aparato es automática y depende de la temperatura seleccionada en la plancha. Antes de dirigir el chorro de vapor hacia la prenda para planchar, erogar dos o tres golpes de vapor prolongados hacia el suelo para estabilizar el chorro de vapor. Al presionar el botón del vapor (G) por 3 - 5 segundos se eroga un chorro de vapor intenso. El chorro de vapor se interrumpe dejando de presionar el botón. Si se hace funcionar el botón del vapor (G) de forma continua durante más de 30 segundos, pueden salir gotas de agua de los orificios de la suela de la plancha, por lo tanto, no presione el botón durante demasiado tiempo (G).



### Riesgo de quemaduras

No planchar tejidos sujetados por otras personas.

## Golpe de vapor

Es posible obtener un aumento de la fuerza del vapor.

Pulse el botón «golpe de vapor» (H) para activar esta función.

**La función «golpe de vapor» sólo está disponible en los modos (\*\*), (\*\*\*) y Máx.**

## Llenado del depósito de agua durante el uso

Llene el depósito (K) cuando el agua en su interior se acaba.

Desconectar la clavija del enchufe de corriente eléctrica para apagar el aparato.



### ¡Atención!

Llenar el depósito hasta el nivel indicado con MAX. Apagar siempre el aparato y desenchufar el cable de alimentación de la toma de corriente antes de llenar el depósito de agua.

Pulse el botón de desbloqueo del depósito de agua (J) para retirar el depósito (Fig. 3). Colocar el depósito en el lavabo e introducir agua del grifo directamente a través del orificio (Fig. 4).

Vuelva a colocar el depósito de agua (Fig. 5) hasta oír un clic, lo que confirma la instalación correcta.

## PLANCHADO EN SECO



### ¡Atención!

Nunca utilizar el aparato sin agua en el depósito, incluso cuando se planche en seco, ya que en este caso la bomba podría dañarse. No añadir ningún aditivo ni sustancias químicas (como, por ejemplo, almidón, aprestos, perfumes u otras); de lo contrario la garantía pierde inmediatamente su validez.

Para poder planchar en seco, es decir sin vapor, después de haber conectado el aparato a la red de alimentación es suficiente girar el pomo de regulación de la temperatura (F) para programar la temperatura de planchado deseada.

Cuando la plancha alcanza la temperatura, el indicador de control de la temperatura (D) se enciende de forma continua.

No presione el botón del vapor (G).

Ahora la plancha está lista para el uso.

## SUGERENCIAS

Ante todo controlar si en el tejido hay una etiqueta con las indicaciones para el planchado y comparar el símbolo indicado en la etiqueta con la tabla indicada a continuación. Si no hay una etiqueta con las instrucciones de planchado del tejido, pero se conoce el tipo de tejido, seguir las indicaciones de la tabla. Hay que tener en cuenta que la tabla se refiere a tejidos no tratados con aprestos o similares, en el caso de que lo fueran se puede planchar a una temperatura más baja.

Separar las prendas para planchar según el tipo de tejido: lana con lana, algodón con algodón, etc.

Como el calentamiento de la suela de la plancha se produce mucho más rápidamente que su enfriamiento, es aconsejable empezar a planchar todos los tejidos que precisan temperaturas más bajas para pasar después a planchar los tejidos que precisan temperaturas progresivamente más altas. Si el tejido está compuesto por varios tipos de fibras, programar siempre la temperatura para la fibra que necesita menor calor. Por ejemplo, si el tejido está compuesto por un 70% de fibras sintéticas y un 30% de algodón, se deberá regular la temperatura en la posición (•) (véase la tabla) sin vapor, es decir aquella para los tejidos sintéticos.

Etiqueta de instrucciones de planchado pegada en los tejidos	Tipo de tejido	Termostato
	Sintéticos / Seda	•
	Lana	••
	Algodón	•••
	Lino	MAX
	La marca en la etiqueta significa "no planchar"	

Si no se conoce la composición del tejido de la prenda para planchar, buscar un punto del tejido que no sea visible. Hacer una prueba planchando ese punto y establecer la temperatura más adecuada (empezar siempre por una temperatura relativamente baja y aumentarla gradualmente hasta alcanzar la adecuada).

Los tejidos de pura lana (100%) se pueden planchar también con la plancha regulada en una de las posiciones con vapor. Para los tejidos de pura lana, seda y sintéticos: para evitar que el tejido planchado quede brillante, plancharlo al revés. Para los otros tipos de tejido y sobre todo para el terciopelo, con el fin de evitar que adquieran fácilmente brillo, plancharlos en una sola dirección (con un paño), efectuando una presión muy ligera. La plancha se debe mantener en movimiento constante sobre el tejido que se plancha.

### **Función de autoapagado**

Si el aparato está encendido, pero no se está utilizando, al cabo de unos 10 minutos se activa la función de apagado automático. El dispositivo emite un pitido.

Para volver a activar el aparato vuelva a presionar el botón del vapor (G). Al cabo de 60 segundos la plancha está lista para el uso.

**Cuando la función de apagado automático está activada el aparato no está completamente apagado.**

Tras 10 minutos más, el aparato se apaga completamente. Para reactivar el aparato, retire y vuelva a insertar la clavija en la toma de corriente.

### **DESPUÉS DE HABER PLANCHADO**

Desconectar el enchufe de la toma de corriente.

Vacíe completamente el depósito de agua para evitar que el estancamiento de la misma facilite la formación de cal (Fig. 8).

Guarde el cable de alimentación y el de conexión plancha/caldera en el compartimento apropiado (M) (Fig. 9). Guardar el aparato en una superficie estable y lejos del alcance de los niños.

**Dejar que la plancha se enfríe sobre la rejilla prestando atención que la misma no toque los cables de alimentación y de conexión con las partes calientes del aparato.**

### **LIMPIEZA Y MANTENIMIENTO**



#### **¡Atención!**

Antes de efectuar la limpieza del aparato, desconectar la clavija de la toma de corriente y dejar enfriar la plancha en la rejilla apoya plancha.



#### **¡Atención!**

No sumerja nunca el aparato en agua o en otros líquidos.



#### **¡Atención!**

Controlar las condiciones del cable de alimentación de la plancha cada vez que se utiliza y, si está dañado, llevarla al centro de asistencia más cercano para que sólo el personal especializado pueda sustituirlo.

**La garantía no cubre averías debidas a obstrucciones por caliza.**

### **Limpieza de la suela**

Eventuales depósitos y demás residuos presentes en la suela, se pueden quitar utilizando un paño mojado en una solución con agua y vinagre. Secar siempre la plancha con un paño seco.



#### **¡Atención!**

No usar productos abrasivos para limpiar la plancha. Prestar atención en no rayar la plancha: evitar el contacto con objetos metálicos.

Siga el procedimiento de descalcificación cuando el indicador de necesidad de limpieza (H) se ilumina y el aparato emite un pitido.

Gire el pomo de regulación de la temperatura (F) poniéndolo en la posición «CLEAN».

Mantenga pulsados contemporáneamente el botón del vapor (G) y el botón «golpe de vapor» (H) durante unos 2 segundos.

El proceso de descalcificación empieza.

Una vez acabado el proceso, el indicador de necesidad de limpieza (H) se apaga.

## **Limpieza del depósito de agua**

De vez en cuando, limpie el depósito de agua introduciendo agua fresca.

Retire el depósito de agua (Fig. 3).

Dé la vuelta al depósito de agua y vacíe el agua restante en un fregadero (Fig. 8).

Enjuagar y vaciar.



### **¡Atención!**

No introduzca vinagre, descalcificantes u otros aditivos en el depósito de agua; de lo contrario la garantía pierde inmediatamente su validez.

## **Limpieza de la plancha**

Limpie las partes de plástico con un paño húmedo no abrasivo y secalas con un paño seco.

**NOTA: es completamente normal que, después de un periodo de utilización a temperaturas elevadas, las partes de plástico blanco de la plancha sufran pequeñas variaciones de color y/o amarilleo.**

## A PROPÓSITO DESTES MANUAIS

Mesmo se os aparelhos foram realizados em conformidade com as Normas específicas europeias vigentes e são, portanto, protegidos em todas as suas partes potencialmente perigosas, deve-se ler atentamente estes avisos e usar o aparelho somente para o uso ao qual foi destinado para evitar acidentes e danos. Deixar este manual sempre acessível para futuras consultas. Sempre que desejar ceder este aparelho a outras pessoas, lembre-se de incluir também estas instruções.

As instruções estão disponíveis no site internet do fabricante.

As informações apresentadas neste manual estão marcadas com os seguintes símbolos, que indicam:



Perigo para as crianças



Aviso relativo a queimaduras



Perigo devido à electricidade



Atenção - danos materiais



Perigo de danos devidos a outras causas

## USO PREVISTO

Pode-se usar seu aparelho para passar roupas de qualquer tipo, cortinas e tecidos, seguindo as indicações apresentadas na etiqueta, a seco ou a vapor e mesmo em posição vertical. Recomenda-se passar os tecidos utilizando uma superfície estável, seja para apoiar os tecidos como para apoiar o ferro durante a troca das roupas. Este aparelho foi concebido somente para um uso privado e considera-se inadequado o uso para fins industriais ou profissionais.

Qualquer outro uso do aparelho não é previsto pelo Fabricante o qual não assumirá nenhuma responsabilidade por danos de nenhum tipo causados por uso impróprio do aparelho. O uso impróprio determina também a perda do efeito de qualquer forma de garantia.

## RISCOS RESÍDUOS



### Atenção!

Perigo de queimaduras - As características de construção do aparelho, objecto da presente documentação, não bastam para proteger o utilizador de um possível contacto com a chapa quente do ferro, quer durante o uso previsto quer nos minutos seguintes a seu desligamento. Além disso, recomendamos prestar muita atenção durante a produção de vapor e de não orientá-lo para partes do corpo ou animais domésticos.



Após ter desligado o ferro e desligado a ficha da tomada de corrente, deixá-lo em repouso sobre uma superfície estável e, principalmente, longe do alcance de crianças.

## ADVERTÊNCIAS DE SEGURANÇA

### LER CUIDADOSAMENTE ESTAS INSTRUÇÕES.

- Este aparelho foi concebido somente para um uso privado e considera-se inadequado o uso para fins industriais ou profissionais.
- Não se assumem quaisquer tipos de responsabilidade pelo uso incorrecto ou por empregos diferentes daqueles previstos pelo presente folheto.
- Recomenda-se guardar a embalagem original, visto que não é efectuada a assistência gratuita por danos devidos à embalagem não adequada do produto no momento do envio do mesmo a um Centro de Assistência autorizado.

## **Perigo para as crianças**

- Este aparelho pode ser usado por crianças com idade superior a 8 anos e por pessoas com capacidades físicas, sensoriais ou mentais limitadas ou pouca experiência ou conhecimento somente se observados e após orientação de como utilizar de modo seguro o aparelho e saber quais são os possíveis perigos.
- As operações de limpeza e de manutenção por parte do utilizador não devem ser efetuadas por crianças exceto se estas forem maiores de 8 anos e atuarem sob orientação de um adulto. É necessário certificar-se que as crianças não brinquem com o aparelho.
- Manter sempre o aparelho e o cabo de alimentação fora do alcance de crianças de idade inferior a 8 anos.
- Não deixar os elementos da embalagem ao alcance de crianças pois constituem potenciais fontes de perigo.
- No momento em que decidir não utilizar mais o aparelho, recomendamos cortar o cabo de alimentação para que não possa mais funcionar. Recomendamos fazer com que suas partes susceptíveis a constituir perigo, principalmente para crianças que poderiam utilizar o aparelho para brincar, tornem-se inócuas.

## **Perigo devido à electricidade**

- Desligar sempre o aparelho e desligar a ficha do cabo de alimentação da tomada de corrente antes de encher o reservatório com água.
- Uso de extensões eléctricas não autorizadas pelo fabricante do aparelho pode provocar danos e acidentes.
- Se o cabo de alimentação estiver danificado, este deve ser substituído pelo fabricante ou por seu serviço de Assistência técnica ou por uma pessoa com qualificação equivalente, de modo a prevenir qualquer risco.
- Antes de efectuar qualquer intervenção de limpeza ou manutenção da máquina, desligue sempre a ficha da tomada.
- Antes de conectar o aparelho à rede de alimentação, certificar-se que a tensão indicada na placa corresponda àquela da rede local.
- Conectar sempre o aparelho a uma tomada ligada a terra.
- Não imergir o aparelho em água ou outros líquidos.
- Não iniciar a passar se estiver com as mãos molhadas ou com os pés descalços.

## **Perigo de danos devidos a outras causas**

- Não deixar o aparelho sem vigilância enquanto este estiver ligado à rede eléctrica.
- O aparelho deve ser utilizado e deixado em repouso sobre uma superfície horizontal e estável.
- O aparelho não deve ser utilizado se tiver caído, se houver sinais de danos visíveis ou se houver perdas de água. Não usar o aparelho se o cabo eléctrico ou a ficha estiverem danificados, ou se o próprio aparelho estiver com algum defeito. Todos os reparos, inclusive a substituição do cabo de alimentação, devem ser

executados apenas pelo Centro de Assistência autorizado ou por pessoa com qualificação similar, de modo a prevenir qualquer risco.

- Encher o reservatório com água antes de ligar o aparelho.
- Evitar a introdução de uma quantidade excessiva de água no depósito.
- Escolher um ambiente bem iluminado, limpo e com a tomada de corrente facilmente acessível.
- Ligar o aparelho apenas quando este estiver na posição de trabalho.
- Quando o aparelho de passar roupa for usado pela primeira vez, pode ocorrer que este emane um pouco de fumaça; não se preocupe, esta ocorrência é perfeitamente normal pois algumas partes foram ligeiramente lubrificadas, logo, após pouco tempo o fenómeno desaparecerá.
- Não deixar o aparelho sem vigilância enquanto este estiver ligado à rede eléctrica.
- Quando o ferro for colocado sobre seu apoio, certificar-se que a superfície na qual o apoio foi colocado seja estável.
- Quando for necessário abandonar o ferro, mesmo por pouco tempo, posicione o ferro sempre sobre o seu apoio específico. Desligue o aparelho. Desligar o cabo de alimentação da tomada de corrente.
- Não usar o aparelho se o cabo de alimentação estiver danificado, com partes queimadas, etc. A reparação e a substituição do cabo de alimentação devem ser efetuadas por um Centro de Assistência Autorizado ou por uma pessoa com qualificação semelhante. Do contrário, a garantia perderá sua validade.



### **Aviso relativo a queimaduras**

- Nunca tentar passar as roupas quando vestidas.
  - Não tocar as partes metálicas do ferro quando este estiver em funcionamento e depois de alguns minutos que for desligado pois isto poderia causar queimaduras.
  - Não orientar o jacto de vapor para partes do corpo ou para animais domésticos.
-  Atenção! Superfície quente.



### **Atenção - danos materiais**

- Posicionar o aparelho sobre um plano de trabalho que suporte uma temperatura de 90°C, no mínimo. Não apoiar sobre superfícies delicadas.
- Antes de utilizar o aparelho pela primeira vez, tirar as eventuais etiquetas ou protecções da base do ferro de passar roupas.
- Sempre desenrolar o cabo antes da utilização.
- Não utilizar a máquina sem água, neste caso a bomba pode se danificar.
- Não utilizar água com gás (com adição de dióxido de carbono). Em caso de água muito calcária aconselha-se o uso de água desmineralizada.
- Não apoiar o ferro de passar quente no cabo de ligação ou no cabo de alimentação e prestar muita atenção com que estes não entrem em contacto com a placa quente do ferro.
- Não desligar a tomada do ponto de corrente puxando-a pelo cabo.

- Após ter desligado a tomada do cabo de alimentação eléctrica do ponto de corrente e após todas as partes terem esfriado, o aparelho poderá ser limpo exclusivamente com um pano não abrasivo humedecido em água. Nunca usar solventes que danifiquem as partes de plástico.
  - Não colocar vinagre, soluções para descalcificação ou substâncias perfumantes no reservatório; caso contrário a garantia perderá imediatamente sua validade.
  - Não enrolar o cabo de alimentação ao redor da base quando o ferro estiver quente.
  - Não colocar a base em contacto com superfícies metálicas.
  - Não desmontar o aparelho. Não há partes internas a utilizar ou limpar.
  - Antes de guardar o aparelho, desligar sempre a ficha do cabo de alimentação de corrente. Deixar que o aparelho esfrie e esvaziar totalmente a caldeira.
  - Não deixar o aparelho exposto a agentes atmosféricos (chuva, sol etc).
  - Para a eliminação correta do produto, nos termos da Diretiva Europeia 2012/19/UE, pedimos para que seja consultado o relativo folheto em anexo.
- **CONSERVAR ESTAS INSTRUÇÕES.**



## DESCRIÇÃO DO APARELHO

A - Grelha de apoio do ferro	H - Botão jato de vapor com indicador luminoso de pedido de limpeza
B - Cabo de alimentação	
C - Cabo de ligação ferro/aparelho	I - Indicador de nível MAX da água
D - Indicador luminoso de controle da temperatura do ferro	J - Botão de desbloqueio do reservatório
E - Base	K - Depósito
F - Manipulo de regulação da temperatura	L - Base
G - Botão do vapor	M - Enrolador de cabos

### Dados de identificação

Na placa colocada abaixo da base de apoio do aparelho foram inseridos os seguintes dados de identificação:

- fabricante e marcação CE
- modelo (Mod.)
- n° de matrícula (SN)
- tensão eléctrica de alimentação (V) e frequência (Hz)
- potência eléctrica absorvida (W)
- número verde de assistência

Para solicitações aos Centros de Assistência Autorizados, indicar o modelo e o número de matrícula.

### FASES PRELIMINARES PARA A SUA UTILIZAÇÃO



#### Atenção!

Antes de utilizar o aparelho pela primeira vez, tirar as eventuais etiquetas ou protecções da base do ferro de passar roupas.

Posicionar o aparelho sobre uma superfície horizontal e estável.

#### Enchimento do reservatório antes do uso



#### Atenção!

Certificar-se que o aparelho esteja desligado da rede de alimentação eléctrica antes de encher o reservatório com água.

O produto funciona com água normal de torneira. Em caso de água muito calcária (com dureza superior a 20°f) utilizar uma mistura composta por 50% de água de torneira e 50% de água desmineralizada.

**Não utilizar água com gás (com adição de dióxido de carbono).**

**Nunca utilize água destilada pura.**

**Não encher JAMAIS o depósito além do nível MAX.**



#### Atenção!

Nunca utilizar a máquina sem água no reservatório, mesmo no caso de passar a seco pois, em tal caso, a bomba poderia se danificar. Não adicionar nenhum aditivo ou substâncias químicas (como, por exemplo, amidos, gomas, perfumes ou outros); caso contrário a garantia perderá imediatamente sua validade. Se houver presença de água, condensação ou humidade no reservatório, isto será somente a indicação que o aparelho foi testado.

#### A garantia não cobre danos derivados de obstruções causadas pelo calcário.

Pressionar o botão de desbloqueio do reservatório (J) para extrair o reservatório (Fig. 3). Colocar o reservatório sobre o lava-louça e introduzir água da torneira através da respectiva abertura (Fig. 4).

Reposicionar o reservatório (Fig. 5) até ouvir um disparo que confirma que a instalação está correta.

# INSTRUÇÕES PARA O USO

## Ligar o aparelho e utilizar pela primeira vez



### Risco de choque elétrico

Verificar as condições do cabo de alimentação de seu ferro regularmente antes de utilizá-lo e em caso de danos, levá-lo ao centro de assistência mais próximo para que seja substituído somente por pessoal especializado.

### Nota: certificar-se que haja suficiente água no reservatório.

Desenrolar totalmente o cabo de alimentação.

Inserir a ficha na tomada de corrente elétrica (Fig. 6), que deve ser dotada de ligação à terra. O aparelho emitirá um beep e o indicador luminoso de controle da temperatura do ferro (D) iniciará a piscar.

A chapa começa a aquecer.

Selecionar a temperatura desejada girando o manípulo de regulação da temperatura (F) (Fig. 2).

Quando o ferro atingir a temperatura, o indicador luminoso de controle da temperatura do ferro (D) se acenderá de modo fixo. Agora o ferro de passar está pronto para o uso.

Quando a temperatura for variada, o indicador de temperatura do ferro irá piscar até quando o ferro atingir a nova temperatura.

Se tiver programado a temperatura (●) não ocorrerá a saída do vapor.

Ao utilizar o ferro pela primeira vez, fazer uma prova sobre um velho tecido para certificar-se que a base e o reservatório da água estão limpos.

**Na primeira vez que se põe em funcionamento o ferro de passar, é possível ocorrer uma ligeira exalação de fumaça: trata-se de um fenômeno perfeitamente normal que desaparecerá após pouquíssimo tempo. Ao utilizar o ferro pela primeira vez, fazer uma prova sobre um velho tecido para eliminar possíveis resíduos de fabricação.**

Pressionar o botão do vapor (G) até quando o ferro emitir vapor (Fig. 7).



### Atenção!

Nunca accionar o vapor quando o ferro estiver apoiado na respectiva grelha (A).

## Passar à ferro com vapor

A quantidade de vapor produzida pelo aparelho é automática e depende da temperatura do ferro que foi selecionada. Antes de dirigir o jato de vapor sobre uma peça a ser passada, dar dois ou três toques prolongados de vapor na direção do chão para estabilizar o jato de vapor. Quando pressionar o botão vapor (G) de 3 a 5 segundos, será produzido um jato de vapor intenso. O jato de vapor será interrompido ao se soltar este mesmo botão. Se o botão do vapor (G) for acionado ininterruptamente por mais de 30 segundos, podem sair gotas de água pelos furos do vapor da base do ferro, portanto, não insistir excessivamente pressionando o botão (G).



### Risco de queimaduras!

Não passar tecidos quando outras pessoas estiverem segurando os mesmos.

## Jacto de vapor

É possível obter um aumento da potência do vapor.

Pressionar o botão jato de vapor (H) para ativar esta função.

**A função jato de vapor está disponível somente para as modalidades (\*\*), (\*\*\*) e Max.**

## Enchimento do reservatório durante o uso

Encher o reservatório (K) quando a água do reservatório terminar.

Desligar a ficha da tomada de corrente elétrica para desligar o aparelho.



### Atenção!

Encher o reservatório até o nível indicado com MAX. Desligar sempre o aparelho e desligar a ficha do cabo de alimentação da tomada de corrente antes de encher o reservatório com água.

Pressionar o botão de desbloqueio do reservatório (J) para extrair o reservatório (Fig. 3). Colocar o reservatório sobre o lava-louça e introduzir água da torneira através da respectiva abertura (Fig. 4). Reposicionar o reservatório (Fig. 5) até ouvir um disparo que confirma que a instalação está correta.

## PASSAR A SECO



### Atenção!

Nunca utilizar a máquina sem água no reservatório, mesmo no caso de passar a seco pois, em tal caso, a bomba poderia se danificar. Não adicionar nenhum aditivo ou substâncias químicas (como, por exemplo, amidos, gomas, perfumes ou outros); caso contrário a garantia perderá imediatamente sua validade.

Para poder passar a seco, ou seja, sem vapor, após ter ligado o aparelho à rede de alimentação, é suficiente girar o manípulo de regulação da temperatura (F) para programar a temperatura de engomagem desejada. Quando o ferro atingir a temperatura, o indicador luminoso de controle da temperatura do ferro (D) se acenderá de modo fixo.

Não pressionar o botão do vapor (G).





Agora o ferro de passar está pronto para o uso.

## SUGESTÕES

Verificar, antes de qualquer coisa, que no tecido haja uma etiqueta com as indicações referentes ao modo de passar e comparar o símbolo indicado na etiqueta com a tabela a seguir. Se faltar a etiqueta com as instruções de como passar o tecido, mas o tipo de tecido é conhecido, seguir as indicações constantes da tabela. Note bem que a tabela menciona tecidos não tratados com preparados ou similares, e no caso em que o sejam, pode-se engomar com temperaturas mais baixas.

Dividir as peças a serem passadas com base no tipo de tecido: lã com lã, algodão com algodão etc.

Já que o aquecimento da base é mais rápido que seu arrefecimento, aconselha-se iniciar a passar todos os tecidos que requerem temperaturas mais baixas para então passar aqueles tecidos que requerem, progressivamente, temperaturas mais elevadas. Se o tecido é composto de mais de um tipo de fibra, regular sempre a temperatura para a fibra que requer menor calor. Por exemplo, se o tecido for composto por 70% de fibras sintéticas e 30% de algodão, deve-se regular a temperatura na posição (•) (ver tabela) sem vapor, ou seja, a temperatura para tecidos sintéticos.

Etiqueta Instruções para Passar à ferro contidas nos tecidos	Tipo de tecido	Termostato
	Sintéticos / Seda	•
	Lã	••
	Algodão	•••
	Linho	MAX
	A marca na etiqueta significa "não passar"	

Caso não se conheça a composição do tecido da peça a ser passada, procurar um ponto do tecido que não seja visível. Fazer um teste passando este ponto e estabelecer a temperatura mais adequada (iniciar sempre de uma temperatura relativamente baixa e aumentá-la gradativamente até alcançar aquela adequada). Os tecidos de pura lã (100%) também podem ser passados com o ferro regulado em uma das posições vapor. Para os tecidos de pura lã, seda e sintéticos, ter o cuidado de passa-los no avesso para evitar que o tecido passado fique brilhante. Para os demais tipos de tecido e, especialmente para o veludo, passa-los em uma única direção de maneira a evitar que fiquem brilhantes (com um pano), fazendo uma pressão muito leve. O ferro de passar deve ser mantido em constante movimento sobre o tecido a ser passado.

## Função de auto-desligamento

Se o aparelho for aceso mas não for utilizado, após cerca de 10 minutos, será ativada a função de auto-desligamento. O aparelho emite um sinal acústico.

Para ligar novamente o aparelho, pressionar o botão do vapor (G). Após 60 segundos, o ferro estará pronto para o uso.

**Quando a função de auto-desligamento estiver ativa, o aparelho não estará totalmente desligado.**

Decorridos outros 10 minutos, o aparelho desliga-se totalmente. Para ligar novamente o aparelho, desligar e ligar novamente a ficha à tomada de corrente.

## APÓS TER PASSADO

---

Retirar a ficha da tomada de corrente eléctrica.

Esvaziar totalmente o reservatório da água de modo a evitar que a água estagnada favoreça a formação de calcário (Fig. 8).

Guardar o cabo de alimentação e o cabo de ligação entre ferro/aparelho no respectivo compartimento (M) (Fig. 9).

Guardar o aparelho sobre uma superfície estável e longe do alcance de crianças.

**Deixar que o ferro esfrie sobre a grelha de apoio específica tendo o cuidado de fazer com que os cabos de alimentação e de ligação não toquem as partes quentes do aparelho.**

## LIMPEZA E MANUTENÇÃO

---



### Atenção!

Antes de proceder à limpeza do aparelho, desligar sempre a tomada do ponto de corrente e deixar o ferro esfriar na respectiva grelha de apoio.



### Atenção!

Nunca imergir o aparelho em água ou outros líquidos.



### Atenção!

Verificar as condições do cabo de alimentação de seu ferro regularmente antes de utilizá-lo e em caso de danos, levá-lo ao centro de assistência mais próximo para que seja substituído somente por pessoal especializado.

**A garantia não cobre danos derivados de obstruções causadas pelo calcário.**

## Limpeza da chapa

Os possíveis depósitos e outros materiais resíduos presentes na chapa podem ser eliminados utilizando um pano embebido em solução de água e vinagre. Deve-se sempre enxugar bem a chapa com um pano seco.



### Atenção!

Não utilizar abrasivos para limpar a base. Fazer com que a base fique lisa: evitar o contacto com objectos metálicos.

Seguir o procedimento de descalcificação quando o indicador luminoso de limpeza (H) se iluminar e o aparelho emitir um sinal acústico.

Rodar o manípulo de regulação da temperatura (F) até "CLEAN".

Manter pressionados contemporaneamente os botões do vapor (G) e o botão do jato de vapor (H) por cerca de 2 segundos.

Terá início o procedimento de descalcificação.

Ao final do procedimento, o indicador luminoso de pedido de limpeza (H) se apagará.

## Limpeza do depósito

De vez em quando deve-se limpar o reservatório da água inserindo água fresca no mesmo.

Remover o reservatório da água (Fig. 3).

Virar o reservatório e esvaziar a água residual em uma pia (Fig. 8).

Enxaguar e esvaziar.



### **Atenção!**

Não introduzir vinagre, descalcificantes ou outros aditivos no reservatório; caso contrário a garantia perderá imediatamente sua validade.

## Limpeza do ferro

Limpar as partes de plástico com um pano húmido não abrasivo e enxugar as mesmas com um pano seco.

**NOTA: é normal que, depois de um certo período de uso com altas temperaturas, as partes plásticas brancas do ferro sofram pequenas variações de cor e/ou fiquem amarelas.**

## OVER DEZE HANDLEIDING

---

Ook al zijn de apparaten vervaardigd in overeenstemming met de toepasselijke specifieke Europese regelgeving, en zijn alle potentieel gevaarlijke delen beveiligd, moeten deze instructies toch aandachtig worden doorgelezen, en mag het apparaat alleen worden gebruikt voor het doel waarvoor hij is bestemd, om ongelukken en schade te voorkomen. Houd dit boekje altijd binnen handbereik voor toekomstige raadpleging. Als u dit apparaat aan andere personen wilt overdoen, denk er dan aan dat deze instructies worden meegegeven. De instructies zijn beschikbaar op de website van de fabrikant.

De informatie in deze handleiding is gemarkeerd met symbolen die het volgende betekenen:



Gevaar voor kinderen



Waarschuwing voor verbrandingsgevaar



Gevaar als gevolg van elektriciteit



Let op – schade aan materialen



Risico op schade door andere oorzaken

## BEDOELD GEBRUIK

---

U kunt uw apparaat gebruiken om allerlei soorten kleding, gordijnen en stoffen, zowel droog als met stoom en ook verticaal te strijken. Volg hiervoor de aanwijzingen op het etiket. Het wordt aanbevolen de stoffen te strijken op een stabiele ondergrond, zowel om de stoffen op te leggen als om het strijkijzer op te zetten wanneer van kledingstuk wordt gewisseld. Dit apparaat is uitsluitend ontworpen voor privégebruik en is dus ongeschikt voor industriële of professionele doeleinden.

De fabrikant heeft geen enkel ander gebruik voorzien en wijst dus iedere vorm van aansprakelijkheid af voor schade die wordt veroorzaakt door een oneigenlijk gebruik van het apparaat zelf. Bovendien heeft oneigenlijk gebruik tot gevolg dat iedere garantie komt te vervallen.

## OVERIGE RISICO'S

---



### Let op!

Verbrandingsgevaar – Door de bouwkenmerken van het apparaat dat onderwerp is van dit boekje is het niet mogelijk de gebruiker te beschermen tegen mogelijk contact met de hete plaat van het strijkijzer, zowel tijdens het gebruik als gedurende een aantal minuten nadat hij is uitgezet. Daarnaast wordt aangeraden heel voorzichtig te zijn tijdens de stoomafgifte, en de stoomstoten niet naar lichaamsdelen of huisdieren te richten.



Trek na het strijkijzer te hebben uitgezet de stekker uit het stopcontact en laat hem op een stabiele ondergrond, en voor al buiten bereik van kinderen, afkoelen.

## BELANGRIJKE WAARSCHUWINGEN

---

### LEES DEZE INSTRUCTIES AANDACHTIG DOOR.

- Dit apparaat is uitsluitend ontworpen voor privégebruik en is dus ongeschikt voor industriële of professionele doeleinden.
- Wij wijzen iedere verantwoordelijkheid af voor een onjuist gebruik of gebruik voor andere doeleinden dan die zijn voorzien in dit boekje.
- Het wordt aangeraden de originele verpakking te bewaren, aangezien geen gratis assistentie wordt verleend als het product defect raakt bij het versturen naar een erkend Service Centrum doordat het niet goed is verpakt.

## **Gevaar voor kinderen**

- Dit apparaat kan worden gebruikt door kinderen die ouder zijn dan 8 jaar en door personen met beperkte lichamelijke, zintuiglijke of geestelijke vermogens, of personen met weinig ervaring en kennis, maar uitsluitend onder toezicht of als ze goede instructies over een veilig gebruik van het apparaat en de mogelijke gevaren ervan hebben gekregen.
- Reinigings- en onderhoudswerkzaamheden door de gebruiker mogen niet door kinderen worden verricht, tenzij ze ouder zijn dan 8 jaar en dit onder toezicht gebeurt. Er moet toezicht worden gehouden op kinderen om ervoor te zorgen dat ze niet met het apparaat spelen.
- Houd het apparaat en de stroomkabel altijd buiten bereik van kinderen jonger dan 8 jaar.
- Houd de verpakkingsmaterialen buiten het bereik van kinderen, aangezien deze een bron van gevaar kunnen vormen.
- Mocht u dit apparaat willen weggooien, dan bevelen wij aan om het onbruikbaar te maken door het stroomsnoer door te snijden. Verder bevelen wij aan om de delen van het apparaat die gevaar kunnen opleveren onschadelijk te maken, met name voor kinderen die het apparaat kunnen gebruiken om ermee te spelen.

## **Gevaar als gevolg van elektriciteit**

- Schakel het apparaat altijd uit en haal de stekker van de stroomkabel uit het stopcontact, voordat u het waterreservoir met water vult.
- Het gebruik van niet door de fabrikant van het apparaat goedgekeurde verlengsnoeren, kan schade en ongelukken veroorzaken.
- Als de stroomkabel beschadigd is, moet hij, om ieder risico te voorkomen, worden vervangen door de fabrikant of door diens servicecentrum, of in ieder geval door een persoon met een vergelijkbare kwalificatie.
- Trek de stekker uit het stopcontact alvorens het apparaat te reinigen of er onderhoud op te plegen.
- Controleer, alvorens het apparaat op het lichtnet aan te sluiten, of de op het plaatje aangegeven spanning overeenkomt met de spanning van het lokale lichtnet.
- Sluit het apparaat altijd aan op een geaard stopcontact.
- Dompel het apparaat niet in water of andere vloeistoffen.
- Begin nooit met strijken als u natte handen hebt of op blote voeten loopt.

## **Risico op schade door andere oorzaken**

- Laat het apparaat niet onbeheerd achter terwijl de stekker in het stopcontact zit.
- Het apparaat moet op een stevige ondergrond worden gebruikt en ook als het niet wordt gebruikt moet het op een stevig, horizontaal oppervlak staan.
- Het apparaat mag niet worden gebruikt als het is gevallen, als er zichtbare schade is of als het lekt. Gebruik het apparaat niet als de stroomkabel of de stekker beschadigd zijn, of als het apparaat zelf defect is. Alle reparaties, waaronder ook

de vervanging van het stroomsnoer, dienen uitsluitend te worden uitgevoerd door een erkend Service Centrum of door een daartoe gekwalificeerd persoon, om ieder risico te vermijden.

- Vul het reservoir met water alvorens het apparaat aan te zetten.
- Doe niet te veel water in het reservoir.
- Kies een goed verlichte en schone ruimte met een makkelijk te bereiken stopcontact.
- Schakel het apparaat pas aan op de plaats van gebruik.
- Wanneer u het strijkijzer voor de eerste keer gebruikt, kan het voorkomen dat er rook uit komt; maakt u zich daarover geen zorgen, dit is heel normaal aangezien enige delen van het strijkijzer zijn ingevet, dus na enige tijd verdwijnt dit verschijnsel vanzelf.
- Laat het apparaat niet onbeheerd achter terwijl de stekker in het stopcontact zit.
- Zorg ervoor dat wanneer het strijkijzer op de strijkijzersteun wordt gezet, het steunrooster op een stabiele ondergrond staat.
- Als u bij het apparaat wegloopt, al is het maar even, zet u het strijkijzer altijd op het daarvoor bestemde steunrooster. Het apparaat uitschakelen. Trek de stekker uit het stopcontact.
- Gebruik het apparaat niet als het stroomsnoer beschadigingen vertoont, deels verbrand is, enz. De stroomkabel moet door een erkend servicecentrum of door iemand met een soortgelijke kwalificatie worden gerepareerd en vervangen. Anders komt de garantie te vervallen.



### **Waarschuwing voor verbrandingsgevaar**

- Strijk kledingstukken nooit terwijl u ze draagt.
- Raak de metalen delen van het strijkijzer niet aan wanneer het ij werking is en een aantal minuten nadat hij is uitgezet, aangezien u zich hieraan zou kunnen branden.
- Richt de stoomstoot nooit naar lichaamsdelen of huisdieren.

 Let op! Heet oppervlak.



### **Let op – schade aan materialen**

- Zet het apparaat op een werkblad, dat geschikt is voor een temperatuur van ten minste 90°C. Niet op oppervlakken zetten die snel beschadigd raken.
- Verwijder, alvorens het apparaat voor de eerste keer te gebruiken, eventuele etiketten of beschermingselementen van de zool van het strijkijzer.
- Rol de kabel altijd op voor gebruik.
- Gebruik het apparaat niet zonder water, hierdoor zou de pomp beschadigd kunnen raken.
- Gebruik geen koolzuurhoudend water. In geval van zeer kalkrijk water wordt aanbevolen gedemineraliseerd water te gebruiken.
- Plaats het warme strijkijzer niet op de verbindingskabel of op het stroomsnoer, en let goed op dat ze niet in contact komen met de warme zool van het strijkijzer.



- Haal de stekker niet uit het stopcontact door aan de kabel te trekken.
- Na de stekker van het stroomsnoer uit het stopcontact te hebben gehaald en nadat alle delen zijn afgekoeld, mag het apparaat uitsluitend worden gereinigd met een niet schurende doek die iets is bevochtigd met water. Gebruik nooit oplosmiddelen die de plastic delen beschadigen.
- Giet geen azijn, ontkalkingsmiddelen of andere geparfumeerde substanties in het reservoir; anders komt de garantie onmiddellijk te vervallen.
- Rol het stroomsnoer niet om de zool wanneer het strijkijzer heet is.
- Zet de zool niet op metalen oppervlakken.
- Demonteer het apparaat niet. Er zijn geen interne delen die moeten worden gebruikt of worden schoongemaakt.
- Voordat u het apparaat opbergt, haalt u de stekker van de stroomkabel altijd uit het stopcontact. Wacht tot het apparaat is afgekoeld en leeg het reservoir helemaal.
- Zorg dat het apparaat niet wordt blootgesteld aan weersinvloeden (regen, zon, enz.).
- Om het product op de juiste manier op grond van de Europese richtlijn 2012/19/EU af te danken, wordt u verzocht het bij het product gevoegde blaadje te lezen.
- **BEWAAR DEZE INSTRUCTIES ALTIJD.**

## BESCHRIJVING VAN HET APPARAAT

---

A - Steunrooster strijkijzer	H - Stoomstootknop met controlelampje dat aangeeft dat het apparaat moet worden gereinigd
B - Stroomsnoer	
C - Verbindingskabel strijkijzer/apparaat	I - Waterniveau-indicator (Max)
D - Lampje voor de temperatuurcontrole van het strijkijzer	J - Ontgrendelknop van het reservoir
E - Zool	K - Reservoir
F - Knop voor temperatuurregeling	L - Voet
G - Stoomknop	M - Kabelopslag

### Identificatiegegevens

Op het plaatje aan de onderkant van het apparaat zijn de identificatiegegevens weergegeven:

- fabrikant en EG-merk
- model (Mod.)
- serienummer (SN)
- voedingsspanning (V) en frequentie (Hz)
- opgenomen elektrisch vermogen (W)
- gratis telefoonnummer assistentie

Vermeld, bij eventuele verzoeken aan Erkende Servicecentra, het model en het serienummer.

### FASES VOORAFGAAND AAN HET GEBRUIK

---



#### Let op!

Verwijder, alvorens het apparaat voor de eerste keer te gebruiken, eventuele etiketten of beschermingsselementen van de zool van het strijkijzer.

Zet het apparaat op een horizontale, stabiele ondergrond.

#### Het vullen van het reservoir vóór gebruik



#### Let op!

Controleer of de stekker van het apparaat uit het stopcontact is getrokken alvorens het reservoir met water te vullen.

Het product werkt met gewoon kraanwater. Bij bijzonder kalkhoudend water (met een hogere hardheid dan 20°F) gebruikt u een mengsel bestaande uit 50% kraanwater en 50% gedemineraliseerd water.

**Gebruik geen koolzuurhoudend water.**

**Gebruik nooit alleen gedemineraliseerd water.**

**Zorg dat het MAX-niveau NOOIT wordt overschreden.**



#### Let op!

Gebruik het apparaat nooit zonder water in het reservoir, ook bij het droogstrijken, hierdoor zou de pomp beschadigd kunnen raken. Voeg geen additieven of chemische stoffen toe (zoals bijvoorbeeld stijfsels, appreteermiddelen, parfum e.d.); anders komt de garantie onmiddellijk te vervallen. De eventuele aanwezigheid van water, condens of vocht in het reservoir wil alleen zeggen dat het apparaat is getest.

**De garantie dekt geen schade door verstoppingen als gevolg van kalkaanslag.**

Druk op de ontgrendelknop van het reservoir (J) om het te verwijderen (Fig. 3). Houd het reservoir boven de gootsteen en vul he via het speciale gat met kraanwater (Fig. 4).

Breng het reservoir weer aan (Fig. 5) tot u een klik hoort ten teken dat het goed is aangebracht.

## GEBRUIKSAANWIJZING

### Het apparaat inschakelen en het eerste gebruik



#### **Gevaar voor elektrische schok**

Controleer regelmatig of het stroomsnoer van uw strijkijzer in goede staat verkeert alvorens hem te gebruiken, en breng hem, als het snoer beschadigd is, naar het dichtstbijzijnde servicecentrum om hem uitsluitend door gespecialiseerd personeel te laten vervangen.

#### **Opmerkingen: verzeker u ervan dat er voldoende water in het reservoir zit.**

Wikkel het stroomsnoer helemaal af.

Steek de stekker in een geaard stopcontact (Fig. 6). Het apparaat laat een pieptoon horen en het lampje voor de temperatuurcontrole van het strijkijzer (D) begint te knipperen.

De plaat begint warm te worden.

Selecteer de gewenste temperatuur door aan de knop voor de temperatuurregeling (F) te draaien (Fig. 2).

Wanneer het apparaat op temperatuur is, gaat het lampje voor de temperatuurcontrole van het strijkijzer (D) vast branden. Nu is het strijkijzer klaar voor gebruik.

Door de temperatuur te veranderen, begint het controlelampje van de temperatuur te knipperen tot het strijkijzer de nieuwe temperatuur heeft bereikt.

Als u de temperatuur (•) hebt ingesteld, kan geen stoom worden afgegeven.

Wanneer u het apparaat voor het eerst gebruikt, probeer het dan op een oud stuk stof om te controleren of de voet en het waterreservoir schoon zijn.

**Wanneer u het strijkijzer voor de eerste keer gebruikt, kan het voorkomen dat er rook uit komt: dit is een heel normaal verschijnsel dat in zeer korte tijd vanzelf verdwijnt. Bij het eerste gebruik van het strijkijzer probeert u het uit op een stuk stof om eventuele bewerkingsresten te verwijderen.**

Druk op de stoomknop (G) tot er stoom uit het strijkijzer komt (Fig. 7).



#### **Let op!**

Om nooit stoom op te wekken wanneer het strijkijzer is geplaatst op het daarvoor bestemde rooster (A).

### Stoomstrijken

De hoeveelheid stoom die door de machine wordt geproduceerd is automatisch en afhankelijk van de temperatuur die voor het strijkijzer gekozen is. Alvorens de stoomstoot direct op het te strijken kledingstuk te richten, eerst twee of drie keer stoom uitrichten in de richting van de grond om de stoomstoot te stabiliseren. Wanneer u de stoomknop (G) 3 tot 5 seconden indrukt, wordt een sterke stoomstoot afgegeven. De stoomstoot stopt als de knop wordt losgelaten. Als de stoomknop (G) langer dan 30 seconden achterelkaar ingedrukt wordt, kunnen er waterdruppels uit de stoomgaatjes in de voet van het strijkijzer komen, druk dus niet te hard op de knop (G).



#### **Gevaar voor brandwonden!**

Strijk geen stoffen die omhoog worden gehouden door andere personen.

### Stoomstoot

Het is mogelijk om het vermogen van de stoom te verhogen.

Druk op de stoomstootknop (H) om deze functie in te schakelen.

**De stoomstootfunctie is alleen mogelijk bij de modi (\*\*), (\*\*\*) en Max.**

### Reservoir vullen tijdens gebruik

Vul het reservoir (K) wanneer het water erin opraakt.

Trek de stekker uit het stopcontact om het apparaat uit te zetten.



#### **Let op!**

Vul het reservoir tot het met MAX aangeduide niveau. Schakel het apparaat altijd uit en haal de stekker van de stroomkabel uit het stopcontact, voordat u het waterreservoir met water vult.

Druk op de ontgrendelknop van het reservoir (J) om het te verwijderen (Fig. 3). Houd het reservoir boven de gootsteen en vul he via het speciale gat met kraanwater (Fig. 4).

Breng het reservoir weer aan (Fig. 5) tot u een klik hoort ten teken dat het goed is aangebracht.

## DROOGSTRIJKEN



### Let op!

Gebruik het apparaat nooit zonder water in het reservoir, ook bij het droogstrijken, hierdoor zou de pomp beschadigd kunnen raken. Voeg geen additieven of chemische stoffen toe (zoals bijvoorbeeld stijfsels, appretermiddelen, parfum e.d.); anders komt de garantie onmiddellijk te vervallen.

Na het apparaat op het elektriciteitsnet te hebben aangesloten, draait u aan de knop voor de temperatuurregeling (F) om de gewenste strijkt temperatuur in te stellen om droog, ofwel zonder stoom, te strijken.

Wanneer het apparaat op temperatuur is, gaat het lampje voor de temperatuurcontrole van het strijkijzer (D) vast branden.

Druk niet op de stoomknop (G).





Nu is het strijkijzer klaar voor gebruik.

## SUGGESTIES

Controleer allereerst of er op de te strijken stof een etiket is aangebracht met de aanwijzingen voor het strijken en confronteer het symbool op dit etiket met de onderstaande tabel. Mocht er geen etiket met strijkinstructies zijn, maar u kent het type stof, volg dan de aanwijzingen op weergegeven in de tabel. De tabel heeft betrekking op stoffen die niet met appret of dergelijke middelen zijn behandeld. Als dit toch het geval is, kunnen ze ook op een lagere temperatuur worden gestreken.

Verdeel de te strijken kledingstukken en stoffen op basis van het type weefsel: wol met wol, katoen met katoen, enz.

Aangezien de zool van het strijkijzer zich erg snel verwarmt na het ijzer te hebben ingeschakeld, is het aanbevelenswaardig eerst alle stoffen te strijken die een lagere temperatuur vereisen en daarna de stoffen die op progressieve wijze steeds hogere temperaturen vereisen. Als het weefsel is samengesteld uit meerdere soorten vezels, de temperatuur altijd instellen op de vezels die minder warmte vereisen. Bijvoorbeeld, als het weefsel is samengesteld uit 70% synthetische vezels en 30% katoen, dient de temperatuur te worden afgesteld op de positie (•) (zie tabel) zonder stoom, dat wil zeggen voor synthetische stoffen.

Etiket strijkinstructies aangegeven op de kleding	Type materiaal	Thermostaat
	Synthetisch / Zijde	•
	Wol	••
	Katoen	•••
	Linnen	MAX
	Het symbool op het etiket betekent "niet strijken"	

Als u de samenstelling van de te strijken stoffen niet kent, zoek dan een punt uit op de stof die niet zichtbaar is. Voer een test uit door dit gedeelte te strijken en bepaal de meest geschikte temperatuur (begin altijd met een relatief lage temperatuur en verhoog de temperatuur langzaam tot de juiste temperatuur wordt bereikt). De stoffen van 100% wol kunnen ook worden gestreken met het strijkijzer geregeld op één van de posities voor het strijken met stoom. De stoffen van 100% wol, zijde en synthetische stoffen dienen aan de binnenzijde te worden gestreken om te voorkomen om te voorkomen dat ze glimmend worden. De andere soorten stoffen, in het bijzonder fluweel, dienen (met een doek) in één richting te worden gestreken en er dient een zeer lichte druk worden uitgeoefend, omdat ze anders gemakkelijk glimmend worden. Het strijkijzer moet in constante beweging worden gehouden op de te strijken stof.

## Automatische uitschakelfunctie

Als het apparaat is ingeschakeld, maar niet wordt gebruikt, grijpt na ongeveer 10 minuten de automatische uitschakelfunctie in. Het apparaat geeft een geluidssignaal af.

Om het apparaat opnieuw in te schakelen, drukt u op de stoomknop (G). Na 60 seconden is het strijkijzer klaar voor gebruik.

### Wanneer de automatische uitschakelfunctie is geactiveerd, is het apparaat niet volledig uitgeschakeld.

Na nog eens 10 minuten wordt het apparaat volledig uitgeschakeld. Om het apparaat weer in te schakelen haalt u de stekker uit het stopcontact en steekt u hem er weer in.

## NA TE HEBBEN GESTREKEN

---

Trek de stekker uit het stopcontact.

Giet het waterreservoir helemaal leeg; zorg dat er geen water in blijft staan, hierdoor wordt het ontstaan van kalkaanslag bevorderd (Fig. 8).

Berg de stroomkabel en de kabel voor de verbinding van het strijkijzer/apparaat op in de hiervoor bestemde ruimte (M) (Fig. 9).

Zet het apparaat weg op een stabiele ondergrond en buiten bereik van kinderen.

**Laat het strijkijzer afkoelen op het speciale steunrooster, en zorg er daarbij voor dat de snoeren niet tegen de hete delen van het apparaat komen. Het apparaat heeft een snoeropslag onderaan.**

## REINIGING EN ONDERHOUD

---



### Let op!

Alvorens over te gaan tot de reiniging van het apparaat altijd eerst de stekker uit het stopcontact trekken en het strijkijzer laten afkoelen op het daarvoor bestemde rooster.



### Let op!

Dompel het apparaat nooit onder in water of andere vloeistoffen.



### Let op!

Controleer regelmatig of het stroomsnoer van uw strijkijzer in goede staat verkeert alvorens hem te gebruiken, en breng hem, als het snoer beschadigd is, naar het dichtstbijzijnde servicecentrum om hem uitsluitend door gespecialiseerd personeel te laten vervangen.

**De garantie dekt geen schade door verstoppingen als gevolg van kalkaanslag.**

### Reiniging van de zool

Eventuele aanslag en andere resten op de zool kunnen worden verwijderd met een in water met azijn gedrenkte lap. Droog de zool altijd af met een droge lap.



### Let op!

Gebruik geen schurende middelen om de zool te reinigen. Zorg dat de zool glad blijft: vermijd contact met metalen voorwerpen.

Volg de ontkalkingsprocedure wanneer het controlelampje gaat branden, dat aangeeft dat het apparaat moet worden gereinigd (H) en het apparaat een geluidssignaal afgeeft.

Draai de knop voor de temperatuurregeling (F) op "CLEAN".

Druk de stoomknop (G) en de stoomstootknop (H) tegelijkertijd in en houd deze gedurende ca. 2 seconden ingedrukt.

De ontkalkingsprocedure begint nu.

Na de procedure gaat het controlelampje uit, dat aangeeft dat het apparaat moet worden gereinigd (H).

## Het reservoir reinigen

Maak af en toe het reservoir schoon door er vers water in te gieten.

Verwijder het waterreservoir (Fig. 3).

Draai het reservoir ondersteboven en laat het restwater in een gootsteen lopen (Fig. 8).

Omspoelen en legen.



### **Let op!**

Doe geen azijn, ontkalkers of andere additieven in het reservoir; anders komt de garantie onmiddellijk te vervallen.

## Reiniging van het strijkijzer

Reinig de kunststof delen met een vochtige, niet schurende lap en droog ze met een droge lap.

**OPMERKINGEN:** het is heel normaal dat de witte plastic delen van het strijkijzer na een bepaalde gebruikperiode door de hoge temperaturen kleine kleurveranderingen ondergaan en/of geel worden.

## ΣΧΕΤΙΚΑ ΜΕ ΤΟ ΠΑΡΟΝ ΕΓΧΕΙΡΙΔΙΟ

Μολονότι οι συσκευές κατασκευάστηκαν σύμφωνα με τις προδιαγραφές των κείμενων ευρωπαϊκών διατάξεων και κατά συνέπεια είναι προστατευμένες σε όλα τα δυνητικά επικίνδυνα εξαρτήματα, διαβάστε προσεκτικά τις προειδοποιήσεις του παρόντος και χρησιμοποιήστε τη συσκευή μονάχα για το σκοπό που προορίζεται, ώστε να αποφύγετε ατυχήματα και ζημιές. Φυλάξτε πρόχειρο το εγχειρίδιο αυτό, για να μπορείτε να το συμβουλευέστε στο μέλλον. Αν πρόκειται να δώσετε τη συσκευή σε κάποιο άλλο άτομο, θυμηθείτε να του παραδώσετε μαζί και το παρόν εγχειρίδιο.

Οι οδηγίες είναι διαθέσιμες στην ιστοσελίδα του εργοστασίου.

Οι πληροφορίες του παρόντος φέρουν τα παρακάτω σύμβολα που σημαίνουν:



Κίνδυνος για τα μικρά παιδιά



Προειδοποίηση για εγκαύματα



Κίνδυνος ηλεκτροπληξίας



Προσοχή – υλικές ζημιές



Κίνδυνος ζημιάς από διάφορες άλλες αιτίες

## ΠΡΟΒΛΕΠΟΜΕΝΗ ΧΡΗΣΗ

Μπορείτε να χρησιμοποιήσετε τη συσκευή για να σιδερώσετε οποιοδήποτε τύπο ρούχου, κουρτίνες και υφάσματα, ακολουθώντας τις οδηγίες που υπάρχουν στην ετικέτα τους, με ή χωρίς ατμό, καθώς επίσης και σε όρθια θέση. Συνιστούμε να σιδερώνετε σε μια σταθερή επιφάνεια που χρησιμεύει και για να απλώνετε τα υφάσματα και για να ακουμπάτε το σίδερο όταν αλλάζετε ρούχο. Η συσκευή αυτή είναι σχεδιασμένη μονάχα για οικιακή χρήση και κατά συνέπεια θεωρείται ακατάλληλη οποιαδήποτε επαγγελματική χρήση.

Οποιαδήποτε άλλη χρήση δεν προβλέπεται από τον κατασκευαστικό οίκο, που συνεπώς απαλλάσσεται από οποιαδήποτε ευθύνη για ζημιές κάθε φύσης, που οφείλονται στην ακατάλληλη χρήση της μηχανής. Η ακατάλληλη χρήση έχει σαν συνέπεια την ακύρωση οποιασδήποτε μορφής εγγύησης.

## ΥΠΟΛΕΙΜΜΑΤΙΚΟΙ ΚΙΝΔΥΝΟΙ



### Προσοχή!

Κίνδυνος εγκαυμάτων – Τα κατασκευαστικά χαρακτηριστικά της συσκευής που περιγράφεται στο παρόν έντυπο, δεν δίνουν την δυνατότητα προστασίας του χρήστη από την πιθανή επαφή με την ζεστή πλάκα του σιδήρου, τόσο κατά τη χρήση του όσον και μερικά λεπτά μετά το σβήσιμο. Επιπλέον συνιστούμε να δώσετε ιδιαίτερη προσοχή κατά την παροχή του ατμού, ώστε να μην πάει πάνω στο σώμα σας ή πάνω σε κατοικίδια ζώα.



Αφού σβήσετε το σίδερο και βγάλετε το φως από την πρίζα, αφήστε το να κρυώσει σε μια σταθερή επιφάνεια και κυρίως μακριά από τα μικρά παιδιά.

## ΣΗΜΑΝΤΙΚΕΣ ΠΡΟΕΙΔΟΠΟΙΗΣΕΙΣ

### ΔΙΑΒΑΣΤΕ ΠΡΟΣΕΚΤΙΚΑ ΤΙΣ ΠΑΡΑΚΑΤΩ ΟΔΗΓΙΕΣ.

- Η συσκευή αυτή είναι σχεδιασμένη μονάχα για οικιακή χρήση και κατά συνέπεια θεωρείται ακατάλληλη οποιαδήποτε επαγγελματική χρήση.
- Δεν αναλαμβάνουμε καμία ευθύνη για λανθασμένη χρήση της συσκευής, ή για κάποια άλλη χρήση που δεν αναφέρεται στο παρόν.
- Συνιστούμε να φυλάσσετε τα υλικά συσκευασίας του εργοστασίου, δεδομένου ότι δεν προβλέπεται δωρεάν τεχνική υποστήριξη για τις ζημιές που προκλήθηκαν από ακατάλληλη συσκευασία του προϊόντος κατά την αποστολή από ένα

εξουσιοδοτημένο Κέντρο Τεχνικής Υποστήριξης (Σέρβις).



### **Κίνδυνος για τα μικρά παιδιά**

- Απαγορεύεται η χρήση της συσκευής από παιδιά κάτω από 8 ετών και άτομα με ειδικές ανάγκες, ή από άτομα που δεν έχουν την απαιτούμενη πείρα, εκτός και αν επιτηρούνται από έναν υπεύθυνο, που έχει διαβάσει και κατανοήσει τις οδηγίες και τους κινδύνους που παρουσιάζονται κατά την χρήση της συσκευής.
- Οι εργασίες καθαρισμού και συντήρησης της συσκευής που είναι αρμοδιότητα του χρήστη, δεν επιτρέπονται σε παιδιά κάτω των 8 ετών χωρίς την επίβλεψη ενός ενήλικα. Μην επιτρέπεται στα παιδιά να παίζουν με τη συσκευή.
- Κρατήστε τη συσκευή και το καλώδιο τροφοδοσίας μακριά από παιδιά μικρότερα των 8 ετών.
- Τα υλικά συσκευασίας δεν πρέπει να εγκαταλείπονται στη διάθεση μικρών παιδιών, δεδομένου ότι αποτελούν πηγή κινδύνου.
- Αν αποφασίσετε να πετάξετε τη συσκευή, πρέπει να την αχρηστεύσετε κόβοντας το καλώδιο τροφοδοσίας. Συνιστάται επίσης να καταστήσετε ακίνδυνα τα μέρη της συσκευής που μπορεί να αποτελέσουν πηγή κινδύνου, ιδιαίτερα για μικρά παιδιά που μπορεί να παίξουν με τη συσκευή.



### **Κίνδυνος ηλεκτροπληξίας**

- Να σβήνετε πάντα τη συσκευή και να βγάξετε το φισ από την πρίζα, πριν γεμίσετε το δοχείο με νερό.
- Η χρήση ηλεκτρικών μπαλαντέζων μη εξουσιοδοτημένων από το εργοστάσιο μπορεί να προκαλέσει ζημιές ή ατυχήματα.
- Αν παρουσιάζει ζημιά το καλώδιο της συσκευής, πρέπει να αντικατασταθεί σε ένα εξουσιοδοτημένο κέντρο τεχνικής υποστήριξης (Σέρβις) ή σε κάθε περίπτωση από έναν αδειούχο ηλεκτρολόγο, ώστε να αποκλεισθεί οποιοσδήποτε κίνδυνος.
- Να βγάξετε το φισ από την πρίζα πριν από οποιαδήποτε επέμβαση καθαρισμού ή συντήρησης.
- Πριν βάλετε το φισ του καλωδίου στην πρίζα, βεβαιωθείτε πως η τάση που αναφέρεται στην πινακίδα τεχνικών χαρακτηριστικών της συσκευής, αντιστοιχεί στην τάση του δικτύου της περιοχής σας.
- Να χρησιμοποιείτε πάντα μια γειωμένη πρίζα.
- Μην βυθίζετε τη συσκευή σε νερό ή άλλα υγρά.
- Μην αρχίσετε να σιδερώνετε με βρεγμένα χέρια ή ζυπόλητοι.



### **Κίνδυνος ζημιάς από διάφορες άλλες αιτίες**

- Μην αφήνετε τη συσκευή στην πρίζα, όταν απομακρύνετε από το χώρο που βρίσκεται.
- Η συσκευή πρέπει να χρησιμοποιείται και να αφήνεται σε αδράνεια, πάνω σε μια σταθερή και επίπεδη επιφάνεια.
- Δεν πρέπει να χρησιμοποιείτε τη συσκευή αν έπεσε κάτω, αν υπάρχουν εμφανείς ζημιές ή να παρουσιάζει διαρροή νερού. Μην χρησιμοποιείτε τη συσκευή



αν έχει ζημιά το καλώδιο ή το φως, ή αν παρουσιάζει ελάττωμα η συσκευή. Όλες οι επισκευές, ακόμα και η αντικατάσταση του ηλεκτρικού καλωδίου, πρέπει να εκτελούνται σε ένα Εξουσιοδοτημένο Κέντρο Τεχνικής Υποστήριξης (Σέρβις), ή οπωσδήποτε από έναν ηλεκτρολόγο, ώστε να αποφύγετε οποιοδήποτε κίνδυνο.

- Πριν ανάψετε τη συσκευή, γεμίστε το δοχείο με νερό.
- Αποφύγετε να βάλετε στο δοχείο υπερβολική ποσότητα νερού.
- Επιλέξτε ένα χώρο με επαρκή φωτισμό και αερισμό και με μια πρίζα εύκολα προσπελάσιμη.
- Να ανάβετε τη συσκευή μόνον όταν είναι στη σωστή θέση.
- Την πρώτη φορά που θα χρησιμοποιήσετε τη συσκευή, υπάρχει πιθανότητα να σχηματιστεί λίγος καπνός; Είναι ένα κανονικό φαινόμενο, που θα εξαφανιστεί σύντομα και οφείλεται στο ότι μερικά εξαρτήματα της συσκευής έχουν λιπανθεί ελαφρά.
- Μην αφήνετε τη συσκευή στην πρίζα, όταν απομακρύνετε από το χώρο που βρίσκεται.
- Όταν ακουμπάτε το σίδερο στην ειδική σχάρα, να βεβαιώνετε πως η σχάρα είναι ακουμπισμένη σε μια σταθερή επιφάνεια.
- Όταν πρέπει να απουσιάσετε έστω και για λίγη ώρα, να αφήνετε πάντα το σίδερο ακουμπισμένο στη σχάρα. Σβήστε τη συσκευή. Βγάλτε το φως από την πρίζα.
- Μην χρησιμοποιείτε τη συσκευή αν το καλώδιο τροφοδοσίας είναι χαλασμένο, με σημεία καμμένα, κ.λπ. Η επισκευή ή η αντικατάσταση του καλωδίου τροφοδοσίας πρέπει να εκτελούνται από ένα Εξουσιοδοτημένο Κέντρο Τεχνικής Υποστήριξης (Σέρβις) ή από έναν αδειούχο ηλεκτρολόγο. Σε αντίθετη περίπτωση θα παύει να ισχύει η εγγύηση.



### **Προειδοποίηση για εγκαύματα**

- Μην επιχειρείτε ποτέ να σιδερώσετε ένα ρούχο που φοράτε εσείς ή κάποιος άλλος.
- Μην αγγίζετε τα μεταλλικά μέρη του σιδερού όταν είναι αναμμένο και αμέσως μετά το σβήσιμο, γιατί μπορεί να πάθετε εγκαύματα.
- Μην κατευθύνετε τον ατμό πάνω σας ή πάνω σε κατοικίδια ζώα.

 Προσοχή! Καυτή επιφάνεια.



### **Προσοχή – υλικές ζημιές**

- Τοποθετήστε τη συσκευή σε μια επιφάνεια εργασίας που αντέχει σε θερμοκρασίες τουλάχιστον 90°C. Μην την ακουμπάτε σε ευαίσθητες επιφάνειες.
- Πριν χρησιμοποιήσετε τη συσκευή για πρώτη φορά, αφαιρέστε τις ετικέτες και τις προστατευτικές επενδύσεις από την πλάκα του σιδερού.
- Να ξετυλίγετε πάντα το καλώδιο, πριν από τη χρήση.
- Μη χρησιμοποιείτε τη συσκευή όταν δεν έχει νερό. Μπορεί να πάθει ζημιά η αντλία.
- Μην χρησιμοποιείτε αεριούχο νερό (που περιέχει διοξείδιο του άνθρακα). Συνιστάται η χρήση απεσταγμένου νερού, όταν το νερό της περιοχής σας περιέχει πολλά άλατα.

- Μην ακουμπάτε το σίδερο όταν είναι ζεστό, πάνω στο καλώδιο σύνδεσης ή στο καλώδιο τροφοδοσίας και φροντίστε να μην ακουμπάνε τα καλώδια στην πλάκα του σίδηρου όταν είναι ζεστή.
  - Μην τραβάτε ποτέ το καλώδιο για να το βγάλετε από την πρίζα.
  - Μπορείτε να καθαρίσετε τη συσκευή αποκλειστικά με ένα μαλακό υγρό πανί, αφού κρυώσει και εφόσον έχετε βγάλει το φισ του καλωδίου από την πρίζα. Μη χρησιμοποιείτε ποτέ διαλύτες που μπορεί να κάνουν ζημιά στα πλαστικά.
  - Μην χύνετε στο δοχείο ξύδι, ουσίες για την αφαίρεση αλάτων ή άλλες αρωματικές ουσίες; διαφορετικά θα παύσει να ισχύει άμεσα η εγγύηση.
  - Μην τυλίγετε το καλώδιο γύρω από την πλάκα, όταν είναι ζεστό το σίδερο.
  - Μην ακουμπάτε την πλάκα σε μεταλλικές επιφάνειες.
  - Μην αποσυναρμολογείτε τη συσκευή. Δεν υπάρχουν εσωτερικά εξαρτήματα που χρειάζονται καθαρισμό.
  - Προτού φυλάξετε τη συσκευή, να βγάξετε πάντα το φισ του καλωδίου τροφοδοσίας από την πρίζα. Περιμένετε να κρυώσει η συσκευή και ύστερα αδειάστε τελείως το δοχείο.
  - Μην αφήνετε τη συσκευή εκτεθειμένη στους ατμοσφαιρικούς παράγοντες (βροχή, ήλιο, κ.λπ).
  - Για τη σωστή διάθεση της συσκευής σύμφωνα με την Ευρωπαϊκή Οδηγία 2012/19/ΕΕ συνιστούμε να διαβάσετε το ειδικό φυλλάδιο που συνοδεύει τη συσκευή.
- ΦΥΛΑΞΤΕ ΤΙΣ ΟΔΗΓΙΕΣ ΑΥΤΕΣ.**

## ΠΕΡΙΓΡΑΦΗ ΤΗΣ ΣΥΣΚΕΥΗΣ

A - Σχάρα για να ακουμπάει το σίδηρο	H - Πλήκτρο εκτόξευσης ατμού με ενδεικτικό λαμπάκι απαίτησης καθαρισμού
B - Καλώδιο τροφοδοσίας	I - Δείκτης μέγιστης στάθμης νερού
C - Καλώδιο σύνδεσης σίδηρου/συσκευής	J - Πλήκτρο απελευθέρωσης του δοχείου
D - Ενδεικτικό λαμπάκι ελέγχου της θερμοκρασίας του σίδηρου	K - Δοχείο νερού
E - Πλάκα	L - Βάση
F - Κουμπί ρύθμισης της θερμοκρασίας	M - Εξάρτημα περιτύλιξης καλωδίου
G - Κουμπί ατμού	

### Στοιχεία αναγνώρισης

Στην πινακίδα που βρίσκεται κάτω από τη βάση έδρασης της συσκευής, αναφέρονται τα παρακάτω στοιχεία αναγνώρισης:

- κατασκευαστικός οίκος και σήμανση CE (ΕΟΚ)
- μοντέλο (Mod.)
- αρ. σειράς (SN)
- ηλεκτρική τάση τροφοδότησης (V) και συχνότητας (Hz)
- καταναλισκόμενη ηλεκτρική ισχύς (W)
- πράσινο τηλέφωνο (δωρεάν κλήση) τεχνικής υποστήριξης

Όταν απευθύνεστε στα Εξουσιοδοτημένα Κέντρα Υποστήριξης (Σέρβις), να αναφέρετε το μοντέλο και τον αριθμό σειράς της μηχανής.

### ΠΡΟΚΑΤΑΡΚΤΙΚΕΣ ΕΡΓΑΣΙΕΣ ΓΙΑ ΤΗ ΧΡΗΣΗ



#### Προσοχή!

Πριν χρησιμοποιήσετε τη συσκευή για πρώτη φορά, αφαιρέστε τις ετικέτες και τις προστατευτικές επενδύσεις από την πλάκα του σίδηρου.

Τοποθετήστε την συσκευή σε μια οριζόντια και σταθερή επιφάνεια.

#### Γέμισμα του δοχείου πριν από τη χρήση



#### Προσοχή!

Πριν γεμίσετε το δοχείο με νερό, βεβαιωθείτε πως το φινι είναι βγαλμένο από την πρίζα.

Η συσκευή λειτουργεί με κανονικό νερό της βρύσης. Σε περίπτωση που χρησιμοποιείτε νερό με μεγάλη περιεκτικότητα αλάτων (σκληρότητα μεγαλύτερη από 20°f) να χρησιμοποιείτε ένα μίγμα νερού της βρύσης και αποσταγμένου νερού με αναλογία 50% από το καθένα.

**Μην χρησιμοποιείτε αεριούχο νερό (που περιέχει διοξείδιο του άνθρακα).**

**Μη χρησιμοποιείτε ποτέ καθαρό απιονισμένο νερό.**

**Μην γεμίζετε ΠΟΤΕ το δοχείο πάνω από τη μέγιστη στάθμη (MAX).**



#### Προσοχή!

Ακόμα και όταν η συσκευή είναι γυρισμένη στο στεγνό σιδέρωμα, μην την χρησιμοποιείτε ποτέ χωρίς νερό γιατί μπορεί να πάθει ζημιά η αντλία. Μην προσθέτετε στο νερό καμία άλλη χημική ουσία (όπως για παράδειγμα άμυλο, αρωματικά, ή οτιδήποτε άλλο); διαφορετικά θα παύσει να ισχύει άμεσα η εγγύηση. Η ενδεχόμενη παρουσία νερού, συμπυκνώματος ή υγρασίας στο δοχείο είναι μονάχα ένδειξη πως η συσκευή έχει υποστεί δοκιμή.

**Η εγγύηση δεν καλύπτει τις ζημιές που οφείλονται σε φραξίματα από ιζήματα αλάτων (πουρί).**

Πιέστε το πλήκτρο απελευθέρωσης του δοχείου (J) για να αφαιρέσετε το δοχείο (Εικ. 3). Βάλτε το δοχείο κάτω από τη βρύση και γεμίστε το με νερό διαμέσου της ειδικής οπής (Εικ. 4). Ξαναβάλτε το δοχείο στη θέση του (Εικ. 5) έτσι ώστε να κάνει ένα χαρακτηριστικό ήχο που επιβεβαιώνει ότι τοποθετήθηκε σωστά.

## ΟΔΗΓΙΕΣ ΧΡΗΣΗΣ

### Αναμμα της συσκευής και πρώτη λειτουργία



#### Κίνδυνος ηλεκτροπληξίας

Ελέγξτε την κατάσταση του καλωδίου πριν χρησιμοποιήσετε τη συσκευή και αν διαπιστώσετε κάποια φθορά, πηγαίστε τη συσκευή στο πλησιέστερο κέντρο τεχνικής υποστήριξης (Σέρβις) για να γίνει η αντικατάσταση του καλωδίου αποκλειστικά από κάποιον έμπειρο τεχνικό.

#### Σημειώσεις: βεβαιωθείτε πως υπάρχει αρκετό νερό στο δοχείο.

Ξετυλίξτε τελείως το ηλεκτρικό καλώδιο.

Βάλτε το φιν σε μια πρίζα (Εικ. 6), που πρέπει να έχει γείωση. Η συσκευή εκπέμπει ένα ηχητικό σήμα (beep) και αρχίζει να αναβοσβήνει το ενδεικτικό λαμπάκι ελέγχου της θερμοκρασίας του σίδηρου (D).

Η πλάκα αρχίζει να ζεσταίνεται.

Επιλέξτε την επιθυμητή θερμοκρασία desiderata περιστρέφοντας το κουμπί ρύθμισης της θερμοκρασίας (F) (Εικ. 2).

Όταν η συσκευή φτάσει στη σωστή θερμοκρασία, θα ανάψει μόνιμα το ενδεικτικό λαμπάκι ελέγχου της θερμοκρασίας του σίδηρου (D). Τώρα το σίδηρο είναι έτοιμο για τη χρήση.

Όταν αλλάζετε τη θερμοκρασία, το ενδεικτικό λαμπάκι θερμοκρασία του σίδηρου αρχίζει να αναβοσβήνει μέχρις ότου το σίδηρο να φτάσει στη θερμοκρασία που μόλις επιλέξατε.

Αν έχετε ρυθμίσει τη θερμοκρασία (•) δεν είναι δυνατή η παροχή ατμού.

Την πρώτη φορά που θα χρησιμοποιήσετε τη συσκευή, δοκιμάστε το σίδηρο σε ένα παλιό ύφασμα, για να βεβαιωθείτε πως είναι καθαρή η πλάκα και το δοχείο του νερού.

**Την πρώτη φορά που θα χρησιμοποιήσετε τη συσκευή, υπάρχει πιθανότητα να σχηματιστεί λίγος καπνός: Είναι ένα κανονικό φαινόμενο, που θα εξαφανιστεί σύντομα. Την πρώτη φορά που θα χρησιμοποιήσετε το σίδηρο, δοκιμάστε το πάνω σε ένα παλιό ύφασμα για να απομακρύνετε τυχόν κατάλοιπα κατεργασίας (από το εργοστάσιο).**

Πιέστε το κουμπί ατμού (G) προκειμένου το σίδηρο να αρχίσει την παροχή ατμού (Εικ. 7).



#### Προσοχή!

Προσέξτε να μην πατήσετε το κουμπί του ατμού, όταν το σίδηρο είναι ακουμπισμένο στη σχάρα (A).

### Σιδέρωμα με ατμό

Η ποσότητα ατμού που παράγεται από τη συσκευή ρυθμίζεται αυτόματα, ανάλογα με την επιλεγμένη θερμοκρασία του σίδηρου. Πριν κατευθύνετε τον ατμό στο ρούχο που πρόκειται να σιδερώσετε, εκτοξεύστε τον δύο – τρεις φορές προς το πάτωμα για να τον σταθεροποιήσετε. Όταν πατάτε το κουμπί ατμού (G) για 3 έως 5 δευτερόλεπτα, εκτοξεύεται δυνατά ο ατμός. Η εκτόξευση του ατμού διακόπτεται μόλις αφήσετε το κουμπί. Αν το κουμπί ατμού (G) πατηθεί συνέχεια για περισσότερα από 30 δευτερόλεπτα, μπορεί να στάξουν σταγόνες νερού από τις οπές ατμού της πλάκας του σίδηρου και συνεπώς δεν συνιστάται, να πατάτε υπερβολικά το κουμπί (G).



#### Κίνδυνος εγκαυμάτων!

Μην σιδερώνετε υφάσματα ή ρούχα που κρατάνε άλλα άτομα.

### Μια εκτόξευση ατμού

Είναι δυνατή η αύξηση της ισχύος του ατμού.

Πιέστε το πλήκτρο εκτόξευσης ατμού (H) για να ενεργοποιήσετε αυτή τη λειτουργία.

**Η λειτουργία μιας εκτόξευσης ατμού είναι διαθέσιμη μόνο στους τρόπους λειτουργίας (\*\*), (\*\*\*) και Max.**

## Γέμισμα του δοχείου κατά την χρήση

Γεμίστε το δοχείο (Κ) όταν εξαντλείται το νερό στο εσωτερικό του. Για να σβήσετε τη συσκευή, βγάλτε το φιν από την πρίζα.



### Προσοχή!

Γεμίστε το δοχείο με νερό μέχρι το σημάδι μέγιστης στάθμης MAX. Να σβήνεται πάντα τη συσκευή και να βγάξετε το φιν από την πρίζα, πριν γεμίσετε το δοχείο με νερό.

Πιέστε το πλήκτρο απελευθέρωσης του δοχείου (J) για να αφαιρέσετε το δοχείο (Εικ. 3). Βάλτε το δοχείο κάτω από τη βρύση και γεμίστε το με νερό διαμέσου της ειδικής οπής (Εικ. 4).

Ξαναβάλτε το δοχείο στη θέση του (Εικ. 5) έτσι ώστε να κάνει ένα χαρακτηριστικό ήχο που επιβεβαιώνει ότι τοποθετήθηκε σωστά.

## ΣΙΔΕΡΩΜΑ ΧΩΡΙΣ ΑΤΜΟ



### Προσοχή!

Ακόμα και όταν η συσκευή είναι γυρισμένη στο στεγνό σιδέρωμα, μην την χρησιμοποιείτε ποτέ χωρίς νερό γιατί μπορεί να πάθει ζημιά η αντλία. Μην προσθέτετε στο νερό καμία άλλη χημική ουσία (όπως για παράδειγμα άμυλο, αρωματικά, ή σιδηρόψαλτο άλλο); διαφορετικά θα παύσει να ισχύει άμεσα η εγγύηση.

Για να σιδερώσετε χωρίς ατμό, αφού συνδέσετε τη συσκευή στο ηλεκτρικό δίκτυο, αρκεί να γυρίσετε το κουμπί ρύθμισης της θερμοκρασίας (F) για να επιλέξετε την επιθυμητή θερμοκρασία σιδερώματος.

Όταν η συσκευή φτάσει στη σωστή θερμοκρασία, θα ανάψει μόνιμα το ενδεικτικό λαμπάκι ελέγχου της θερμοκρασίας του σιδήρου (D).

Μην πιέζετε το πλήκτρο ατμού (G).

Τώρα το σίδερο είναι έτοιμο για τη χρήση.

## ΥΠΟΔΕΙΞΕΙΣ

Κατ' αρχήν δείτε αν υπάρχει στο ρούχο μια ετικέτα με οδηγίες για το σιδέρωμα και συγκρίνετε τις υποδείξεις της ετικέτας με τον παρακάτω πίνακα. Αν δεν βρείτε την ετικέτα, αλλά γνωρίζετε τον τύπο του υφάσματος, ακολουθείτε τις οδηγίες του παρακάτω πίνακα. Ο πίνακας αναφέρει τα υφάσματα που δεν έχουν υποστεί καμία κατεργασία με άμυλο ή παρόμοια. Διαφορετικά μπορείτε να σιδερώσετε και σε χαμηλότερη θερμοκρασία.

Ξεχωρίστε τα ρούχα ανά τύπο υφάσματος: τα μάλλινα ξεχωριστά, τα βαμβακερά ξεχωριστά, κ.λπ.

Δεδομένου ότι η πλάκα του σιδήρου ζεσταίνεται σε πολύ λιγότερο χρόνο απ' αυτόν που απαιτεί να κρυώσει συνιστάται να αρχίσετε το σιδέρωμα από τα υφάσματα που απαιτούν χαμηλότερη θερμοκρασία και να συνεχίσετε σταδιακά με τα άλλα που απαιτούν μεγαλύτερη θερμοκρασία. Αν το ύφασμα έχει μικτή σύνθεση, ρυθμίστε τη θερμοκρασία για την ίνα που χρειάζεται τη μικρότερη. Για παράδειγμα, αν το ύφασμα αποτελείται κατά το 70% συνθετικές ίνες και κατά το 30% από βαμβάκι, θα πρέπει να ρυθμίσετε τη θερμοκρασία στη θέση (•) (βλέπε πίνακα) χωρίς ατμό, δηλαδή σε εκείνη για συνθετικά υφάσματα.

Ετικέτα Οδηγίες για το σιδέρωμα που αναφέρονται στην ετικέτα του υφάσματος	Τύπος υφάσματος	Θερμοστάτης
	Συνθετικά / Μεταξωτά	•
	Μάλλινα	••
	Βαμβακερά	•••
	Λινά	MAX
	Αυτό το σύμβολο στην ετικέτα, σημαίνει "δεν πρέπει να σιδερώνεται"	

Αν δεν γνωρίζετε τη σύνθεση του υφάσματος του ρούχου που θέλετε να σιδερώσετε, δοκιμάστε το σίδερο σε ένα σημείο του ρούχου που δεν φαίνεται (ανάποδη). Δοκιμάστε το σίδερο στο σημείο αυτό για να βρείτε τη σωστή θερμοκρασία, (αρχίζοντας βέβαια από τη χαμηλότερη και ανεβάζοντάς την σταδιακά μέχρι τη

σωστή). Τα ολόμαλλα υφάσματα (100% μαλλι) μπορούν να σιδερωθούν και με μία από τις θέσεις του ατμού. Σιδερώνετε από την ανάποδη τα ολόμαλλα, τα μεταξωτά και τα συνθετικά, για να μην κάνουν γυαλάδες. Για τους άλλους τύπους των υφασμάτων και ιδιαίτερα τα βελούδινα, προκειμένου να μην κάνουν γυαλάδες, σιδερώστε τα με ένα πανί και πιέζοντας ελαφρά το σίδερο προς μία μόνο κατεύθυνση. Το σίδερο πρέπει να μετακινείται συνέχεια πάνω στο ρούχο.

### **Λειτουργία αυτόματου σβησίματος**

Αν είναι αναμμένη η συσκευή αλλά δεν χρησιμοποιείται, μετά από περίπου 10 λεπτά επεμβαίνει η λειτουργία αυτόματου σβησίματος. Η συσκευή εκπέμπει ένα ηχητικό σήμα.

Για να ξαναθέσετε σε λειτουργία τη συσκευή, πιέστε το πλήκτρο ατμού (G). Μετά από 60 δευτερόλεπτα το σίδερο είναι έτοιμο για τη χρήση.

**Όταν είναι ενεργοποιημένη η λειτουργία αυτόματου σβησίματος, η συσκευή δεν είναι τελείως σβηστή.**

Αφού περάσουν 10 λεπτά, η συσκευή σβήνει τελείως. Για να ενεργοποιήσετε πάλι τη συσκευή, βγάλτε και ύστερα βάλτε ξανά το φως στην πρίζα.

### **ΟΤΑΝ ΤΕΛΕΙΩΣΕΤΕ ΤΟ ΣΙΔΕΡΩΜΑ**

Βγάλτε το φως από την πρίζα.

Αδειάστε τελείως το δοχείο για να αποφύγετε το σχηματισμό αλάτων από το στάσιμο νερό (Εικ. 8).

Φυλάξτε το καλώδιο τροφοδοσίας το καλώδιο σύνδεσης σίδηρου/λέβητα στο ειδικό διαμέρισμα (M) (Εικ. 9).

Φυλάξτε τη συσκευή σε μια σταθερή επιφάνεια, μακριά από τα μικρά παιδιά.

**Ακουμπήστε το σίδερο στη σχάρα και αφήστε το να κρυώσει, προσέχοντας να μην ακουμπάει κανένα καλώδιο στις ζεστές επιφάνειες της συσκευής. Η συσκευή διαθέτει μια βάση περιτύλιξης του καλωδίου.**

### **ΚΑΘΑΡΙΣΜΟΣ ΚΑΙ ΣΥΝΤΗΡΗΣΗ**



#### **Προσοχή!**

Πριν αρχίσετε να καθαρίζετε τη συσκευή, βγάλτε το φως από την πρίζα και αφήστε το σίδερο να κρυώσει ακουμπισμένο στη σχάρα.



#### **Προσοχή!**

Μην βυθίζετε ποτέ την συσκευή σε νερό ή άλλα υγρά.



#### **Προσοχή!**

Ελέγξτε την κατάσταση του καλωδίου πριν χρησιμοποιήσετε τη συσκευή και αν διαπιστώσετε κάποια φθορά, πηγαίνετε τη συσκευή στο πλησιέστερο κέντρο τεχνικής υποστήριξης (Σέρβις) για να γίνει η αντικατάσταση του καλωδίου αποκλειστικά από κάποιον έμπειρο τεχνικό.

**Η εγγύηση δεν καλύπτει τις ζημιές που οφείλονται σε φραξίματα από ιζήματα αλάτων (πουρι).**

### **Καθαρισμός της πλάκας**

Μπορείτε να αφαιρέσετε τα τυχόν κατάλοιπα αλάτων ή άλλων ουσιών στην πλάκα του σίδηρου, χρησιμοποιώντας ένα πανί βουτηγμένο σε διάλυμα νερού με ξύδι. Σκουπίστε καλά την πλάκα με ένα στεγνό πανί.



#### **Προσοχή!**

Μην χρησιμοποιείτε τραχιά υλικά για να καθαρίσετε την πλάκα. Φροντίστε να παραμείνει λεία η πλάκα: αποφύγετε να την φέρετε σε επαφή με μεταλλικά αντικείμενα.

Εκτελέστε τη διαδικασία αφαίρεσης αλάτων, όταν ανάβει το ενδεικτικό λαμπάκι απαίτησης καθαρισμού (H) και η συσκευή εκπέμπει ένα ηχητικό σήμα.

Γυρίστε το κουμπί ρύθμισης της θερμοκρασίας (F) στη θέση "CLEAN" (Καθαρισμός).

Κρατήστε ταυτόχρονα πατημένα για περίπου 2 δευτερόλεπτα, το πλήκτρο ατμού (G) και το πλήκτρο εκτόξευσης ατμού (H).

Η διαδικασία αφαίρεσης αλάτων ξεκινάει.

Στο τέλος της διαδικασίας, σβήνει το ενδεικτικό λαμπάκι απαίτησης καθαρισμού (H).

### **Καθαρισμός του δοχείου**

Κάθε τόσο, πρέπει να καθαρίζετε το δοχείο, γεμίζοντάς το με νερό της βρύσης.

Αφαιρέστε το δοχείο νερού (Εικ. 3).

Αναποδογυρίστε το δοχείο και αδειάστε στο νεροχύτη το υπόλοιπο νερό (Εικ. 8).

Ξεπλύντε και αδειάστε.



#### **Προσοχή!**

Μην ρίχνετε στο δοχείο ζύδι, αφαλακικά ή άλλα πρόσθετα; διαφορετικά θα παύσει να ισχύει άμεσα η εγγύηση.

### **Καθαρισμός του σίδηρου**

Καθαρίστε τα πλαστικά μέρη με ένα καθαρό και απαλό πανί και σκουπίστε με ένα στεγνό πανί.

**ΣΗΜΕΙΩΣΕΙΣ:** είναι απόλυτα φυσιολογικό, μετά από κάποιο χρονικό διάστημα χρήσης σε υψηλές θερμοκρασίες, τα λευκά πλαστικά της συσκευής να παρουσιάζουν μικρές αλλοιώσεις στο χρώμα ή / και κιτρίνισμα.

## СОДЕРЖАНИЕ ДАННОЙ ИНСТРУКЦИИ

---

Несмотря на то, что данное устройство было изготовлено в полном соответствии с требованиями действующих европейских норм и все его потенциально опасные части обеспечены необходимой защитой, внимательно ознакомьтесь с настоящими мерами безопасности и, во избежание травм и повреждений, используйте прибор строго по назначению. Рекомендуется хранить данную инструкцию в легкодоступном месте. Если вы решите передать данное устройство в другие руки, не забудьте передать вместе с ним и эту инструкцию.

С инструкциями можно ознакомиться на сайте производителя прибора.

Содержащаяся в данной инструкции информация сопровождается следующими условными обозначениями:



Опасно для детей



Меры безопасности по предотвращению ожогов



Опасность поражения электрическим током



Внимание - возможность возникновения материального ущерба



Угроза возникновения ущерба, вызванная иными причинами

## НАЗНАЧЕНИЕ УСТРОЙСТВА

---

Прибор можно использовать для глажки одежды любого типа, штор и тканей с паром или без, в том числе в вертикальном положении, соблюдая указания на этикетке. Рекомендуется гладить, а также при замене изделия ставить утюг на устойчивую поверхность. Прибор предназначен только для домашнего применения и не должен использоваться в коммерческих и промышленных целях.

Любой другой способ использования прибора, не предусмотренный производителем, освобождает его от ответственности за возможные повреждения, вызванные подобным использованием. Применение устройства не по назначению влечет за собой отмену любой формы гарантии.

## ОСТАТОЧНЫЕ РИСКИ

---



### Внимание!

Опасность ожогов – особенности конструкции описываемого в данной инструкции аппарата, не позволяют полностью защитить пользователя от возможных контактов с горячей подошвой утюга как в процессе предусмотренного применения, так и сразу после его отключения. Кроме того, рекомендуется соблюдать особую осторожность при выделении пара и никогда не направлять струю пара в сторону частей тела или домашних животных.



После того, как вы выключили утюг и вынули вилку из электрической розетки, необходимо оставить его для остывания на устойчивой поверхности, недоступной для детей.

## ПРАВИЛА ТЕХНИКИ БЕЗОПАСНОСТИ

---

**ПЕРЕД ПЕРВЫМ ИСПОЛЬЗОВАНИЕМ ПРИБОРА НЕОБХОДИМО ВНИМАТЕЛЬНО ПРОЧИТАТЬ НАСТОЯЩУЮ ИНСТРУКЦИЮ.**

- Прибор предназначен только для домашнего применения и не должен использоваться в коммерческих и промышленных целях.
- Изготовитель не несет ответственности за неправильное использование прибора или использование его в целях, не предусмотренных данным руководством по эксплуатации.
- Рекомендуется хранить оригинальную упаковку, т.к. бесплатное сервисное



обслуживание не предусмотрено в случае повреждений, вызванных неправильной упаковкой изделия при его отсылке в авторизованный Центр сервисного обслуживания.

### **Опасно для детей**

- Разрешается использование данного прибора детьми младше 8 лет и лицами с ограниченными физическими, сенсорными или психическими способностями, а также без опыта или умения использования подобных устройств только под присмотром или после получения соответствующих разъяснений о безопасном использовании прибора и о вероятных опасностях.
- Чистка и техобслуживание устройства могут быть доверены детям не младше 8 лет и только под наблюдением взрослых. Не допускайте игр детей с прибором.
- Держите прибор и шнур электропитания в месте, недоступном для детей младше 8 лет.
- Во избежание несчастных случаев, не оставляйте упаковку от прибора в местах, доступных для детей.
- После окончания срока эксплуатации устройства, в целях его правильной утилизации, рекомендуется отрезать электрический провод, сделав прибор непригодным для использования. Рекомендуется следить за тем, чтобы потенциально опасные детали прибора не стали игрушкой для детей.

### **Опасность поражения электрическим током**

- Перед наполнением бака водой необходимо выключить прибор и вынуть питающий провод из электророзетки.
- Использование электрических удлинителей, не одобренных производителем прибора, может повлечь за собой возникновения ущерба и несчастных случаев.
- В случае повреждения электрошнура он должен быть заменен его производителем или квалифицированным персоналом авторизованного сервисного центра во избежание возможных рисков.
- Перед каждой чисткой или для выполнения работ по техобслуживанию устройства, необходимо вынуть вилку из розетки.
- Перед подключением прибора к электросети проверить, соответствует ли напряжение, указанное на табличке прибора, напряжению сети.
- Подключать питающий провод прибора к розетке с заземлением.
- Не опускать прибор в воду и другие жидкости.
- Не рекомендуется пользоваться утюгом мокрыми руками или если на вас не надета обувь.

### **Угроза возникновения ущерба, вызванная иными причинами**

- Не оставлять без присмотра прибор, подключенный к электросети.
- Прибор можно эксплуатировать и ставить охлаждаться после использова-

ния только на горизонтальных и устойчивых поверхностях.

- Если произошло падение прибора, то он не подлежит дальнейшей эксплуатации при наличии признаков повреждений или утечки воды. Не используйте прибор при наличии повреждений в шнуре или вилке, а также в самом приборе. Во избежание любого риска все ремонты, включая замену провода питания, должны производиться исключительно в авторизированном центре сервисного обслуживания или специалистом, обладающим необходимой квалификацией.
- Перед применением аппарата заполнить резервуар водой.
- Не наливать большое количество воды в бак.
- Для обеспечения правильной эксплуатации прибора всегда выбирайте хорошо освещенное и чистое помещение, которое оснащено розеткой, расположенной в легкодоступном месте.
- Включать прибор только, когда он находится в рабочем положении.
- При первом использовании прибора может произойти небольшое выделение дыма; Это нормальное явление, вызываемое тем, что на некоторые детали нанесена смазка, и оно прекращается в течение короткого времени.
- Не оставлять без присмотра прибор, подключенный к электросети.
- При установке утюга на подставку, необходимо убедиться в устойчивости поверхности, на которой находится подставка.
- Перед тем, как уйти, даже ненадолго, поставьте утюг на специальную решетку. Выключить прибор. Отсоединить провод питания из розетки тока.
- Не следует пользоваться прибором, если шнур электропитания поврежден или имеет подгоревшие участки, и т.д. Ремонт или замена шнура электропитания должны выполняться либо в Авторизированном Центре Сервисного обслуживания либо квалифицированным специалистом. В противном случае гарантия не сохраняется.



### **Меры безопасности по предотвращению ожогов**

- Никогда не гладить надетую на себя одежду.
- Во избежание ожогов запрещается дотрагиваться до металлических частей утюга, когда он находится в работе, а также и некоторое время после его выключения.
- Не направлять струю пара в сторону тела и домашних животных.



**Внимание! Нагретая поверхность.**



### **Внимание - возможность возникновения материального ущерба**

- Рекомендуется ставить прибор на рабочую поверхность, выдерживающую температуру не менее 90°C. Не ставить утюг на хрупкие поверхности.
- Перед первым использованием прибора убрать этикетки или защитную пленку с подошвы утюга.

- Перед применением следует всегда распрямлять провод.
  - Не применять аппарат без воды, может поломаться насос.
  - Не использовать газированную воду (с добавлением углекислого газа). Если водопроводная вода очень жесткая, рекомендуется применять деминерализованную воду.
  - Не ставить горячий утюг на соединительный провод или на провод питания и следить за тем, чтобы они никогда не соприкасались с горячей подошвой утюга.
  - Вынимая вилку из электрической розетки, не тяните ее за провод.
  - Чистка утюга производится неабразивной и слегка влажной тканью и только после того, как вы вытащили вилку электрического провода питания из розетки и все части утюга остыли. Запрещается применять любые растворители, поскольку они могут повредить пластмассовые части.
  - Не наливать в бачок уксус, умягчитель или ароматизированные жидкости; в противном случае действие гарантии сразу же прекращается.
  - Не наматывать провод питания вокруг подошвы, когда утюг горячий.
  - Не дотрагиваться подошвой утюга до других металлических поверхностей.
  - Нельзя разбирать прибор. Внутренние части прибора не могут использоваться отдельно от него и не требуют чистки.
  - Перед тем, как убрать прибор на хранение, извлеките вилку из розетки. После полного охлаждения вылить из резервуара всю воду.
  - Не оставляйте прибор под воздействием атмосферных явлений (дождь, солнце и т.п.).
  - Для правильной утилизации прибора в соответствии с Европейской директивой 2012/19/UE внимательно ознакомьтесь с имеющейся в комплекте прибора памяткой.
- ХРАНИТЬ НАСТОЯЩЕЕ РУКОВОДСТВО ПО ЭКСПЛУАТАЦИИ.**

## ОПИСАНИЕ ПРИБОРА

A - Решетка для утюга	H - Кнопка выброса пара с индикатором запроса очистки
B - Кабель электропитания	I - Индикатор максимального уровня воды
C - Соединительный шнур утюг/аппарат	J - Кнопка разблокировки бака
D - Индикатор контроля температуры утюга	K - Бак
E - Подошва	L - Подошва утюга
F - Ручка регулировки температуры	M - Кабельный барабан
G - Кнопка подачи пара	

### Идентификационные данные

На табличке, закрепленной на основании прибора, указаны следующие идентификационные данные:

- Производитель и маркировка ЕС
- модель (Mod.)
- регистрационный № (SN)
- электрическое напряжение (В) и частота (Гц)
- потребляемое напряжение (W)
- бесплатная телефонная служба техподдержки

При оформлении заявки в Авторизованный Центр сервисного обслуживания, необходимо указывать модель и регистрационный номер.

## ПОДГОТОВИТЕЛЬНЫЕ ФАЗЫ ПЕРЕД ИСПОЛЬЗОВАНИЕМ



### Внимание!

Перед первым использованием прибора убрать этикетки или защитную пленку с подошвы утюга. Поставить аппарат на устойчивую горизонтальную поверхность.

### Заполнение бачка перед применением



### Внимание!

Перед заполнением бачка водой необходимо убедиться, что аппарат отключён от сети электрического питания.

для работы прибора можно использовать обычную водопроводную воду. В случае повышенной жесткости (более 20°f) воды рекомендуется использовать 50% воды из-под крана и 50% дистиллированной воды.

**Не использовать газированную воду (с добавлением углекислого газа).**

**Ни при каких условиях не использовать одну деминерализованную воду.**

**Никогда не наполнять бачок выше максимального уровня.**



### Внимание!

Никогда не применять аппарат без воды в баке, даже в случае сухой глажки, может повредиться насос. Запрещается добавлять в прибор какие-либо химические вещества (например, крахмал, красители, отдушки и др.); в противном случае действие гарантии сразу же прекращается. Возможное присутствие воды, конденсата или влажности в котле свидетельствуют о том, что прибор проходил тестирование.

**Гарантия не распространяется на повреждения, вызванные образованием накипи.**

Нажмите кнопку разблокировки бака (J), чтобы извлечь бак (Рис. 3). Наполнить бак водой из-под крана через специальное отверстие (Рис. 4).

Установите бак на место (Рис. 5) до щелчка, свидетельствующего о правильной установке.

## РУКОВОДСТВО ПО ЭКСПЛУАТАЦИИ

### Включение прибора и его первое использование



#### Риск получения электротравмы

Перед применением проконтролировать состояние провода питания и при обнаружении повреждения отнести утюг в ближайший центр сервисного обслуживания для замены его профессиональным персоналом.

**Примечания: убедитесь, что в баке достаточно воды.**

Полностью развернуть шнур электропитания.

Вставьте вилку в розетку (Рис. 6), которая должна быть оборудована заземлением. Прибор издаст звуковой сигнал, и индикатор контроля температуры утюга (D) начнет мигать.

Подошва начинает нагреваться.

Выберите желаемую температуру, повернув ручку регулировки температуры (F) (Рис. 2).

Когда прибор набирает температуру, индикатор контроля температуры утюга (D) начнет гореть непрерывно. После чего утюг готов к применению.

При изменении температуры индикатор температуры утюга мигает до тех пор, пока утюг не достигнет новой температуры.

Если вы установили температуру (•), подавать пар невозможно.

При первом использовании испробуйте прибор на куске старой ткани, чтобы проверить чистоту подошвы и бака для воды.

**При первом применении утюга возможно выделение дыма, это вполне нормальное явление, которое исчезнет через короткий промежуток времени. При первом использовании утюга следует сначала попробовать его действие на куске старой ткани для удаления возможных остатков процесса производства.**

Нажмите кнопку подачи пара (G) до тех пор, пока утюг не начнет подавать пар (Рис. 7).



#### Внимание!

Не выпускать пар, когда утюг находится на подставке (A).

### Глажение с паром

Количество пара, которое прибор производит автоматическим образом, зависит от выбранной температуры утюга. Прежде, чем направить пар на одежду, выпустить две или три струи пара в направлении пола для стабилизации струи. Если кнопку выработки пара (G) держать нажатой от 3 до 5 секунд, то можно получить сильную струю пара. Если кнопку отпустить, выработка пара прекратится. Если кнопку пара (G) нажать непрерывно на 30 секунд, из отверстий для пара на подошве утюга могут выходить капли воды, поэтому не злоупотребляйте нажатием на кнопку (G).



#### Опасность ожогов!

Не гладить ткань, которую держат другие люди.

### Выброс пара

Мощность пара можно увеличить.

Нажмите кнопку выброса пара (H), чтобы активировать эту функцию.

**Функция «выброс пара» доступна только для режимов (••), (•••) и «Мах».**

## Наполнение резервуара в процессе применения

Наполните бак (К), когда вода в баке закончится.

Чтобы выключить прибор, необходимо вынуть штепсель из розетки.



### Внимание!

Наполнить резервуар водой до максимальной отметки. Перед наполнением бака водой необходимо выключить прибор и вынуть питающий провод из электророзетки.

Нажмите кнопку разблокировки бака (J), чтобы извлечь бак (Рис. 3). Наполнить бак водой из-под крана через специальное отверстие (Рис. 4).

Установите бак на место (Рис. 5) до щелчка, свидетельствующего о правильной установке.

## СУХАЯ ГЛАЖКА



### Внимание!

Никогда не применять аппарат без воды в баке, даже в случае сухой глажки, может повредиться насос. Запрещается добавлять в прибор какие-либо химические вещества (например, крахмал, красители, отдушки и др.); в противном случае действие гарантии сразу же прекращается.

Для сухой глажки, то есть без пара, подключив прибор к сети электропитания, достаточно повернуть ручку регулировки температуры (F), чтобы установить желаемую температуру для глажки.

Когда прибор набирает температуру, индикатор контроля температуры утюга (D) начнет гореть непрерывно.

Не нажимайте кнопку пара (G).

После чего утюг готов к применению.

## СОВЕТЫ

Проверить наличие на ткани этикетки с инструкциями по глажке и соответствие указанного символа ниже следующей таблице. Если на ткани отсутствует этикетка с инструкциями по глажке, но известен тип ткани, следовать инструкциям, указанным в таблице. Необходимо учитывать, что приводимые в табличке данные относятся к тканям, не подвергнутым аппретированию. Специально обработанные ткани можно гладить при более низкой температуре.

Подготовить изделия к глажке, разделив их по типам ткани: шерсть с шерстью, хлопок с хлопком, и т.д. Поскольку нагрев подошвы утюга происходит намного быстрее охлаждения, рекомендуется начинать глажку с тканей, которые требуют более низкой температуры, чтобы затем постепенно перейти к другим тканям, требующим более высокой температуры. Если ткань состоит из нескольких типов волокон, установить температуру для волокна, требующего самой низкой температуры. Например, если ткань состоит на 70% из синтетических волокон и на 30% из хлопка, необходимо отрегулировать температуру в положение (•) (см. таблицу) без пара, то есть, положение для синтетических тканей.

Этикетка с рекомендациями для глажки на ткани	Тип ткани	Термостат
	Синтетика / шелк	•
	Шерсть	••
	Хлопок	•••
	Лен	MAX
	Символ на этикетке означает "Не гладить"	

Если вам незнаком состав ткани, подлежащей глажке, необходимо сначала прогладить невидимую часть ткани. Попробовать прогладить в этом месте и определить более подходящую температуру (необходимо всегда начинать с относительно низкой температуры, постепенно увеличивая ее до необходимой). Чистошерстяные ткани (100%) можно гладить утюгом, отрегулированным на одну из позиций выпуска пара. Чтобы избежать появления блеска на чистошерстяных, шелковых и синтетических

тканях, необходимо гладить их с обратной стороны. По этой же причине некоторые другие ткани, в частности, бархат, необходимо гладить только в одном направлении (через ткань) легким нажатием утюга. При глажке утюг должен постоянно двигаться по ткани.

### **Функция автоматического отключения**

Если прибор включен, но не используется, через 10 минут сработает функция автоматического выключения. Прибор издаст звуковой сигнал.

Чтобы снова активировать прибор, нажмите кнопку пара (G). Через 60 секунд утюг готов к использованию.

### **Когда функция автоматического отключения активна, прибор выключен неполностью.**

По истечении еще 10 минут прибор автоматически выключится. Чтобы снова активировать прибор, извлеките и затем вставьте вилку обратно в электрическую розетку.

## **ПОСЛЕ ГЛАЖКИ**

---

Вынуть шнур из электророзетки.

Полностью вылить воду из резервуара, таким образом, избегая отстоя воды, которая может способствовать образованию накипи (Рис. 8).

Уберите шнур электропитания и кабель соединения утюг/прибор в специальный отсек (M) (Рис. 9).

Установить прибор на устойчивую поверхность и хранить его вне досягаемости детей.

**Оставить утюг охлаждаться на специальной подставке и затем его убрать, стараясь не допускать контакта шнура электропитания и соединительного кабеля с нагреваемыми частями утюга.**

## **ОЧИСТКА И ТЕХОБСЛУЖИВАНИЕ**

---



### **Внимание!**

Перед очисткой прибора необходимо отключить его от электросети и поставить утюг на специальную подставку для охлаждения.



### **Внимание!**

Никогда не опускать прибор в воду или в другие жидкости.



### **Внимание!**

Перед применением проконтролировать состояние провода питания и при обнаружении повреждения отнести утюг в ближайший центр сервисного обслуживания для замены его профессиональным персоналом.

**Гарантия не распространяется на повреждения, вызванные образованием накипи.**

### **Очистка подошвы**

Удалить загрязнения с подошвы утюга можно салфеткой, пропитанной раствором воды и уксуса. Осушить подошву сухой тканью.



### **Внимание!**

Не применять абразивный материал для очистки подошвы. Следить за тем, чтобы подошва оставалась гладкой: избегать контакта с металлическими предметами.

Выполните процедуру удаления накипи, когда загорится индикатор запроса очистки (H) и прибор издаст акустический сигнал.

Поверните ручку регулировки температуры (F) на "CLEAN".

Удерживайте одновременно нажатыми кнопку подачи пара (G) и кнопку выброса пара (H) приблизительно 2 секунды.

Начнется процедура удаления накипи.

По завершении процедуры индикатор запроса очистки (H) погаснет.

### **Очищение бака**

Время от времени проводить очистку резервуара и заполнять его свежей водой.

Снимите бак для воды (Рис. 3).

Переверните бак и вылейте остаток воды в раковину (Рис. 8).

Сполоснуть и вылить.



#### **Внимание!**

Запрещается наливать в бачок уксус, декальцифицирующие и другие абразивные вещества; в противном случае действие гарантии сразу же прекращается.

### **Очистка утюга**

Пластмассовые части следует очищать при помощи влажной неабразивной салфетки, после чего протереть сухой тканью.

**ПРИМЕЧАНИЯ:** считается совершенно нормальным, что после определенного периода исполь-



**звания и действия высоких температур пластмассовые детали могут изменять свой цвет и/или желтеть.**

Дата изготовления указана на корпусе изделия в зашифрованном виде SN wk/yrabcdefg,  
где wk – неделя производства  
yr – год производства  
abcdefg – серийный номер изделия

Соответствует требованиям

ТР ТС 004/2011 «О безопасности низковольтного оборудования, утвержден Решением Комиссии Таможенного союза №768 от 16 августа 2011 года

ТР ТС 020/2011 «Электромагнитная совместимость технических средств», утвержден Решением Комиссии Таможенного союза №879 от 9 декабря 2011 года

Информация о сертификации в приложении к гарантийному талону и/или на упаковке изделия.

Только для рынков стран ЕС и России

220-240В- 50-60Гц 2200-2600Вт Класс I IPX0

Сделано в Китае

Импортер: ООО «Медиатех»,

Юридический адрес:127006, город Москва, улица Садовая-Триумфальная, дом 16, строение 3, ПОМ. I, КОМ 2

Фактический адрес:119048, г. Москва, ул. Усачева, д.29, корпус 3, пом.II, ком.3

Изготовитель: De'Longhi Appliances Srl /«Делонги Апплаенсис СРЛ» Адрес: 50013 Италия, Флоренция, Кампи Бизенцио, Виа С. Куирико 300.

Список организаций, уполномоченных изготовителем на работу с претензиями потребителей и сервисным обслуживанием, размещен на сайте: <http://www.ariete.net/ru/assistance>  
Горячая линия Ariete +7915165611

Товар поставляется в собранном виде, специальных требований к перевозке и хранению не установлено.

Утилизировать в соответствии с законодательством места реализации.

Гарантийный срок 2 года. Срок службы изделия 2 года.

Информация о сертификации в приложении к гарантийному талону и/или на упаковке изделия.

## بخصوص هذا الكتيب

على الرغم من أن الأجهزة مصنوعة حسب المقاييس المحددة من قبل مجموعة الدول الأوروبية، ومحمية في جميع الأجزاء التي يمكن أن تشكل مصدر للخطر، يجب قراءة هذه التنبيهات بحرص واستعمال الجهاز فقط للغرض الذي صنع من أجله، لمنع وقوع الحوادث والأضرار. احتفظ بهذا الكتيب للاطلاع عليه في المستقبل وعند الحاجة. أرفق هذه التعليمات مع الجهاز في حالة بيعه أو إهدائه للغير. تتوفر التعليمات على موقع إنترنت للشركة المصنعة. المعلومات الواردة في هذا الكتيب، مميزة بالرموز التالية:

⚠️ خطر على الأطفال

⚠️ تنبيهات تتعلق بالاحتراق

⚠️ خطر بسبب الكهرباء

⚠️ تنبيهات - أضرار مادية

⚠️ أخطار التعرض للتلف لأسباب أخرى

## الغرض من الجهاز

يمكنك استعمال الجهاز من أجل كي أي نوع من الملابس والستائر والأقمشة، من خلال اتباع التعليمات المبينة على بطاقة المعلومات بالطريقة الجافة أو البخار وحتى ضمن وضعية عمودية. يُنصح بكيّ الأقمشة على سطح ثابت، يسمح بإسناد سواء الأقمشة أو المكواة بشكل أمين عند تغيير قطعة الملابس المطلوب كيها. هذا الجهاز مصمم فقط للاستعمال المنزلي، وبالتالي يجب عدم استعماله لأغراض صناعية أو مهنية. لا تتحمل الشركة المصنعة أي مسؤولية عن أي نوع من الأضرار الناتجة عن استعمال الجهاز بشكل خاطئ أو لأغراض مختلفة عن الأغراض التي صنع من أجلها. زيادة على ذلك، يؤدي الاستعمال الغير لائق للجهاز إلى إبطال شهادة الضمان، مهما كانت صيغتها.

## الأخطار القائمة

تنبيه!

⚠️ خطر الاحتراق - لا تسمح المواصفات الإنشائية لهذا الجهاز الذي يشكل موضوع هذه النشرة، من حماية المستخدم من إمكانية ملامسة الصفيحة الساخنة للمكواة، سواء أثناء الاستعمال أو أثناء الدقائق التي تلي إطفاء الجهاز. زيادة على ذلك، يجب أخذ الحيطة عند تدفق البخار، وعدم توجيه البخار باتجاه أجزاء من الجسم أو باتجاه حيوانات منزلية.

⚠️ عند إطفاء المكواة، وسحب القابس من المأخذ الكهربائي، ضع المكواة على سطح ثابت وبشكل خاص بعيداً عن متناول الأطفال لكي تبرد.

## تنبيهات الأمان

اقرأ بحرص التعليمات قبل الاستعمال

- هذا الجهاز مصمم فقط للاستعمال المنزلي، وبالتالي يجب عدم استعماله لأغراض صناعية أو مهنية.
- لا تتحمل الشركة المصنعة أي مسؤولية عن الأضرار الناتجة عن استعمال الجهاز بشكل خاطئ أو لأغراض مختلفة عن الأغراض المبينة في هذا الكتيب.
- يُنصح الاحتفاظ بمواد التغليف الأصلية، لأن الصيانة المجانية لا تتضمن العطب الناتج عن تغليف المنتج بمواد غير لائقة أثناء نقله إلى مركز الصيانة المرخص.

## ⚠️ خطر على الأطفال

- يمكن استعمال هذا الجهاز من قبل أطفال تزيد أعمارهم عن 8 سنوات أو من قبل أشخاص لا يملكون كامل قواهم الفيزيائية والحسية والعقلية أو الأشخاص الذين ليس لديهم خبرة أو معرفة بالجهاز، فقط إذا تم الإشراف عليهم من قبل الشخص المسؤول عنهم أو إذا تم تدريبهم على استعمال الجهاز بشكل آمن واطلاعهم على الأخطار القائمة أثناء استعمال الجهاز.
- أعمال التنظيف والصيانة التي تأتي ضمن مهام المستخدم، يجب أن لا يقوم بها أولاد تقل أعمارهم عن 8 سنوات، وشرطة أن يتم مراقبتهم من قبل الشخص المسؤول عنهم. يجب عدم السماح للأطفال باللعب في الجهاز.
- يجب حفظ الجهاز والكبل الكهربائي بعيداً عن متناول الأطفال الذين تقل أعمارهم عن 8 سنوات.
- لا تترك مواد التغليف في متناول الأطفال، لأنها تشكل مصدر خطر عليهم.
- عند التخلص من هذا الجهاز بشكل نهائي، يجب العمل على منع استعماله من خلال قص كبل التغذية الكهربائية. زيادة على ذلك، يجب اتخاذ التدابير اللازمة، بحيث لا تشكل بعض أجزاء من الجهاز خطر على الأطفال في حالة اللعب به.

## ⚠️ خطر بسبب الكهرباء

- أطفاً الجهاز دائماً، ثم افصل القابس عن المأخذ الكهربائي قبل البدء بتعبئة الخزان بالماء.
- استعمال الوصلات الكهربائية الغير مَرخصة من قبل الشركة الصانعة، ممكن أن يؤدي إلى وقوع أضرار وحوادث.
- في حالة تلف الكبل الكهربائي، يجب استبداله من قبل الصانع أو من قبل مركز الصيانة الفنية أو في جميع الأحوال من قبل شخص مائل، لتلاشي وقوع أي خطر.
- اسحب القابس من المأخذ الكهربائي، عند القيام بأي عملية تنظيف أو صيانة.
- قبل توصيل الجهاز بالكهرباء تأكد أن الفلطيّة المبيّنة على بطاقة المعلومات مطابقة لفولطيّة الشبكة الكهربائيّة.
- أوصل الجهاز دائماً بمأخذ كهربائي مؤرّض.
- لا تغسّل الجهاز في الماء أو في سوائل أخرى.
- لا تبدأ عملية الكي إذا كانت يدك مبلولتان أو إذا كنت حافي القدمين.

## ⚠️ أخطار التعرض للتلف لأسباب أخرى

- لا تترك الجهاز بدون مراقبة أثناء وصله بالشبكة الكهربائيّة.
- يجب استعمال الجهاز وتركه يستريح على سطح أفقي وثابت.
- يجب عدم استعمال الجهاز في حالة سقوطه على الأرض وظهور علامات تلف عليه أو تسرب الماء منه. لا تستعمل الجهاز في حالة تلف الكبل الكهربائي أو المأخذ الكهربائي أو إذا تبين أن الجهاز نفسه معطوب. يجب أن تتم جميع أعمال التصليح بما فيها استبدال الكبل الكهربائي فقط في مركز صيانة مرخّص أو من قبل شخص مؤهل لهذا الغرض، لتلاشي وقوع الأخطار والحوادث.
- املاً الخزان بالماء قبل تشغيل الجهاز.
- لا تضع في الخزان كمية زائدة من الماء.
- اختار مكان مضاء بالقدر الكافي ونظيف، وبيحيث يكون من السهل الوصول إلى المأخذ الكهربائي.
- أشعل الجهاز فقط عندما يكون في وضعية العمل.
- تُصدر المكواة قليل من الدخان عند استعمال الجهاز لأول مرة؛ وفي هذه الحالة يجب عدم القلق لأن هذه الظاهرة طبيعية وناجئة بحد ذاتها إلى الشحم المتواجد على بعض أجزاء المكواة، وبالتالي فهي تزول بعد بضع دقائق.
- لا تترك الجهاز بدون مراقبة أثناء وصله بالشبكة الكهربائيّة.
- عند وضع المكواة على السناد الخاص بها، يجب التحقق من أن السناد نفسه مستند على سطح ثابت.
- عندما تريد أن تبتعد ولو لقليل من الوقت ضع المكواة دائماً على السناد الخاص بها. أطفاً الجهاز. أفضل كبل التغذية الكهربائيّة عن المأخذ الكهربائي.

- لا تستعمل الجهاز إذا كان الكبل الكهربائي متلف أو تبدو عليه علامات حروق وغيرها. يجب إصلاح أو استبدال الكبل الكهربائي من قبل مركز الصيانة المخوّل أو من قبل شخص مؤهل لهذا الغرض. على العكس من ذلك، يسقط مفعول شهادة الضمان.

## ⚠ تنبيهات تتعلق بالاحتراق

- لا تحاول مطلقاً كيّ الملابس وأنت مرتديها.
- لا تلمس الأجزاء المعدنية من الجهاز وهو مشعل أو بعد فترة قصيرة من إطفائه، خوفاً من الاحتراق.
- لا توجّه البخار المتدفق باتجاه أجزاء من الجسم أو باتجاه حيوانات أليفة.
- ⚠ انتبه! السطح ساخن.

## ⚠ تنبيهات - أضرار مادية

- ضع الجهاز على سطح عمل يتحمل درجات حرارة عالية لا تقل عن 90 مئوية. لا تستند الجهاز على أسطح حساسة.
- قبل استعمال الجهاز لأول مرة، أبعّد بطاقات المعلومات الملتصقة عليه أو مواد الحماية المتواجدة على صفيحة المكواة.
- فكّ الكبل دائماً قبل استعمال الجهاز.
- لا تستعمل الجهاز بدون ماء، خوفاً من تعرض المضخة إلى التلف.
- لا تستعمل مياه غازية (مضاف إليها ثاني أكسيد الكربون). إذا كانت المياه تحتوي على نسبة عالية من الترسبات الكلسية، ينصح في هذه الحالة استعمال مياه منزوع منها المعادن.
- لا تضع المكواة وهي ساخنة على كبل التوصيل أو على كبل التغذية الكهربائية، كما يجب مراعاة عدم ملامستهما للصفحة الحارة.
- لا تفصل القابس عن المأخذ الكهربائي من خلال شدّ الكبل.
- بعد فصل قابس كبل التغذية الكهربائية عن المأخذ الكهربائي وپرود جميع الأجزاء، يمكن تنظيف الجهاز فقط بواسطة ممسحة غير خشنة ومرطبة قليلاً بالماء. لا تستعمل مطلقاً مذيبات يمكن أن تؤدي إلى تلف الأجزاء المصنوعة من البلاستيك.
- لا تضع في الخزان خلّ أو مواد لإزالة الترسبات الكلسية أو عناصر أخرى للتطهير؛ لأن ذلك يؤدي فوراً إلى إبطال شهادة الضمان.
- لا تلتفّ الكبل الكهربائي حول صفيحة المكواة وهي ساخنة.
- لا تضع صفيحة المكواة فوق سطوح معدنية.
- لا تفكّ الجهاز. لا توجد أجزاء داخلية للاستخدام أو التنظيف.
- أطفأ الجهاز من خلال الضغط على زرّ الإشعال لمدة 2 ثانية قبل حفظه. انتظر إلى حين أن يبرد الخزان، ثم فرّغه من كامل محتواه من الماء.
- لا تترك الجهاز معرّض للعوامل الجوية (المطر والشمس وغيرها).
- لكي تتخلص من المنتج بالشكل الصحيح وحسب ما تنص عليه التعليمات الأوروبية UE/2012/19 اقرأ الورقة الخاصة بهذا الموضوع والمرفقة مع المنتج.
- **احتفظ دائماً بهذه التعليمات.**

A - شبك استناد المكواة	H - زرّ ضربة البخار مع إشارة تدل على ضرورة التنظيف
B - كبل التغذية الكهربائية	I - مؤشر الحد الأقصى MAX للماء
C - كبل توصيل المكواة/الجهاز	J - زرّ إعتاق الخزّان
D - مؤشر ضوئي من أجل التحكّم بدرجة حرارة المكواة	K - الخزّان
E - صفيحة	L - قاعدة
F - قبضة تعديل درجة الحرارة	M - بكرة لفّ الكبل
G - زرّ البخار	

### معلومات فنية

تحتوي بطاقة المعلومات المتواجدة على القاعدة الاستنادية للجهاز على البيانات التالية:

- الصانع والعلامة CE
- موديل
- رقم المجموعة (SN)
- فلتية التغذية الكهربائية (فولت) والتردد (هيرتز)
- القدرة الكهربائية الممتصة (واط)
- رقم هاتف قسم الرعاية والصيانة

عند الاتصال بمركز الرعاية والصيانة، يجب ذكر الموديل ورقم الجهاز.

### تعليمات الاستعمال

**تنبيه!**



قبل استعمال الجهاز لأول مرة، أبعّد بطاقات المعلومات الملتصقة عليه أو مواد الحماية المتواجدة على صفيحة المكواة.

ضع الجهاز على سطح أفقي ثابت.

### تعبئة الخزان قبل استعمال الجهاز

**تنبيه!**



تأكد من أن الجهاز مفصول عن الشبكة الكهربائية، قبل تعبئة الخزان بالماء.

تعمل الماكينة بواسطة ماء الحنفية العادية. إذا كان الماء يحتوي على نسبة عالية من الترسبات الكلسية (عسر الماء يزيد عن 20°f) استعمل في هذه الحالة مزيج مكون من 50% من ماء الحنفية و 50% من الماء المنزوع منه المعادن.

لا تستعمل مياه غازية (مضاف إليها ثاني أكسيد الكربون).

لا تستعمل مطلقاً ماء صافي منزوع منه المعادن.

لا تملأ مطلقاً الخزان بمستوى يزيد عن مستوى الحد الأقصى.

**تنبيه!**



لا تستعمل الجهاز مطلقاً بدون وجود ماء في الخزان، وحتى عند الكي بالطريقة الجافة، خوفاً من تعرض المضخة إلى التلف. لا تضيف أي مضاف أو عنصر كيميائي (مثل النشا أو العطور وغيرها); لأن ذلك يؤدي فوراً إلى إبطال شهادة الضمان. يشكل وجود الماء أو المكثفات أو الرطوبة داخل الخزان دليل على أن الجهاز تم فحصه.

لا تغطي شهادة الضمان الأضرار الناتجة عن الانسداد الناتج عن الترسبات الكلسية.

اضغط على زرّ إعتاق الخزّان (I) من أجل سحب الخزّان (شكل 3). ضع الخزّان فوق المغسلة وأملئه بالماء مباشرة من

الحنفية وعبر الثقب الخاص لهذا الغرض (شكل 4).  
أدخل الخزان من جديد (شكل 5) إلى غاية أن تسمع طقّة تدلّ على تركيب الخزان بالشكل الصحيح.

## تعليمات الاستعمال

### إشعال الجهاز واستعماله لأول مرة

#### خطر التعرض للصدمة الكهربائية



تحقق من حالة كبل التغذية الكهربائية للمكواة بشكل منتظم قبل استعمالها، وفي حالة تلفه، يجب أخذ المكواة إلى أقرب مركز صيانة مرخّص لكي يقوم الفني المختص باستبدال الكبل الكهربائي.

**ملاحظة:** تحقّق من وجود كمية كافية من الماء في الخزان.

فكّ كبل التغذية الكهربائية بشكل كامل.

أدخل القابس في المأخذ الكهربائي (شكل 6) الذي يجب أن يكون مزود بنظام التأريض. يصدر الجهاز صوت "بيب"، ثم تبدأ الإشارة الضوئية للتحكم بدرجة حرارة المكواة (D) بإصدار وميض.

تبدأ الصفيحة بالتسخين.

اختر درجة الحرارة المطلوبة، من خلال لفّ قبضة ضبط درجة الحرارة (F) (شكل 2).

عندما يصل الجهاز إلى درجة الحرارة المضبوطة، تشعل الإشارة الضوئية للتحكم بدرجة حرارة المكواة (D) بشكل ثابت. أصبحت المكواة الآن جاهزة للاستعمال.

عند تعديل درجة الحرارة، تبدأ الإشارة الضوئية لدرجة حرارة المكواة بإصدار وميض إلى غاية أن تصل المكواة إلى درجة الحرارة الجديدة.

إذا قمت بضبط درجة الحرارة على (●)، لا يمكن في هذه الحالة توزيع البخار.

عند استعمال المكواة لأول مرة، جربها أولاً على قطعة قماش قديمة للتحقق من نظافة الصفيحة ومن نظافة خزّان الماء.

عند استعمال المكواة لأول مرة، يمكن أن يصدر منها قليل من الدخان؛ وفي هذا الحالة يجب عدم القلق، لأن هذه الظاهرة طبيعية وتزول بعد فترة قصيرة جداً من الوقت. عند استعمال المكواة لأول مرة، جربها أولاً على قطعة قماش قديمة للتخلص من الترسبات الناتجة عن عملية التصنيع.

اضغط على الزرّ (G) إلى غاية أن يصدر الجهاز بخار (شكل 7).

تنبيه!



لا تخرج البخار مطلقاً عندما تكون المكواة ملقاة على الشبكة الخاصة (A).

### الكي بالبخار

ينتج الجهاز كمية البخار بشكل أوتوماتيكي، وهي تعتمد على درجة حرارة المكواة المختارة. قبل توجيه البخار على القطعة المطلوب كيها، أخرج قليل من البخار لعدة مرات باتجاه الأرض لكي يستقر مستوى تدفق البخار. عندما تضغط على زرّ البخار (G) من 3 إلى 5 ثواني، يتدفق البخار بشكل قوي. يتوقف تدفق البخار عند إرخاء الزرّ. في حالة تشغيل زرّ البخار (G) بشكل مستمر لمدة 30 ثانية، يمكن أن تخرج قطرات ماء من ثقوب البخار المتواجدة على صفيحة المكواة، لذلك يجب عدم الضغط على الزرّ (G) بشكل زائد.

#### خطر الاحتراق!



لا تكوي أقمشة يقوم بحملها أشخاص آخريين.

## دفعه من البخار

يمكن الحصول على زيادة قوة البخار.  
اضغط على زرّ ضربة البخار (H) لتفعيل هذه الوظيفة.  
وظيفة ضربة بخار متوقّرة فقط للطرق (\*\*) و (\*\*\*) والحد الأقصى (Max).

## ملئ الخزان بالماء أثناء الاستعمال

املاً الخزان (K) بالماء عندما ينتهي الماء الموجود بداخله.  
أفضل القابس عن المأخذ الكهربائي لإطفاء الجهاز.

تنبيه!



إملئ الخزان إلى غاية مستوى الحد الأقصى المبين بعبارة MAX. أطفأ الجهاز دائماً، ثم افصل القابس عن المأخذ الكهربائي قبل البدء بتعبئة الخزان بالماء.  
اضغط على زرّ إعتاق الخزان (J) من أجل سحب الخزان (شكل 3). ضع الخزان فوق المغسلة وأملئه بالماء مباشرة من الحنفية وعبر الثقب الخاص لهذا الغرض (شكل 4).  
أدخل الخزان من جديد (شكل 5) إلى غاية أن تسمع طقّة تدلّ على تركيب الخزان بالشكل الصحيح.

## الكي بالطريقة الجافّة





تنبيه!



لا تستعمل الجهاز مطلقاً بدون وجود ماء في الخزان، وحتى عند الكيّ بالطريقة الجافّة، خوفاً من تعرض المضخة إلى التلف. لا تضيف أي مضاف أو عنصر كيماوي (مثل النشا أو العطور وغيرها); لأن ذلك يؤدي فوراً إلى إبطال شهادة الضمان.  
لكي تتمكن من الكيّ بالطريقة الجافّة أي بدون بخار، يكفي بعد وصل الجهاز بالشبكة الكهربائية لفّ قبضة ضبط درجة الحرارة (F) من أجل ضبط درجة حرارة الكيّ المطلوبة.  
عندما يصل الجهاز إلى درجة الحرارة المضبوطة، تشعل الإشارة الضوئية للتحكم بدرجة حرارة المكواة (D) بشكل ثابت. لا تضغط على زرّ البخار (G).  
أصبحت المكواة الآن جاهزة للاستعمال.

## اقتراحات

قبل كل شيء، تأكد فيما إذا كانت قطعة الملابس تحمل بطاقة معلومات تتضمن إرشادات حول طريقة الكيّ. ثم قارن الرمز الذي تجده على بطاقة المعلومات مع التعليمات المبينة في الجدول اللاحق. إذا كانت قطعة الملابس لا تحمل بطاقة معلومات، ولكنك تعرف نوع القماش، يجب في هذه الحالة اتباع التعليمات المبينة في الجدول. يجب الأخذ بعين الاعتبار أن الجدول يتعلق بالنسجة الغير المعالجة بالنشا أو ما شابهه، وبالتالي إذا كان النسيج معالج بالنشا أو ما شابهه يجب كيه بدرجة حرارة منخفضة.  
افرز الملابس المطلوب كيتها بناء على نوع القماش: صوف مع صوف وقطن مع قطن وغيرها.  
بما أن تسخين صفيحة المكواة يحتاج إلى وقت أقل من تبريدها، ينصح بدء الكيّ بقطع الملابس التي لا تحتاج إلى درجات حرارة عالية، ومن بعدها الانتقال إلى قطع الملابس التي تحتاج تدريجياً إلى درجات حرارة أعلى. إذا كانت قطعة الملابس مصنوع من مزيج من الألياف، يجب في هذه الحالة تعديل درجة حرارة الصفيحة حسب الألياف التي تتطلب حرارة أقل. على سبيل المثال، إذا كان القماش مكوّن بنسبة 70% من ألياف اصطناعية و 30% من القطن، يجب ضبط درجة الحرارة على الوضعية (●) (راجع الجدول) بدون بخار أي الوضعية الخاصة بالأقمشة الاصطناعية.

الثيرموستات	نوع القماش	بطاقة المعلومات الخاصة بطريقة الكيِّ والمتواجدة على قطع الأقمشة
.	اصطناعية / حرير	
..	صوف	
...	قطن	
MAX	كتّان	
يدل هذا الرمز المتواجد على بطاقة المعلومات على عدم كيّ قطعة الملابس		

إذا كنت لا تعرف تركيبية قماش القطعة المطلوب كيها، ابحث عن نقطة غير مرئية من القطعة.. ثم اعمل تجربة من خلال كي هذه النقطة وحدد درجة الحرارة المناسبة لكيّ القطعة (ابدأ دائماً بدرجة حرارة منخفضة، ثم زدها تدريجياً إلى أن تصل إلى درجة الحرارة المناسبة). يمكن كيّ القطع المصنوعة من الصوف (100%) أيضاً بواسطة البخار. ينصح بكيّ الملابس المصنوعة من الصوف والحرير والمواد الاصطناعية على الجهة المعاكسة، خوفاً من أن يصبح سطح القماش لامع. أما بخصوص الأنواع الأخرى من القماش، وبشكل خاص المخمل، فيجب كيها باتجاه واحد (مع وضع قطع قماش فوقها) والضغط بشكل خفيف خوفاً من أن تصبح لامعة. يجب أن تتحرك المكواة باستمرار عند وضعها فوق القماش المطلوب كيّه.

### وظيفة الإطفاء الذاتي

إذا كان الجهاز مشعل، ولكن لا يجري استعماله، يُطفأ بشكل ذاتي بعد 10 دقائق من التوقف عن الاستعمال. يصدر الجهاز إشارة سمعية .

لإعادة تشغيل الجهاز، اضغط على زرّ البخار (G). يصبح الجهاز جاهز للاستعمال بعد 60 ثانية.

عندما تكون وظيفة الإطفاء الذاتي فعالة، لا يطفأ الجهاز بشكل كامل.

بعد انقضاء مدة 10 دقائق، يطفأ الجهاز بشكل تام. لتشغيل الجهاز من جديد، افصل القابس وأدخله من جديد في المأخذ الكهربائي.

### بعد عملية الكيِّ

افصل القابس عن المأخذ الكهربائي.

فرغ الخزّان بشكل كامل من الماء، خوفاً من تشكيل ترسبات كلسية بداخله (شكل 8).

ضع كبل التغذية الكهربائية والكبل الذي يوصل المكواة / الغلاية داخل الحيز الخاص لهذا الغرض (M) (شكل 9) .  
ضع الجهاز على سطح ثابت وبعيد عن متناول الأطفال.

أترك المكواة تبرد على شبكة الاستناد الخاصة، ثم احفظ الجهاز مع مراعاة عدم ملامسة كبل التغذية الكهربائية للأجزاء الحارة من الجهاز.



**تنبيه!**



قبل القيام بعملية التنظيف، أفصل الجهاز عن الشبكة الكهربائية، ثم اتركه على شبك الاستناد الخاص به إلى حين أن يبرد.

**تنبيه!**



لا تغطس الجهاز في الماء أو في السوائل الأخرى.

**تنبيه!**



تحقق من حالة كبل التغذية الكهربائية للمكواة بشكل منتظم قبل استعمالها، وفي حالة تلفه، يجب أخذ المكواة إلى أقرب مركز صيانة مرخص لكي يقوم الفني المختص باستبدال الكبل الكهربائي.

لا تغطي شهادة الضمان الأضرار الناتجة عن الانسداد الناتج عن الترسبات الكلسية.

### تنظيف الصفيحة

يمكن إزالة المواد المترسبة على صفيحة المكواة من خلال استعمال ممسحة مبلولة بالماء والخل. جفف الصفيحة دائماً من خلال استعمال قطعة قماش جافة.

**تنبيه!**



لا تستعمل مواد حادة لتنظيف صفيحة المكواة. حافظ على ملاسة الصفيحة: يجب العمل على عدم ملامستها لأشياء معدنية.

اتبع إجراءات إزالة الترسبات الكلسية عندما تشعل الإشارة الضوئية التي تطلب عملية التنظيف (H) ويُصدر الجهاز إشارة سمعية.

لف قبضة ضبط درجة الحرارة (F) وضعها على CLEAN.

اضغط بنفس الوقت على زر البخار (G) وزر ضربة البخار (H) لمدة 2 ثانية.

تنطلق إجراءات إزالة الترسبات الكلسية.

عند الانتهاء من الإجراءات تطفأ الإشارة الضوئية (H) التي تطلب عملية التنظيف.

### تنظيف الخزان

نظف داخل خزان الماء بين الحين والآخر بواسطة الماء الطازج.

أبعد خزان الماء (شكل 3).

اقلب الخزان وفرغه من الماء المتبقي داخل المغسلة (شكل 8).

أشطف، ثم فرغ.

**تنبيه!**



لا تضع خلّ أو مواد لإزالة الترسبات الكلسية أو مضافات أخرى داخل الخزان؛ لأن ذلك يؤدي فوراً إلى إبطال شهادة الضمان.

### تنظيف المكواة

نظف الأجزاء البلاستيكية بواسطة ممسحة رطبة وغير حادة، ثم جففها من خلال استعمال قطعة قماش جافة.

ملاحظة: بعد فترة من الاستعمال ضمن درجات حرارة عالية، من الطبيعي أن يتغير لون البلاستيك الأبيض للمكواة و/أو يميل لونه إلى الاصفرار.

## ПРО ЦЕЙ ПОСІБНИК

---

Попри те, що прилади виготовлені у відповідності до належних діючих європейських стандартів та мають захист у всіх потенційно небезпечних місцях, необхідно уважно прочитати застереження і використовувати прилад виключно за призначенням, щоб уникнути нещасних випадків та пошкоджень. Зберігайте цей посібник у доступному місці для консультацій у майбутньому. За наміру передати цей прилад іншому користувачу інструкція повинна супроводжувати прилад.

Інструкція доступна на інтернет-сайті виробника.

Інформація, викладена у цьому посібнику, позначена наступними символами, які означають:



Небезпека для дітей



Застереження про опіки



Небезпека, пов'язана з електрикою



Увага - матеріальні збитки



Небезпека пошкоджень, пов'язаних з іншими причинами.

## ПРИЗНАЧЕННЯ

---

Пристрій можна використовувати для сухого або парового прасування (також вертикального) одягу будь-якого типу, занавісок і тканин відповідно до вказівок, нанесених на етикетки. Рекомендується прасувати тканини, використовуючи стійку поверхню як для розташування тканин, так і для розташування праски під час зміни речей для прасування. Цей прилад спроектований виключно для приватного використання, тому використання у промислових або професійних цілях вважається неналежним.

Виробник не передбачив будь-яке інше використання цього приладу, це звільняє його від відповідальності за збитки будь-якого характеру, спричинені неналежним використанням приладу. Неналежне використання приладу скасовує гарантію у всіх її проявах.

## ЗАЛИШКОВІ РИЗИКИ

---



### Увага!

Небезпека опіків - Конструктивні характеристики приладу, про який йдеться у цьому посібнику, не дозволяють захистити користувача від можливого контакту з гарячою пластиною праски як під час використання приладу за призначенням, та у наступні хвилини після його вимкнення. Рекомендується обачно поводитися з праскою під час подачі пари та не спрямовувати її на частини тіла і на домашніх тварин.



Після вимкнення праски та після від'єднання вилки від електричної розетки, залиште пристрій охолонути на стійкій, недоступній для дітей поверхні.

## ЗАСТЕРЕЖЕННЯ З БЕЗПЕКИ

---

### УВАЖНО ПРОЧИТАЙТЕ ІНСТРУКЦІЇ ПЕРЕД ПОЧАТКОМ ВИКОРИСТАННЯ.

- Цей прилад спроектований виключно для приватного використання, тому використання у промислових або професійних цілях вважається неналежним.
- Виробник не несе відповідальність за неправильне використання або за використання, непередбачене у цьому посібнику.
- Рекомендується зберігати оригінальну упаковку, оскільки безкоштовні сервісні послуги не передбачені у випадку поломок, спричинених неналежною упаковкою виробу під час транспортування до Авторизованого сервісного центру.

## **Небезпека для дітей**

- Приладом можуть користуватися діти старше 8 років та особи з обмеженими фізичними, сенсорними або ментальними можливостями, недостатнім досвідом або знаннями тільки під наглядом або після інструктажу щодо безпечного користування приладом та пов'язаних з цим ризиків.
- Операції чистки і технічного обслуговування з боку користувача не повинні виконуватися дітьми, які молодші 8 років та не перебувають під наглядом. Слідкуйте, щоб діти не гралися з приладом.
- Прилад та кабель живлення повинні бути недоступними для дітей, які молодші 8 років.
- Елементи упаковки не повинні залишатися поруч з дітьми, оскільки вони є джерелом потенційної небезпеки.
- У разі, якщо цей прилад утилізується у якості відходів, рекомендується зробити його непридатним для використання, відрізвавши кабель живлення. Крім того, рекомендується обережно поводитися з усіма компонентами приладу, що можуть становити ризик, особливо для дітей, які можуть використовувати прилад для ігор.

## **Небезпека, пов'язана з електрикою**

- Завжди вимикайте прилад і від'єднуйте вилку кабелю живлення від електричної розетки, перш ніж наповнювати бак водою.
- Використання електричних подовжувачів, недозволених виробником приладу, може призвести до збитків або пожежі.
- Якщо кабель живлення пошкоджений, його повинен замінити виробник, Сервісний центр або персонал з подібною кваліфікацією, щоб уникнути будь-яких ризиків.
- Дістаньте вилку з розетки перед початком будь-яких операцій догляду або чистки.
- Перед підключенням приладу до мережі живлення переконайтесь, що вказана на табличці напруга відповідає напрузі локальної мережі живлення.
- Завжди підключайте прилад до розетки з заземленням.
- Забороняється занурювати прилад у воду або у інші рідини.
- Не починайте прасування мокрими руками або босоніж.

## **Небезпека пошкоджень, пов'язаних з іншими причинами.**

- Не залишайте прилад без нагляду, коли він під'єднаний до електричної мережі.
- Прилад повинен використовуватися і залишатися на стійкій горизонтальній поверхні.
- Прилад не повинен використовуватися після падіння, якщо присутні ознаки пошкоджень або з нього витікає вода. Забороняється користуватися при-

ладом, якщо кабель живлення чи вилка пошкоджені, або якщо сам прилад несправний. Усі операції з ремонту, включаючи заміну кабелю живлення, повинні виконуватися виключно авторизованим Сервісним центром "Ariete" або персоналом із подібною кваліфікацією, щоб уникнути будь-яких ризиків.

- Наповніть бак водою перед початком роботи приладу.
- Не заливайте у бак надмірну кількість води.
- Оберіть чисте приміщення з достатнім освітленням та з легкодоступною електричною розеткою.
- Вмикайте прилад тільки тоді, коли він знаходиться в робочому положенні.
- Під час першого використання приладу може виходити легкий дим; не переймайтеся, це нормальне явище, адже деякі частини були злегка змащені, після нетривалого часу запах зникне.
- Не залишайте прилад без нагляду, коли він під'єднаний до електричної мережі.
- Перш ніж поставити праску на підставку для праски, переконайтеся у стійкості поверхні, на якій стоїть підставка для праски.
- Якщо вам потрібно відлучитися на деякий час, завжди ставте праску на спеціальну решітку-підставку для праски. Вимкніть прилад. Від'єднайте вилку кабелю живлення від електричної розетки.
- Не використовуйте прилад, якщо кабель живлення має пошкодження або на його частинах є сліди горілого. ремонт і заміну кабелю живлення повинен виконувати авторизований сервісний центр або персонал із подібною кваліфікацією. Це призведе до негайної втрати гарантії.



### **Застереження про опіки**

- Забороняється здійснювати спроби прасувати вже одягнений одяг.
- Забороняється торкатися металічних частин пристрою під час його роботи та у наступні хвилини після вимкнення, щоб не отримати опіки.
- Забороняється спрямовувати потік пари на тіло або на домашніх тварин.

 Увага! Гаряча поверхня.



### **Увага - матеріальні збитки**

- Розташуйте пристрій на робочій поверхні, яка здатна витримати температуру мінімум 90°C. Не ставте на делікатні поверхні.
- Перед початком першого використання приладу, зніміть усі можливі етикетки та захисні засоби з пластини праски.
- Перед використанням розпряміть кабель.
- Забороняється використовувати пристрій без води, у такому випадку насос може пошкодитись.
- Забороняється використовувати газовану воду (з діоксидом вуглецю). У випадку особливо вапнистої води, рекомендується використовувати демінералізовану воду.
- Не ставте гарячу праску на з'єднувальний кабель або на кабель живлення;

- уважно слідкуйте, щоб вони не контактували з гарячою пластиною праски.
- Забороняється витягати вилку з електричної розетки, тримаючи її за кабель.
  - Після того, як вилка кабелю електричного живлення була від'єднана від розетки і всі частини приладу охолонули, його можна чистити, користуючись виключно неабразивною ганчіркою, злегка змоченою у воді. Забороняється використовувати розчинники, що пошкоджують пластикові частини.
  - Не заливайте в бак оцет, засоби для видалення накипу та інші рідини із стійким запахом; це призведе до негайної втрати гарантії.
  - Не намотуйте кабель живлення навколо праски, коли пластина гаряча.
  - Запобігайте контактам пластини праски з металічними предметами.
  - Не розбирайте прилад. Внутрішні частини, якими потрібно користуватися або мити, відсутні.
  - Перш ніж помістити прилад на зберігання, завжди від'єднуйте вилку кабелю живлення від електричної розетки. Дочекайтеся охолодження і повністю спорожніть бак.
  - Не залишайте прилад під дією атмосферних явищ (дощ, сонце і т.п.).
  - Для правильної утилізації виробу відповідно до Європейської Директиви 2012/19/UE, будь ласка, прочитайте спеціальну листівку у наборі до виробу.
- ЗБЕРІГАЙТЕ ЦЮ ІНСТРУКЦІЮ.**

## ОПИС ПРИЛАДУ

A - Решітка-підставка праски	H - Кнопка парового удару з індикатором запиту очистки
B - Кабель живлення	I - Індикатор рівня води MAX
C - З'єднувальний кабель праски/приладу	J - Кнопка розблокування баку
D - Індикатор контролю температури праски	K - Бак
E - Пластина	L - Основа
F - Ручка регулювання температури	M - Кабельний канал
G - Кнопка пари	

### Ідентифікаційні дані

На таблиці, яка знаходиться під опорною підставкою приладу, нанесені такі ідентифікаційні данні машини:

- виробник і маркування CE
- модель (Мод.)
- серійний номер (SN)
- електрична напруга живлення (В) і частота (Гц)
- споживана потужність (Вт)
- номер безкоштовної сервісної лінії

У випадку можливого звернення до авторизованих Сервісних центрів, вкажіть модель і серійний номер.

### ПЕРЕД ПОЧАТКОМ ВИКОРИСТАННЯ



#### Увага!

Перед початком першого використання приладу, зніміть усі можливі етикетки та захисні засоби з пластини праски.

Розташуйте прилад на горизонтальній стійкій поверхні.

### Наповнення баку перед початком використання



#### Увага!

Переконайтеся, що прилад від'єднаний від мережі електричного живлення, перш ніж наповнювати бак водою.

Пристрій працює на звичайній водопровідній воді. У випадку особливо вапнистої води (жорсткість вища за 20°f) використовуйте суміш, в якій 50% водопровідної води і 50% демінералізованої води.

**Забороняється використовувати газовану воду (з діоксидом вуглецю).**

**Категорично забороняється використовувати чисту демінералізовану воду.**

**ЗАБОРОНЯЄТЬСЯ наповнювати бак вище рівня MAX.**



#### Увага!

Забороняється використовувати прилад без води у баку, також під час сухого прасування, оскільки насос може пошкодитись. Не додавайте будь-яких добавок або хімічних речовин (наприклад, крохмаль, апрети, парфуми та інше); це призведе до негайної втрати гарантії. Можлива присутність води, конденсату або вологи у баку свідчить тільки про те, що прилад пройшов перевірку.

**Гарантія не розповсюджується на пошкодження, спричинені засміченнями від накипу.**

Натисніть кнопку розблокування баку (J), щоб дістати бак (Рис. 3). Розташуйте бак над раковиною і залийте воду прямо з крана через спеціальний отвір (Рис. 4).

Встановіть бак на місце (Рис. 5) до характерного звуку, що свідчить про правильну установку.

# ІНСТРУКЦІЇ З ВИКОРИСТАННЯ

## Ввімкнення пристрою і перше використання



### Ризик враження електричним струмом

Регулярно перевіряйте стан кабелю живлення перед використанням вашої праски; якщо кабель пошкоджений, доставте прилад у найближчий сервісний центр для заміни кабелю, яку повинен виконувати кваліфікований персонал.

### Примітка: Переконайтеся, що у баку достатньо води.

Повністю розправте кабель живлення.

Вставте вилку в електричну розетку (Рис. 6), оснащену заземленням. Прилад подасть звуковий сигнал і індикатор контролю температури праски (D) почне блимати.

Пластина почне нагріватися.

Оберіть бажану температуру, повертаючи ручку регулювання температури (F) (Рис. 2).

Коли прилад досягне температури, індикатор контролю температури праски (D) почне горіти безперервно. Тепер праска готова до використання.

Під час зміни температури індикатор температури праски блимає до тих пір, поки праска не досягне нової температури.

Якщо ви встановили температуру (•), подавати пару неможливо.

Під час першого використання випробуйте прилад на шматку старої тканини, щоб перевірити чистоту пластини і баку для води.

**Під час першого ввімкнення праски можливе незначне виділення диму: це цілком нормальне явище, яке зникне через короткий час. Під час першого використання випробуйте праску на шматку старої тканини, щоб видалити можливі залишки технічних речовин.**

Натисніть кнопку подачі пари (G) до тих пір, поки праска не почне подавати пару (Рис. 7).



### Увага!

Забораються виконувати подачу пари, коли праска знаходиться на спеціальній решітці (A).

## Прасування парою

Прилад автоматично виробляє пару, кількість якої залежить від обраної температури праски. Перш ніж спрямувати струм пари на річ, яка підлягає прасуванню, виконайте декілька парових ударів у напрямку підлоги, щоб стабілізувати струм. Натискання кнопки подачі пари (G) на 3 - 5 секунд призводить до подачі сильного струменю пари. Струм пари переривається, коли кнопка відпускається. Якщо кнопку подачі пари (G) утримувати натисненою безперервно довше 30 секунд, з отворів для пари на пластині праски можуть виходити краплі води, тому не тримайте занадто довго кнопку (G) натисненою.



### Ризик опіків

Не прасуйте тканини, які тримають інші люди.

## Паровий удар

Потужність пари можна збільшити.

Натисніть кнопку парового удару (H), щоб активувати цю функцію.

**Функція «паровий удар» доступна тільки для режиму (\*\*), (\*\*\*) і «Max».**

## Наповнення баку під час використання

Наповніть бак (K), якщо вода у баку закінчилась.

Від'єднайте вилку від електричної розетки, щоб вимкнути прилад.



### Увага!

Наповніть бак до рівня позначки MAX. Завжди вимикайте прилад і від'єднайте вилку кабелю живлення від електричної розетки, перш ніж наповнювати бак водою.

Натисніть кнопку розблокування баку (J), щоб дістати бак (Рис. 3). Розташуйте бак над раковиною і залийте воду прямо з крана через спеціальний отвір (Рис. 4).

Встановіть бак на місце (Рис. 5) до характерного звуку, що свідчить про правильну установку.

## СУХЕ ПРАСУВАННЯ



### Увага!

Забороняється використовувати прилад без води у баку, також під час сухого прасування, оскільки насос може пошкодитись. Не додавайте будь-яких добавок або хімічних речовин (наприклад, крохмаль, апрети, парфуми та інше); це призведе до негайної втрати гарантії.

Щоб здійснювати сухе прасування (або прасування без пари), після під'єднання приладу до мережі електричного живлення, необхідно повернути ручку регулювання температури (F), щоб встановити бажану температуру для прасування.

Коли прилад досягне температури, індикатор контролю температури праски (D) почне горіти безперервно. Не натискайте кнопку подачі пари (G).

Тепер праска готова до використання.

## ПІДКАЗКИ

Спочатку перевірте, чи на тканині є етикетка з вказівками щодо прасування, і порівняйте зображений на ній символ з символом у таблиці, що знаходиться нижче. Якщо етикетка з інструкціями щодо прасування тканини відсутня, але ви знаєте тип тканини, дотримуйтесь вказівок, які викладені у таблиці. Варто зауважити, що таблиця стосується тканин, які не оброблялись апретами або схожими сумішами; апретовані тканини можна прасувати на нижчих температурах.

Розділяйте одяг для прасування за типом тканини: вовна з вовною, бавовна з бавовною і т.п.

Оскільки нагрівання пластили праски відбувається значно швидше, ніж її охолодження, рекомендується починати прасування з тканин, що потребують нижчих температур, а потім переходити до тканин, що потребують більш високих температур. Якщо тканина містить декілька типів волокон, регулюйте температуру, орієнтуючись на волокна, що потребують нижчої температури. Наприклад: якщо тканина складається на 70% з синтетичних волокон та на 30% з бавовни, необхідно відрегулювати температуру у положення (●) (див. таблицю) без пари, тобто положення для синтетичних тканин.

Етикетка з інструкціями щодо прасування тканин	Тип тканини	Термостат
	Синтетика / шовк	●
	Шерсть	●●
	Бавовна	●●●
	Льон	MAX
	Символ на етикетці про заборону прасування.	

Якщо ви не знаєте складу тканини речі для прасування, знайдіть на тканині непомітне місце. Проведіть випробування, прасуючи це непомітне місце, і визначте найбільш придатну температуру (завжди починайте з порівняно низької температури та поступово підвищуйте її до досягнення найбільш придатної). Тканини з вовни (100%) можна прасувати, навіть налаштувавши праску на один з режимів пари. Одяг з чистої вовни, шовку або синтетичних тканин слід прасувати навиворіт, щоб уникнути глянцевого ефекту. Для уникнення легкого глянцевого ефекту на речах з інших типів тканин, особливо з велюру, прасуйте їх в одному напрямку (через полотно), прикладаючи легкий тиск. Праска повинна постійно рухатися по тканині, що прасується.

### Функція автоматичного вимкнення

Якщо прилад ввімкнений, але не використовується, приблизно через 10 хвилин спрацює функція автоматичного вимкнення. Прилад подасть звуковий сигнал.

Щоб знову активувати прилад, натисніть кнопку пари (G). Через 60 секунд праска готова до використання.

**Коли функція автоматичного вимкнення активна, прилад вимкнений неповністю.**

Після закінчення ще 10 хвилин прилад автоматично вимкнеться. Щоб знову активувати прилад, від'єднайте і потім знову вставте вилку в електричну розетку.



## ПІСЛЯ ПРАСУВАННЯ

Від'єднайте вилку від електричної розетки.

Повністю спорожніть бак для води, щоб уникнути формування вапняного нальоту (Рис. 8) у результаті застою води.

Приберіть кабель живлення і провід з'єднання праска/прилад у спеціальний відсік (М) (Рис. 9).

Покладіть пристрій на зберігання на стійку поверхню у місці, недоступному для дітей.

**Залиште праску на спеціальній решітці-підставці для праски, і помістіть прилад на зберігання, слідкуючи за тим, щоб кабелі живлення і з'єднувальні кабелі не контактували з гарячими частинами приладу.**

## ЧИСТКА І ТЕХНІЧНЕ ОБСЛУГОВУВАННЯ



### **Увага!**

Перед початком чистки приладу, від'єднайте вилку від електричної розетки і залиште праску охолонути на спеціальній решітці-підставці для праски.



### **Увага!**

Не занурюйте прилад у воду або у інші рідини.



### **Увага!**

Регулярно перевіряйте стан кабелю живлення перед використанням вашої праски; якщо кабель пошкоджений, доставте прилад у найближчий сервісний центр для заміни кабелю, яку повинен виконувати кваліфікований персонал.

**Гарантія не розповсюджується на пошкодження, спричинені засміченнями від накипу.**

### **Чистка пластини**

Можливий наліт та інші залишкові речовини, що потрапляють на праску, можна видалити за допомогою ганчірки, змоченої у розчині води і оцту. Витирайте пластину досуха сухою ганчіркою.



### **Увага!**

Не використовуйте абразивні засоби для чистки пластини. Слідкуйте за тим, щоб пластини залишалися гладкою: уникайте контакту з металічними предметами.

Виконайте процедуру видалення накипу, коли індикатор запиту очистки (H) загориться, і прилад подасть звуковий сигнал.

Поверніть ручку регулювання температури (F) на "CLEAN".

Утримуйте одночасно натисненими кнопку подачі пари (G) і кнопку парового удару (H) протягом приблизно 2 секунд.

Запуститься процедура видалення накипу.

Після завершення процедури індикатор запиту очистки (H) згасне.

### **Чистка баку**

Час від часу чистіть бак для води, заливаючи у нього свіжу воду.

Зніміть бак для води (Рис. 3).

Переверніть бак і вилийте залишок води у раковину (Рис. 8).

Прополосніть і спорожніть.



### **Увага!**

Не заливайте в бак оцет, засоби для видалення накипу або інші домішки; це призведе до негайної втрати гарантії.

### **Чистка праски**

Витріть пластикові частини вологою неабразивною ганчіркою, а потім сухою ганчіркою.

**ПРИМІТКА: це абсолютно нормально, що після певного терміну використання за високих температур білі пластикові частини праски зазнають незначних змін кольору і/або пожовкнуть.**

## O PODRĘCZNIKU

Pomimo tego, iż przedmiotowe urządzenie zostało zrealizowane zgodnie ze specyfikacjami zamieszczonymi w obowiązujących normach europejskich i wszystkie niebezpieczne części zostały odpowiednio zabezpieczone, należy zapoznać się uważnie z poniższymi ostrzeżeniami i stosować urządzenie do celów, do których zostało przeznaczone, aby zapobiegać wypadkom przy pracy i uszkodzeniom. Przechowywać podręcznik w pobliżu urządzenia do późniejszych konsultacji. W przypadku cesji urządzenia innym osobom, należy zawsze pamiętać o załączeniu również podręcznika.

Instrukcja obsługi wolnowaru dostępna jest na stronie internetowej producenta.

Informacje zawarte w podręczniku zostały oznaczone poniższymi symbolami:



Zagrożenia dla dzieci



Ostrzeżenia dotyczące oparzeń



Zagrożenia wynikające ze stosowania energii elektrycznej



Uwaga - szkody materialne



Zagrożenia wynikające z innych przyczyn

## PRZEWIDZIANE ZASTOSOWANIE

Urządzenia można używać do prasowania dowolnego rodzaju odzieży, zasłon i tkanin, postępując zgodnie z instrukcjami na etykiecie, na sucho lub parowo, a także w pozycji pionowej. Zaleca się prasowanie tkanin stosując stabilną powierzchnię zarówno do rozłożenia tkanin, jak i do odłożenia żelazka przy zmianie odzieży. Niniejsze urządzenie przeznaczone jest wyłącznie do użytku prywatnego. Nie może być używane do celów przemysłowych lub profesjonalnych.

Jakiegolwiek korzystanie z urządzenia w sposób odmienny, niż przewidziany przez producenta zwalnia producenta z odpowiedzialności z tytułu wszelkiego rodzaju szkód spowodowanych niewłaściwym użytkowaniem urządzenia. Nieprawidłowe zastosowanie spowoduje dodatkowo wygaśnięcie wszelkich form gwarancji.

## RYZYKO RESZTKOWE



### Uwaga!

Niebezpieczeństwo oparzenia – parametry konstrukcyjne urządzenia, którego dotyczy niniejsza publikacja, nie pozwalają na zastosowanie ochrony przed zetknięciem się użytkownika z gorącą stopą żelazka, zarówno podczas przewidzianego zastosowania, jak i w ciągu kilku minut po wyłączeniu urządzenia. Dodatkowo zaleca się zwrócenie szczególnej uwagi w czasie generowania pary i nie zwracania żelazka w kierunku ciała ani w kierunku zwierząt domowych.



Po wyłączeniu żelazka i odłączeniu wtyczki z kontaktu, należy pozostawić żelazko na stabilnej powierzchni i przede wszystkim z dala od dzieci.

## OSTRZEŻENIA DOTYCZĄCE BEZPIECZEŃSTWA

### NALEŻY ZAPOZNAĆ SIĘ UWAŻNIE Z INSTRUKCJĄ PRZED UŻYCIEM.

- Niniejsze urządzenie przeznaczone jest wyłącznie do użytku prywatnego. Nie może być używane do celów przemysłowych lub profesjonalnych.
- Nie ponosimy odpowiedzialności za błędne stosowanie urządzenia i za stosowanie niezgodne z zaleceniami zawartymi w tej instrukcji.
- Zaleca się zachować oryginalne opakowanie, ponieważ bezpłatny serwis nie jest przewidziany w przypadku awarii powstałych w wyniku nieodpowiedniego opakowania produktu w czasie transportu do Autoryzowanego Centrum Serwisowego.

## **Zagrożenia dla dzieci**

- Urządzenie nadaje się do użytkowania przez dzieci w wieku powyżej 8 lat oraz przez osoby o zmniejszonych zdolnościach fizycznych, sensorycznych lub mentalnych, jak również przez osoby nieposiadające odpowiedniego doświadczenia lub wiedzy, pod warunkiem, że korzystają one z urządzenia pod kierunkiem osoby odpowiedzialnej lub otrzymały i zrozumiały odpowiednie instrukcje oraz ostrzeżenia o zagrożeniach.
- Czynności związane z czyszczeniem i konserwacją przeprowadzane przez użytkownika nie powinny być wykonywane przez dzieci, jeżeli nie ukończyły one 8 lat lub jeżeli nie działają pod nadzorem. Upewnić się, że dzieci nie wykorzystują urządzenia do zabawy.
- Należy zawsze trzymać urządzenie i przewód zasilający z dala od dzieci w wieku poniżej 8 lat.
- Nie pozostawiać elementów opakowania w miejscu dostępnym dla dzieci, ponieważ stanowią potencjalne źródło zagrożenia.
- W przypadku utylizacji produktu w charakterze odpadu, należy uniemożliwić jego użycie poprzez odcięcie przewodu zasilania. Zaleca się ponadto unieszkodliwienie tych komponentów urządzenia, które mogą stwarzać zagrożenie, zwłaszcza dla dzieci, które mogłyby wykorzystać urządzenie do zabawy.

## **Zagrożenia wynikające ze stosowania energii elektrycznej**

- Przed napełnieniem pojemnika wodą, należy zawsze wyłączyć urządzenie i wyjąć wtyczkę przewodu zasilającego z gniazdka elektrycznego.
- Używanie przedłużaczy elektrycznych innych niż te wskazane przez producenta może spowodować uszkodzenia lub wypadki.
- Jeżeli przewód zasilający jest uszkodzony, należy go wymienić u konstruktora lub w punkcie serwisowym lub przez osobę posiadającą podobne kwalifikacje, aby zapobiegać zagrożeniom.
- Wyjąć wtyczkę z gniazdka przed każdym czyszczeniem lub konserwacją.
- Przed podłączeniem urządzenia do sieci zasilającej, należy sprawdzić, czy wartość napięcia podana na tabliczce odpowiada napięciu sieci lokalnej.
- Podłączać zawsze urządzenie do gniazdka z uziemieniem.
- Nie zanurzać urządzenia w wodzie lub jakichkolwiek innych płynach.
- Nie dotykać urządzenia mokrymi lub wilgotnymi dłońmi lub będąc boso.

## **Zagrożenia wynikające z innych przyczyn**

- Nie pozostawiać bez nadzoru urządzenia podłączonego do sieci elektrycznej.
- Żelazko powinno być używane i pozostawiane na poziomym i stabilnej powierzchni.
- Urządzenie nie powinno być użytkowane, jeżeli upadło i widoczne są znaki

uszkodzenia lub dochodzi do wycieku wody. Nie używaj wolnowaru niebędącego w idealnym stanie lub jeśli uszkodzony jest jego kabel elektryczny albo wtyczka. Wszystkie naprawy, włączając w to wymianę przewodu zasilającego, powinny być wykonywane wyłącznie przez Serwis techniczny lub przez upoważnionych techników, w sposób zapobiegający jakimkolwiek zagrożeniu.

- Napełnić zbiornik wodą przed uruchomieniem urządzenia.
- Nie wypełniać zbiornika zbyt dużą ilością wody.
- Należy wybrać miejsce odpowiednio oświetlone, czyste i z łatwym dostępem do kontaktu.
- Włączyć urządzenie wyłącznie kiedy jest w pozycji roboczej.
- Przy pierwszym włączeniu urządzenia może dojść do uwolnienia niewielkiej ilości dymu; nie należy się tym przejmować. Jest to zjawisko całkowicie normalne, ponieważ niektóre części zostały lekko nasmarowane. Po pewnym czasie takie zjawisko zaniknie.
- Nie pozostawiać bez nadzoru urządzenia podłączonego do sieci elektrycznej.
- Po odstawieniu żelazka na podstawkę, należy upewnić się, czy powierzchnia, na której umieszczono podstawkę żelazka jest stabilna.
- W przypadku konieczności oddalenia się, nawet na krótki czas, zawsze umieszczać żelazko na specjalnej kratce do odkładania. Wyłączyć urządzenie. Odłączyć przewód zasilania od gniazda elektrycznego.
- Nie używać urządzenia, jeśli kabel zasilający jest uszkodzony, widoczne są przepalone części itp. Należy naprawiać lub wymieniać przewód zasilający wyłącznie w Autoryzowanym Centrum Serwisowym lub z pomocą osób posiadających podobne kwalifikacje. Pod karą utraty ważności gwarancji.



### **Ostrzeżenia dotyczące oparzeń**

- Nigdy nie należy próbować prasować założonych ubrań.
- Nie dotykać metalowych części żelazka podczas pracy urządzenia oraz w kolejnych minutach po wyłączeniu, ponieważ grozi to oparzeniem.
- Nie kierować strumienia pary w kierunku części ciała lub zwierząt domowych.

 Uwaga! Gorąca powierzchnia.



### **Uwaga - szkody materialne**

- Umieścić urządzenie na powierzchni roboczej, która wytrzyma temperaturę co najmniej 90°C. Nie umieszczać na powierzchniach delikatnych.
- Przed zastosowaniem urządzenia należy przede wszystkim usunąć etykiety lub zabezpieczenia stopy żelazka.
- Zawsze odwinąć przewód przed stosowaniem.
- Nie używać urządzenia bez wody. Może to spowodować uszkodzenie pompy.
- Nie używać wody gazowanej (z dodatkiem dwutlenku węgla). W przypadku wody o dużej zawartości wapnia zalecamy stosowanie demineralizowanej wody.
- Nie pozostawiać gorącego żelazka na przewodzie zasilającym lub na przedłużaczu

- i zwrócić szczególną uwagę, aby nie doszło do kontaktu przewodów z gorącą stopą żelazka.
- Nigdy nie należy wyciągać wtyczki z gniazda pociągając za przewód.
  - Po odłączeniu wtyczki przewodu zasilania elektrycznego z gniazdka i po schłodzeniu wszystkich części, urządzenie może zostać wyczyszczone wyłącznie przy zastosowaniu nie szorstkiej szmatki i lekko nawilżonej wodą. Nie należy nigdy stosować rozpuszczalników, które mogą zniszczyć części z tworzyw sztucznych.
  - Nie wlewać do zbiornika octu, odkamieniaczy ani substancji zapachowych; pod rygorem natychmiastowej utraty gwarancji.
  - Nie owijać przewodu zasilającego wokół stopki, kiedy żelazko jest gorące.
  - Nie pozostawiać stopki w kontakcie z powierzchniami metalowymi.
  - Nie rozmontowywać urządzenia. Brak jest części wewnętrznych do używania lub czyszczenia.
  - Przed odłożeniem urządzenia, odłączyć przewód zasilania od gniazda poboru prądu. Odczekać na schłodzenie się zbiornika, a następnie dokładnie go opróżnić.
  - Nie wystawiać urządzenia na działanie czynników atmosferycznych (deszcz, słońce, itp.).
  - Po zakończeniu eksploatacji należy utylizować produkt zgodnie z Dyrektywą Europejską 2012/19/EU, prosimy zapoznać się z odpowiednią ulotką załączoną do produktu.
- **NALEŻY ZACHOWAĆ INSTRUKCJĘ.**

## OPIS URZĄDZENIA

---

A - Płytką wspornikowa na żelazko	H - Przycisk uderzenia pary z kontrolką żądania czyszczenia
B - Przewód zasilania	I - Wskaźnik MAKS poziomu wody.
C - Przewód zasilający żelazka/urządzenia	J - Przycisk odblokowania pojemnika
D - Kontrolka temperatury żelazka	K - Zbiornik
E - Stopa grzewcza	L - podstawa
F - Pokrętko regulacji temperatury	M - Nawijarka do przewodu elektrycznego
G - Przycisk pary	

### Dane identyfikacyjne

Na tabliczce umieszczonej na spodzie urządzenia podane zostały następujące dane identyfikacyjne:

- konstruktor i znak CE
- model (Mod.)
- numer seryjny (SN)
- napięcie elektryczne zasilania (V) i częstotliwość (Hz)
- pochłaniana moc elektryczna (W)
- numer serwisu

Przy ewentualnych kontaktach z Autoryzowanym Centrum Serwisowym, należy podać model i numer seryjny urządzenia.

### FAZY WSTĘPNE STOSOWANIA

---



#### Uwaga!

Przed zastosowaniem urządzenia należy przede wszystkim usunąć etykiety lub zabezpieczenia stopy żelazka. Należy umieścić urządzenie na poziomej i stabilnej powierzchni.

### Napełnienie zbiornika podczas użytkowania



#### Uwaga!

Upewnić się, czy żelazko zostało odłączone z sieci zasilania elektrycznego zanim przystąpią Państwo do napełniania zbiornika wodą.

Produkt funkcjonuje ze zwykłą wodą z kranu. W przypadku szczególnie twardej wody wodociągowej (o twardości przekraczającej 20°F), stosować mieszanekę w proporcjach 50% wody demineralizowanej i 50% wodociągowej.

**Nie używać wody gazowanej(z dodatkiem dwutlenku węgla).**

**Nigdy nie stosować czystej demineralizowanej wody.**

**Nie należy NIGDY wypełniać zbiornika powyżej poziomu MAX.**



#### Uwaga!

Nigdy nie używać urządzenia bez wody w zbiorniku, również w przypadku prasowania na sucho, w takim przypadku może dojść do uszkodzenia pompy. Nie dodawać żadnych dodatków ani substancji chemicznych (jak na przykład krochmal, substancje do apretury, perfumy czy inne); pod rygorem natychmiastowej utraty gwarancji. Ewentualna obecność wody, skroplin lub wilgoci w zbiorniku to tylko wskazówka, że urządzenie zostało przetestowane.

**Gwarancja nie pokrywa szkód powstałych w wyniku zatkania ze względu na obecność kamienia.**

Nacisnąć przycisk odblokowania pojemnika (J), aby go wyjąć (Rys. 3). Ustawić zbiornik nad umywalką i wlać wodę bezpośrednio z kranu przez odpowiedni otwór (Rys. 4).

Ponownie włożyć pojemnik (Rys. 5), aż do usłyszenia kliknięcia potwierdzającego prawidłową instalację.

# INSTRUKCJA STOSOWANIA

## Włączenie urządzenia i pierwsze użycie



### Ryzyko porażenia prądem

Sprawdzać regularnie przed użyciem stan kabla zasilania żelazka przed zastosowaniem. W przypadku stwierdzenia uszkodzenia, udać się do najbliższego punktu serwisowego w celu wymiany kabla przez wyspecjalizowany personel.

### Uwaga: upewnić się, że w pojemniku znajduje się wystarczająca ilość wody.

Rozwinąć całkowicie przewód zasilania.

Wtyczkę wsuwać do gniazda elektrycznego (Rys. 6), które posiada uziemienie. Urządzenie emituje sygnał dźwiękowy, a kontrolka temperatury żelazka (D) zaczyna migać.

Płyta zaczyna się nagrzewać.

Wybrać żądaną temperaturę, obracając pokrętko regulacji temperatury (F) (Rys. 2).

Gdy urządzenie osiągnie ustawioną temperaturę, kontrolka temperatury żelazka (D) zaczyna świecić się światłem stałym. Teraz żelazko jest gotowe do stosowania.

W miarę zmian temperatury, kontrolka temperatury żelazka zaczyna migać, aż do osiągnięcia przez żelazko nowej temperatury.

W przypadku ustawienia temperatury (•), para nie może być podawana.

Podczas pierwszego użycia żelazka wypróbować jego działanie na niepotrzebnym kawałku tkaniny, aby sprawdzić czystość stopy i pojemnika na wodę.

**Po pierwszym uruchomieniu z żelazka może wydobywać się niewielka ilość dymu: jest to zupełnie normalne zjawisko, które zanika po krótkim czasie. Podczas pierwszego użyciu żelazka wypróbować jego działanie na niepotrzebnym kawałku tkaniny, aby usunąć wszelkie pozostałości z obróbki.**

Naciskać przycisk pary (G), aż do wypływu pary z żelazka (Rys. 7).



### Uwaga!

Nigdy nie dozwalać pary, gdy żelazko ustawione jest na odpowiedniej kratce (A).

## Prasowanie z zastosowaniem pary

Ilość pary wytwarzanej przez urządzenie jest automatyczna i zależy od wybranej temperatury żelazka. Przed zwróceniem strumienia pary na odzież przeznaczoną do prasowania, należy wypuścić kilka strumieni pary w kierunku podłoża, aby uzyskać stabilny strumień. Po naciśnięciu przycisku pary (G) i przytrzymaniu od 3 do 5 sekund zostaje wytworzony intensywny strumień pary. Strumień pary przerywa się po puszczeniu przycisku. Jeśli przycisk pary (G) jest naciskany nieprzerwanie przez ponad 30 sekund, z otworów w stopie żelazka do prasowania mogą wypłynąć krople wody, zatem nie należy nadmiernie oddziaływać na przycisk (G).



### Ryzyko poparzenia!

Nie prasować tkanin, jeżeli są trzymane przez inne osoby.

## Wyrzut pary

Możliwe jest uzyskanie zwiększenia mocy pary.

Nacisnąć przycisk uderzenia pary (H), aby aktywować tę funkcję.

**Funkcja uderzenia pary dostępna jest tylko w trybach (••), (•••) i Maks.**

## Napełnienie zbiornika podczas użytkowania

Gdy woda w pojemniku zostanie zużyta, pojemnik napełnić (K).

Odłączyć wtyczkę z kontaktu elektrycznego, aby wyłączyć żelazko.



### Uwaga!

Napełnić pojemnik do poziomu oznaczonego jako MAKS. Przed napełnieniem pojemnika wodą, należy zawsze wyłączyć urządzenie i wyjąć wtyczkę przewodu zasilającego z gniazdka elektrycznego.

Nacisnąć przycisk odblokowania pojemnika (J), aby go wyjąć (Rys. 3). Ustawić zbiornik nad umywalką i wlać wodę bezpośrednio z kranu przez odpowiedni otwór (Rys. 4).

Ponownie włożyć pojemnik (Rys. 5), aż do usłyszenia kliknięcia potwierdzającego prawidłową instalację.

## PRASOWANIE NA SUCHO



### Uwaga!

Nigdy nie używać urządzenia bez wody w zbiorniku, również w przypadku prasowania na sucho, w takim przypadku może dojść do uszkodzenia pompy. Nie dodawać żadnych dodatków ani substancji chemicznych (jak na przykład krochmal, substancje do apretury, perfumy czy inne); pod rygorem natychmiastowej utraty gwarancji.

Aby móc prasować na sucho, tzn. bez pary, po podłączeniu urządzenia do zasilania wystarczy obrócić pokrętko regulacji temperatury (F), aby ustawić żądaną temperaturę prasowania.

Gdy urządzenie osiągnie ustawioną temperaturę, kontrolka temperatury żelazka (D) zaczyna świecić się światłem stałym.

Nie naciskać przycisku pary (G).

Teraz żelazko jest gotowe do stosowania.

## SUGESTIE

Należy skontrolować przede wszystkim, czy na tkaninie nie ma etykiety ze wskazówkami na temat prasowania i porównać symbol na etykiecie z załączoną tabelą. Jeżeli nie ma etykiety z instrukcjami na temat prasowania tkaniny, ale znają Państwo rodzaj tkaniny, należy postępować zgodnie ze wskazówkami przedstawionymi w tabeli. Zwrócić uwagę, że tabela odnosi się do tkanin nie poddanych obróbce apertury lub podobnych, jeżeli tkaniny zostały poddane takiej obróbce można je prasować również przy niższej temperaturze.

Podzielić odzież w zależności od rodzaju tkaniny: Wełna z wełną, bawełna z bawełną itd.

Zważywszy na fakt, że nagrzewanie stopy grzewczej żelazka odbywa się dużo szybciej niż schładzanie zaleca się rozpocząć prasowanie od tkanin, które wymagają niższych temperatur a następnie przejście do prasowania tych tkanin, które wymagają coraz wyższych temperatur. Jeżeli tkanina składa się z większej ilości włókien, należy wyregulować temperaturę dla włókna, które wymaga najmniej ciepła. Na przykład, jeżeli tkanina składa się w 70% z włókien syntetycznych i w 30% z bawełny, temperatura musi zostać ustawiona w pozycji (•) (patrz tabela) bez pary, tj. temperatury do tkanin syntetycznych.

Etykieta z instrukcjami prasowania na tkaninach	Rodzaj tkaniny	Termostat
	Tkaniny syntetyczne/jedwab	•
	Wełna	••
	Bawełna	•••
	Len	MAX
	Znak na etykiecie oznaczający, że nie należy prasować	

Jeżeli nie znają Państwo składu tkaniny, która ma być prasowana, należy znaleźć kawałek tkaniny, który jest niewidoczny. Wykonać próbę prasowania tego kawałka i ustalić odpowiednią temperaturę (należy zawsze rozpoczynać od temperatury względnie niskiej i zwiększać ją stopniowo aż do uzyskania tej właściwej).



Tkaniny z czystej wełny (100%) mogą być prasowane również żelazkiem wyregulowanym na jednej z pozycji pary. Tkaniny z czystej wełny, jedwabiu lub syntetyczne, powinny być traktowane uważnie, aby nie świeciły się później, dlatego należy je prasować na odwrotnej stronie. W przypadku pozostałych rodzajów tkanin, a w szczególności aksamitu, aby nie doprowadzić do powstawania połysku na tkaninach, należy je prasować wyłącznie w jednym kierunku (z płótnem), bardzo lekko dociskając żelazko. Żelazko powinno być stale przemieszczane na tkaninie do prasowania.

### **Funkcja auto wyłączania**

Jeśli urządzenie jest włączone, ale nie jest używane, po około 10 minutach zostaje aktywowana funkcja automatycznego wyłączania. Urządzenie wyemituje sygnał dźwiękowy.

Aby ponownie włączyć urządzenie, nacisnąć przycisk pary (G). Po 60 sekundach żelazko jest gotowe do użycia.

**Gdy funkcja automatycznego wyłączania zasilania jest aktywna, urządzenie nie jest całkowicie wyłączone.**

Po 10 minutach urządzenie wyłączy się całkowicie. W celu ponownego uruchomienia urządzenia należy odłączyć i ponownie podłączyć wtyczkę do kontaktu.

## **PO WYPRASOWANIU**

Odłączyć wtyczkę z kontaktu elektrycznego.

Opróżnić całkowicie zbiornik z wody, aby pozostała woda nie przyczyniała się do powstawania kamienia (Rys. 8).

Umieścić kabel zasilający i przewód łączący żelazko/urządzenie w odpowiedniej komorze (M) (Rys. 9).

Umieścić żelazko na stabilnej pozycji i z dala od dzieci.

**Pozostawić żelazko do schłodzenia na odpowiedniej podstawie i odłożyć żelazko w taki sposób, aby nie dotykało ciepłymi elementami przewodów zasilania i przewodów łączących.**

## **CZYSZCZENIE I KONSERWACJA**



### **Uwaga!**

Przed przystąpieniem do czyszczenia urządzenia należy odłączyć zawsze wtyczkę z kontaktu i pozostawić żelazko do schłodzenia na podstawie przeznaczonej do tego celu.



### **Uwaga!**

Nie zanurzać urządzenia w wodzie lub w innych cieczach.



### **Uwaga!**

Sprawdzać regularnie przed użyciem stan kabla zasilania żelazka przed zastosowaniem. W przypadku stwierdzenia uszkodzenia, udać się do najbliższego punktu serwisowego w celu wymiany kabla przez wyspecjalizowany personel.

**Gwarancja nie pokrywa szkód powstałych w wyniku zatkania ze względu na obecność kamienia.**

### **Czyszczenie stopy żelazka**

Wszelkie osady i inne pozostałości znajdujące się na stopie można usunąć za pomocą szmatki nasączonej roztworem wody i octu. Należy zawsze osuszyć stopę żelazka suchą szmatką.



### **Uwaga!**

Nie używać substancji ściernych do czyszczenia stopy. Postępować w taki sposób, aby stopa pozostawała jednolita: unikać kontaktu z metalowymi przedmiotami.

Gdy zaświeci się kontrolka żądania czyszczenia (H) i urządzenie wyemituje sygnał dźwiękowy, postępować zgodnie z procedurą usuwania kamienia.

Obrócić pokrętkę regulacji temperatury (F) w położenie „CLEAN”.

Nacisnąć i przytrzymać jednocześnie przez ok. 2 sekundy przycisk pary (G) i przycisk uderzenia pary (H).

Zostanie uruchomiona procedura usuwania kamienia.

Po zakończeniu procedury gaśnie kontrolka żądania czyszczenia (H).

## Czyszczenie pojemnika

Co jakiś czas czyścić zbiornik wody, wprowadzając świeżą wodę.

Wyjąć pojemnik na wodę (Rys. 3).

Obrócić pojemnik do góry nogami i wylać resztki wody do zlewu (Rys. 8).

Oplukać i opróżnić.



### **Uwaga!**

Nie wlewać octu, substancji odkamieniających lub innych dodatków do zbiornika; pod rygorem natychmiastowej utraty gwarancji.

## Czyszczenie żelazka

Wyczyścić plastikowe części wilgotną, nieścierną szmatką i osuszyć suchą szmatką.

**UWAGA: jest rzeczą normalną, że po pewnym okresie użytkowania w wysokich temperaturach białe plastikowe części żelazka ulegają niewielkim zmianom koloru i/lub żółknięciu.**

## ET PAR ORD OM DENNE VEJLEDNING

---

Selv om apparatet er konstrueret i overensstemmelse med de specifikke europæiske normer, og de potentielt farlige dele derfor er beskyttede, bør man læse vejledningen omhyggeligt, og kun bruge apparatet til det, den er konstrueret til, så man undgår ulykker og skader. Opbevar denne vejledning tilgængeligt til eventuelt senere brug. Hvis apparatet overtages af andre, skal denne vejledning følge med.

Anvisningerne er tilgængelige på fabrikantens webside.

Denne vejlednings informationer har følgende symboler, der betyder:



Farligt for børn



Bemærkninger vedrørende forbrændinger



Elektrisk fare



Advarsel! – skader på materielle dele



Andre årsager til eventuelle skader

## DET SKAL APPARATET BRUGES TIL

---

Det er muligt at bruge apparatet til at stryge klæder af alle typer, gardiner og tekstiler ved at følge anvisningerne, der er anført på etiketten, tørt eller med damp og også i lodret position. Det er tilrådet, at stryge tekstilerne på en stabil flade, både for at placere tekstilerne, og for at støtte strygejernets mens tøjet skiftes. Dette apparat er udelukkende fremstillet til brug i private hjem og er derfor uegnet til industrielle eller professionelle formål. Alle øvrige former for brug af apparatet er ikke fastsat af producenten. Producenten fritages for enhver form for ansvar for alle skader, der opstår som følge af forkert brug af apparatet. Garantien frafalder, hvis apparatet bruges til noget, det ikke er beregnet til.

## TILBAGEVÆRENDE RISIKOER

---



### Advarsel!

Fare for skoldninger - Specifikationerne for apparatet der er beskrevet i denne notits gør det ikke muligt at beskytte brugeren mod en mulig kontakt med strygejernets varme plade, både i løbet af den tilsigtede brug og i minutterne, der følger efter apparatets slukning. Det er desuden tilrådet at passe særlig godt på i løbet af dampens udledning, og ikke at rette strålen mod legemsdele eller husdyr.



Efter at have slukket strygejern og koblet stikket fra stikkontakten, lad det hvile på en jævn flade og især på afstand fra børn.

## VIGTIGE HENVISNINGER

---

### LÆS DENNE VEJLEDNING OMHYGGELIGT IGENNEM FØR BRUG.

- Dette apparat er udelukkende fremstillet til brug i private hjem og er derfor uegnet til industrielle eller professionelle formål.
- Man frasiger sig ethvert ansvar, hvis apparatet ikke bruges i overensstemmelse med denne vejledning.
- Det anbefales at opbevare den oprindelige emballage, da der ikke ydes gratis assistance ved skader, som er forårsaget af uegnet emballage ved tilsending til et autoriseret servicecenter.

## **Farligt for børn**

- Apparatet må kun benyttes af børn over 8 år og personer med fysiske, sansemæssige eller mentale handicaps eller med manglende erfaring eller kendskab, hvis dette sker under opsyn fra en person, der er ansvarlig for deres sikkerhed, eller såfremt de er blevet instrueret med hensyn til forsvarlig brug af apparatet og har forstået de farer, som er forbundet med brugen.
- Rengøring og vedligeholdelse, som påhviler brugeren må ikke udføres af børn, medmindre de er over 8 år og udfører indgrebene under opsyn. Sørg for, at børnene ikke benytter apparatet som legetøj.
- Hold altid apparatet og forsyningskablet på afstand fra børn, der er mindre end 8 år.
- Emballagedelene skal opbevares utilgængelige for børn, da de kan udgøre en mulig fare.
- Når apparatets driftsliv er afsluttet, klip strømledningen over, så den ikke kan bruges. Det er ligeledes vigtigt at fjerne de dele, som man mener kan være farlige, idet børn kan finde på at bruge apparatet som legetøj.

## **Elektrisk fare**

- Sluk altid apparatet, og fjern strømledningens stik fra stikkontakten inden fyldning af vandbeholderen.
- Hvis man bruger forlængerledninger, som ikke er godkendt af apparatets producent, er der risiko for skader og ulykker.
- Hvis forsyningskablet er beskadiget, skal det udskiftes af konstruktøren eller af det godkendte servicecenter, eller under alle omstændigheder af en faglært person med tilsvarende kvalifikationer for at undgå en hvilken som helst fare.
- Tag ledningen ud af stikkontakten før enhver form for rengøring eller vedligeholdelse.
- Kontrollér, at net spændingen svarer til spændingen på typeskiltet, inden apparatet sluttes til strømforsyningen.
- Slut altid apparatet til en stikkontakt med jordforbindelse.
- Læg ikke apparatet i vand eller anden væske.
- Man må ikke begynde at stryge med våde hænder eller med bare fødder.

## **Andre årsager til eventuelle skader**

- Hold apparatet under opsyn, når strømmen er tilsluttet.
- Apparatet skal anvendes og hvile på en vandret og stabil overflade.
- Apparatet må ikke benyttes, hvis det har været udsat for slag, hvis der er synlige tegn på skader eller i tilfælde af vandlækager. Hvis den elektriske ledning eller stikket er beskadiget, eller hvis selve apparatet er defekt, må det ikke bruges. Alle reparationer, indbefattet udskiftning af den elektriske ledning, må kun foretages af et autoriseret servicecenter eller en fagmand med lignende kvalifikationer, så man forebygger enhver risiko.
- Fyld beholderen med vand, inden apparatet tændes.

- Kom ikke for meget vand i vandbeholderen.
- Vælg et område med god belysning hvor der er rent og med let adgang til en stikkontakt.
- Tænd først apparatet, når det er i arbejdsposition.
- Det er muligt, ved apparates første ibrugtagning, at der kommer lidt røg ud; det er ikke et problem, og det er helt normalt fordi visse dele er blevet let smurt, og problemet afhjælpes med tiden.
- Hold apparatet under opsyn, når strømmen er tilsluttet.
- Når strygejernet støttes på soklen, kontrollér, at fladen hvor soklen er anbragt er stabil.
- Selv i tilfælde af midlertidig fraværelse, anbring altid strygejernet på den pågældende rist til strygejernets underlag. Sluk apparatet. Kobl ledningen fra stikkontakten.
- Hvis forsyningskablet er beskadiget, med dele der er nedbrændt e.l., må apparatet ikke bruges. Reparation og udskiftning af forsyningsledningen skal foretages af et godkendt assistancecenter eller af en person med tilsvarende kvalifikationer. I modsat fald bortfalder garantien.



### **Bemærkninger vedrørende forbrændinger**

- Man må aldrig forsøge at stryge tøjet mens man har det på.
  - Strygejernets metaldele må ikke berøres mens de er i drift og i minutterne der følger efter slukningen, da det risikerer at forårsage forbrændinger.
  - Man må ikke rette dampstrålen mod legemsdele eller mod husdyr.
-  Pas på! Varm overflade.



### **Advarsel! – skader på materielle dele**

- Stil apparatet på en arbejdsflade, der er i stand til mindst at modstå en temperatur på 90°C. Apparatet må ikke placeres på skrøbelige overflader.
- Før apparatet tages i brug den første gang, fjern eventuelle etiketter eller afskærmninger fra strygejernets plade.
- Udrul altid ledningen inden brug.
- Benyt ikke apparatet uden vand, idet der herved er fare for beskadigelse af pumpen.
- Brug ikke vand med brus (tilsat kuldioxid). Hvis vandet har et højt kalkindhold, anbefales brug af demineraliseret vand.
- Strygejernet må aldrig anbringes mens det er varmt på tilslutnings- eller forsyningsledningen, og sørg altid for, at disse ikke kommer i kontakt med strygejernets varme plade.
- Fjern ikke stikket fra stikkontakten ved at trække i ledningen.
- Apparatet kan kun rengøres med en blød klud fugtet med en smule vand, når ledningens stik er fjernet fra stikkontakten, og alle delene er afkølet. Brug aldrig opløsningsmidler, som beskadiger plastdelene.

- Hæld ikke eddike, afkalkningsmidler eller andre duftstoffer i beholderen; I modsat fald bortfalder garantien øjeblikkeligt.
- Hæld ikke eddike, afkalkningsmidler eller andre duftstoffer i beholderen.
- Pladen må ikke komme i kontakt med metaldele.
- Undgå at demontere apparatet. Der er ingen indvendige dele der skal anvendes eller rengøres.
- Før apparatet opbevares, skal forsyningsledningens stik altid kobles fra strømstikket. Vent, indtil det er afkølet, og tøm beholderen fuldstændigt.
- Apparatet må ikke udsættes for vejrlig (regn, solstråler e.l.).
- Til en korrekt bortskaffelse af produktet, i henhold til Europadirektivet 2012/19/EC, læs venligst det relevante blad, der leveres sammen med produktet.
- **DENNE VEJLEDNING SKAL OPBEVARES SAMMEN MED APPARATET.**

## BESKRIVELSE AF APPARATET

---

A - Rist til strygejernets underlag	H - Tast til dampsprøjt med advarselsslampe til anmodning om rengøring
B - Elektrisk ledning	
C - Forbindelsesledning strygejern/apparat	I - Indikator for MAKS vandniveau
D - Advarselsslampe for strygejernets temperatur	J - Tast til frigivelse af beholderen
E - Strygeplade	K - Beholder
F - Greb til temperaturrens justering	L - Sokkel
G - Dampknop	M - Ledningsopruller

### Identifikationsdata

De følgende identifikationsdata er anført på skiltet, der sidder på apparatets sokkel:

- producent og EF-mærke
- model (Mod.)
- matrikelnummer (SN)
- spænding (V) og frekvens (Hz)
- absorberet effekt (W)
- grønt servicenummer

Ved eventuelle henvendelser til de autoriserede servicecentre skal opgives model og matrikelnummer.

## FORBEREDELSESFASER FØR BRUG

---



### Advarsel!

Før apparatet tages i brug den første gang, fjern eventuelle etiketter eller afskærmninger fra strygejernets plade.

Placér apparatet på et vandret og stabilt underlag.

### Fyld beholderen inden brug.



### Advarsel!

Kontrollér, at strømmen er koblet fra apparatet, inden beholderen påfyldes vand.

Apparatet kan benyttes med vand direkte fra vandhanen. Hvis vandet har et højt kalkindhold (hårdhed over 20 °F), benyttes en blanding bestående af 50 % vand fra vandhanen og 50 % demineraliseret vand.

**Brug ikke vand med brus (tilsat kuldioxid).**

**Brug aldrig ufortyndet demineraliseret vand.**

**Fyld ALDRIG beholderen til over MAX niveauet.**



### Advarsel!

Apparatet må aldrig bruges uden vand i kedlen, selv ved tørstrygning, fordi pumpen risikerer skader. Tilsæt aldrig additiver eller kemiske substanser (såsom eksempelvis stivelse, stivelsesmidler, duftstof eller andet); I modsat fald bortfalder garantien øjeblikkeligt. Den eventuelle tilstedeværelse af vand, kondensvand eller fugt i beholderen er kun tægt på, at apparatet er blevet testet.

**Garantien dækker ikke skader, som skyldes tilstopninger pga. kalk.**

Tryk på beholderens frigivelsesknop (J) for at trække beholderen ud (Fig. 3). Anbring beholderen oven på kummen og hæld vand direkte fra hanen gennem det pågældende hul (Fig. 4).

Indfør beholderen (Fig. 5) igen, til der lyder en indkoblingslyd der bekræfter den korrekte installation.

## BRUGSANVISNING

---

### Tænding af apparat og første brug



#### Risiko for elektrisk stød

Kontrollér tilstanden af strygejernets forsyningsledning regelmæssigt før brug, og i tilfælde af skader bring det til den nærmeste assistancecenter for at få ledningen skiftet ud af kvalificeret personale.

#### Bemærk: kontrollér, at der er tilstrækkeligt vand i beholderen.

Udrul ledningen fuldstændigt.

Sæt stikket ind i strømstikket (Fig. 6), der skal være forsynet med jordforbindelse. Apparatet udsender en "bip" lyd og advarselslampen for strygejernets temperatur (D) begynder at blinke.

Pladen begynder at opvarme.

Vælg den ønskede temperatur ved at dreje temperaturens justeringsgreb (F) (Fig. 2).

Når apparatet har opnået temperaturen, tænder advarselslampen til strygejernets temperatur (D) vedvarende.

Nu er strygejernet parat til brug.

Når temperaturen ændres, begynder advarselslampen for strygejernets temperatur at blinke indtil strygejernet har opnået den nye temperatur.

Hvis temperaturen (●) er indstillet, er det ikke muligt at udlede damp.

Ved første brug, foretag en prøve på et gammelt stofstykke for at kontrollere pladens og vandbeholderens rengøring.

**Første gang apparatet tages i brug, er det muligt at der kommer lidt røg ud: Dette er helt normalt og forsvinder efter kort tid. Når strygejernet bruges for første gang, stryg et lille tekstilstykke for at fjerne eventuelle bearbejdningsrester.**

Tryk på dampknappen (G) indtil strygejernet udsender damp (Fig. 7).



#### Advarsel!

Udled aldrig damp mens strygejernet er anbragt på den relevante rist (A).

### Dampstrygning

Den dampmængde, som apparatet fremstiller er automatisk og afhængig af den valgte temperatur for strygejernet. Før dampstrålen rettes mod tøjet til strygning, sprøjt lidt damp et par gange på gulvet, for at stabilisere strålen. Når der trykkes på dampknappen (G) fra 3 til 5 sekunder, udledes en stærk dampstråle. Dampstrålen afbrydes når knappen slippes. Hvis dampknappen (G) aktiveres uafbrudt i mere end 30 sekunder, er det muligt at der kommer vanddråber ud fra damphullerne på strygejernets plade, derfor skal man ikke trykke alt for længe (G).



#### Risiko for skoldninger!

Man må aldrig stryge tøj, der holdes oppe af andre personer.

### Dampstråle

Det er muligt at opnå en øgning af dampstyrken.

Tryk på tasten til dampsprøjt (H) for at aktivere denne funktion.

Funktionen dampsprøjt er udelukkende tilgængelig med måderne (\*\*), (\*\*\*) og Maks.

### Påfyldning af beholderen i forbindelse med brug

Fyld beholderen (K) når vandet indvendigt i beholderen mangler.

For at slukke apparatet kobl stikket fra stikkontakten.



#### Advarsel!

Fyld beholderen op til MAX niveauet. Sluk altid apparatet, og fjern strømledningens stik fra stikkontakten inden fyldning af vandbeholderen.

Tryk på beholderens frigivelsesknop (J) for at trække beholderen ud (Fig. 3). Anbring beholderen oven på kummen og hæld vand direkte fra hanen gennem det pågældende hul (Fig. 4).

Indfør beholderen (Fig. 5) igen, til der lyder en indkoblingslyd der bekræfter den korrekte installation.



## TØRSTRYGNING



### Advarsel!

Apparatet må aldrig bruges uden vand i kedlen, selv ved tørstrygning, fordi pumpen risikerer skader. Tilsæt aldrig additiver eller kemiske substanser (såsom eksempelvis stivelse, stivelsesmidler, duftstof eller andet); I modsat fald bortfalder garantien øjeblikkeligt.

For at tørstryge, dvs. uden damp, efter at apparatet er tilsluttet til strømforsyningen er det kun nødvendigt at dreje grebet til temperaturreguleringen (F) for at indstille den ønskede strygetemperatur.

Når apparatet har opnået temperaturen, tænder advarselslampe til strygejernets temperatur (D) vedvarende.





Tryk ikke dampknappen ned (G).

Nu er strygejernet parat til brug.

## TIPS

Kontrollér først og fremmest, at der er et etiket på tøjet med anvisninger til stryging og sammenlign symbolet der er trykt på etiketten med den følgende tabel. Hvis etiketten med anvisninger til stryging mangler, men du har kendskab til tekstilens type, følg anvisningerne på tabellen. Venligst bemærk, at tabellen henviser til klæder, der ikke er behandlet med stivelse e.l., og hvis de derimod er behandlet på en sådan vis, er det muligt at stryge ved lavere temperaturer.

Fordel de forskellige klæder til stryging afhængigt af tekstilens type: uld med uld, bomuld med bomuld, osv. Da opvarmningen af strygejernets plade sker meget hurtigere i forhold til dens afkøling, er det tilrådt, at starte med at stryge alle klæderne, der kræver lavere temperaturer for derefter at gå over til de klæder, der gradvist kræver højere temperaturer. Hvis tøjet består af flere fibertyper, skal temperaturen altid justeres afhængigt af den fiber der kræver mindre varme. Hvis tøjet f.eks. består af 70% syntetiske fibre og 30% bomuld, er det nødvendigt at justere temperaturen på position (•) (se tabellen) uden damp, dvs. den der er egnet til syntetiske klæder.

Etiket med strygeanvisninger påsat på tekstilerne	Tekstiltype	Termostat
	Syntetiske tekstiler/Silke	•
	Uld	••
	Bomuld	•••
	Linned	<b>MAKS</b>
	Mærket på etiketten angiver, at det ikke må stryges	

Hvis du ikke har kendskab til tekstiltypen for tøjet du skal stryge, find frem til et punkt på klædet, der ikke er synligt. Foretag en prøve ved at stryge på dette punkt og fastlæg den bedst egnede temperatur (start altid med en temperatur, der er relativt lav og øg den gradvist til den bedst passende temperatur). Tekstiler i ren uld (100%) kan også stryges med strygejernet justeret på en af damppositionerne. Til tekstiler i ren uld, silke eller syntetiske, sørg for at stryge med vrangen ud, for at undgå, at det strøjede tøj bliver blankt. Til andre tekstiltyper og især til fløj, for at undgå, at de bliver blanke, stryg dem i en eneste retning (med et klædestykke) og udøv et meget let tryk. Strøgejernet skal holdes i konstant bevægelse på tøjet til stryging.

### Autosluk funktion

Hvis apparatet er tændt men ikke anvendes, indkobler autosluk funktionen efter 10 minutter. Apparatet udsender et akustisk signal.

For at genaktivere apparatet, tryk på dampknappen (G). Efter 60 sekunder er strygejernet parat til brug.

### Når autosluk funktionen er aktiv, er apparatet ikke helt slukket.

Efter at der er gået yderligere 10 minutter, slukker apparatet fuldstændigt. For igen at tænde apparatet, fjern stikket fra stikdåsen og sæt det ind igen derefter.

## EFTER STRYGNING

Tag stikket ud af stikkontakten.

Tøm vandbeholderen fuldstændigt for at undgå, at stillestående vand øger kalkaflejringerne (Fig. 8).

Opbevar forsyningsledning og tilslutningsledningen strygejern/apparat i det relevante rum (M) (Fig. 9).

Opbevar apparatet på en stabil overflade, på afstand fra børnenes rækkevidde.

**Lad strygejernet køle ned på den relevante rist til strygejernets underlag og stil apparatet på plads, og sørg for at apparatets varme dele ikke berører apparatets forsynings- og tilslutningsdele.**

## RENGØRING OG VEDLIGEHOLDELSE



### Advarsel!

Før apparatet rengøres, kobl altid stikket fra stikkontakten og vent på, at strygejernet på den relevante rist til strygejernets underlag er kølet ned.



### Advarsel!

Læg ikke apparatet i vand eller anden væske.



### Advarsel!

Kontrollér tilstanden af strygejernets forsyningsledning regelmæssigt før brug, og i tilfælde af skader bring det til den nærmeste assistancecenter for at få ledningen skiftet ud af kvalificeret personale.

**Garantien dækker ikke skader, som skyldes tilstopninger pga. kalk.**

### Rengøring af pladen

Det er muligt at fjerne eventuelle aflejringer og andre restmaterialer på pladen ved brug af en klud, der er vædet med vand og eddike. Tør altid pladen af med en tør klud.



### Advarsel!

Undgå brug af slibemidler for at rengøre strygepladen. Sørg for, at strygepladen altid vedbliver glat: Undgå kontakt med metalliske dele.

Følg afkalkningsproceduren når advarselslampe til anmodning om rengøring (H) lyser og apparatet udsender et akustisk signal.

Drej grebet til temperaturens justering (F) på "CLEAN".

Hold dampknappen (G) og knappen til dampsprøjt (H) trykket ned i ca. 2 sekunder.

Afkalkningsproceduren starter.

Når proceduren er afsluttet, slukker advarselslampe til anmodning om rengøring (H).

### Rengøring af vandbeholderen

Rengør vandbeholderen regelmæssigt ved at påfylde rent vand.

Fjern vandbeholderen (Fig. 3).

Vend op og ned på beholderen og tøm det tilbageværende vand i en kumme (Fig. 8).

Skyl og tøm.



### Advarsel!

Der må ikke tilsættes eddike, afkalkningsmidler eller andre additiver i beholderen; I modsat fald bortfalder garantien øjeblikkeligt.

### Rengøring af strygejernet

Rengør plastdelene med en fugtig og blød klud, og aftør dem med en tør klud.

**BEMÆRK:** Det er helt normalt, at strygejernets dele i hvid plastik, i løbet af drift ved høje temperaturer, enten bliver misfarvet eller gulner.