

Ariete



Nebulizzatore SANI-JET
Sanitizing nebulizer SANI-JET
Pulvérisateur pour assainissement SANI-JET
Desinfizierender Vernebler SANI-JET
Nebulizador higienizante SANI-JET
Nebulizador higienizador SANI-JET
Συσκευή απολύμανσης με νεφελοποίηση SANI-JET
Zuiverende diffuser SANI-JET
Дезинфицирующий распылитель SANI-JET
Залалсыздандыратын бҮркiш спрейi SANI-JET
Rensende forstøver SANI-JET
Dysza rozpylająca SANI-JET
رہطم خراب SANI-JET

199 202 250
NUMERO UNICO

Ariete

De' Longhi Appliances Srl
Divisione Commerciale Ariete
Via San Quirico, 300
50013 Campi Bisenzio (FI)
E-Mail: info@ariete.net
Internet: www.ariete.net

CE EAC

4126

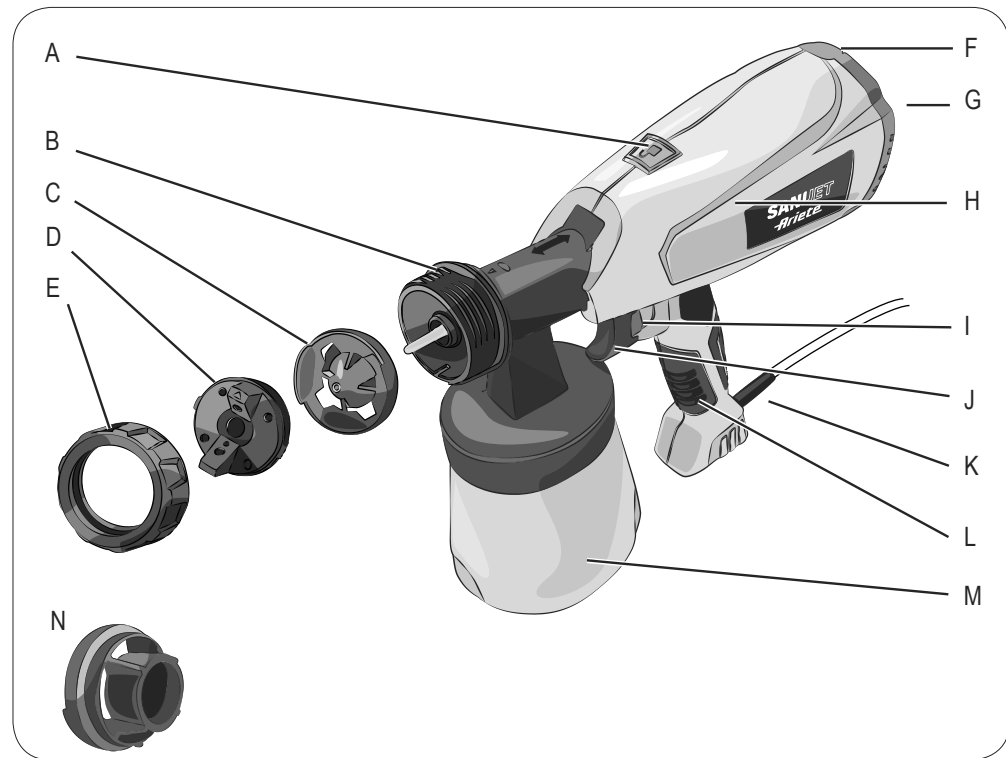

Fig. 1

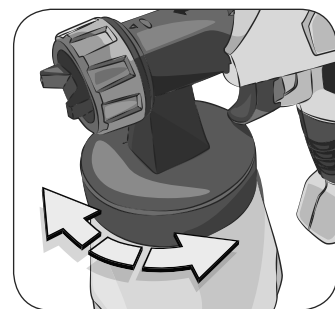

Fig. 2



Fig. 3



Fig. 4

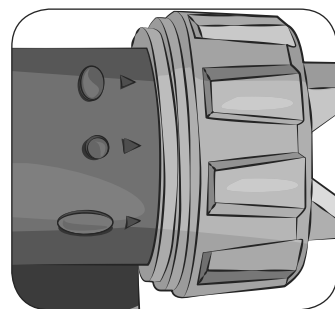

Fig. 5

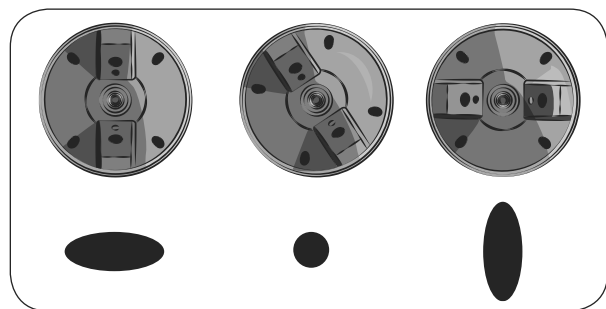

Fig. 6

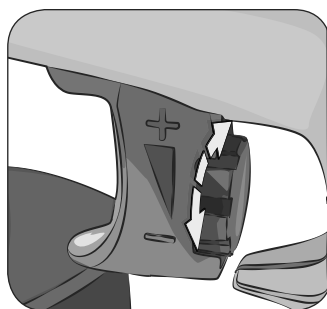

Fig. 7

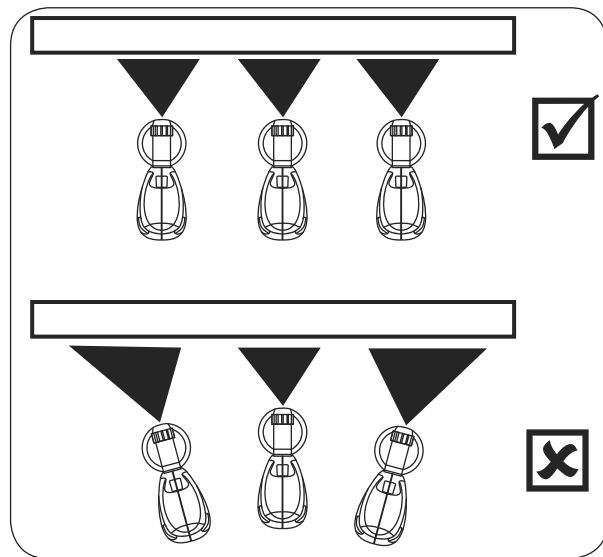

Fig. 8

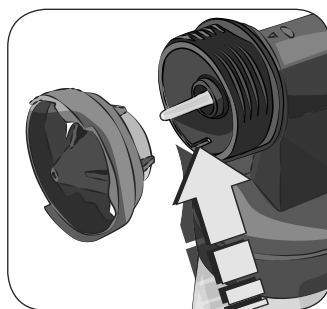

Fig. 9

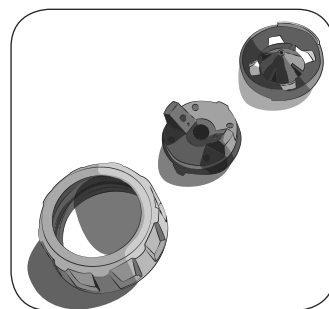

Fig. 10

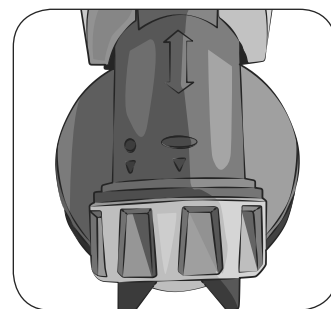

Fig. 11

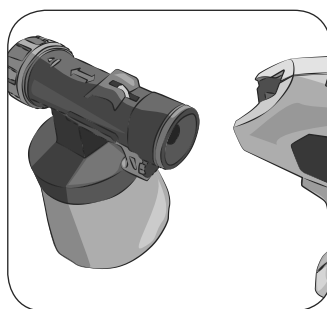

Fig. 12



Fig. 13



Fig. 14

A PROPOSITO DI QUESTO MANUALE

Anche se gli apparecchi sono stati realizzati in conformità con le specifiche Normative europee vigenti e sono pertanto protetti in tutte le parti potenzialmente pericolose, leggete con attenzione queste avvertenze e usate l'apparecchio solo per l'uso cui è stato destinato per evitare infortuni e danni. Tenete a portata di mano questo libretto per future consultazioni. Qualora vogliate cedere questo apparecchio ad altre persone ricordatevi di includere anche queste istruzioni.

Le informazioni riportate in questo manuale sono marcate dai seguenti simboli che indicano:



Pericolo per i bambini



Pericolo dovuto a elettricità



Pericolo di danni derivanti da altre cause



Avvertenza relativa a ustioni



Attenzione - danni materiali



Obbligo di indossare le cuffie di protezione dell'udito



Obbligo di lettura del manuale istruzioni

PERICOLO avvisa di possibili gravi lesioni e pericoli mortali

AVVERTENZA avvisa di lesioni e gravi danni materiali

ATTENZIONE avvisa di lievi lesioni o danni materiali

Le istruzioni in lingua italiana sono le istruzioni originali.

USO PREVISTO

L'apparecchio è stato costruito per nebulizzare soluzioni igienizzanti.

Rischi residui

Durante l'uso previsto dell'apparecchio non è possibile eliminare alcuni rischi residui.

- Se respirata, la soluzione igienizzante potrebbe causare danni alle vie respiratorie. Seguire le indicazioni del produttore della soluzione igienizzante.
- Danni all'udito se non è indossata la cuffia di protezione dell'udito.
- Le vibrazioni possono causare danni alla salute se l'apparecchio è usato per un lungo periodo o se non è mantenuto e gestito in modo appropriato.

AVVERTENZE DI SICUREZZA

LEGGERE ATTENTAMENTE LE ISTRUZIONI PRIMA DELL'USO.

- Non si assumono responsabilità per uso errato o per impieghi diversi da quelli previsti dal presente libretto. L'uso improprio determina inoltre l'annullamento di ogni forma di garanzia.
- AVVERTENZA. Leggere tutte le avvertenze di sicurezza e le istruzioni prima di utilizzare l'apparecchio. Il mancato rispetto delle seguenti avvertenze di sicurezza e delle istruzioni può essere causa di scosse elettriche, incendi e/o lesioni serie. Conserva le istruzioni e le avvertenze per future consultazioni. Il termine "utensile elettrico" di tutte le avvertenze elencate qui sotto si riferisce agli utensili elettrici azionati mediante collegamento alla rete (con cavo) o azionati a batteria (senza cavo).

SICUREZZA DELL'AREA DI LAVORO

- Mantenere l'area di lavoro pulita e ben illuminata. Il disordine o la scarsa illuminazione nell'area di lavoro possono causare incidenti.
- Non utilizzare utensili elettrici in atmosfere esplosive, ad esempio in presenza di liquidi, gas o polveri infiammabili. Gli utensili elettrici generano scintille che potrebbero incendiare polvere o fumi.
- Tenere i bambini e le altre persone a distanza durante l'utilizzo di utensili elettrici. Eventuali distrazioni possono comportare una perdita di controllo.

SICUREZZA ELETTRICA

- La spina del cavo di alimentazione dell'utensile elettrico deve essere adatta alla presa. Evitare assolutamente di apportare modifiche alla spina. Non usare adattatori con gli apparecchi elettrici dotati di messa a terra (massa). Le spine non modificate e le prese idonee riducono il rischio di scossa elettrica.
- Evitare di toccare col corpo le superfici collegate a terra o massa, come tubi, radiatori e frigoriferi. Se il corpo è a massa, il rischio di scossa elettrica aumenta.
- Non esporre l'utensile elettrico a pioggia o condizioni di umidità. La penetrazione dell'acqua all'interno di un utensile elettrico aumenta il rischio di scossa elettrica.
- Non utilizzare il cavo di alimentazione in modo improprio. Non utilizzare il cavo di alimentazione per trasportare, tirare o scollegare l'utensile elettrico. Non avvicinare il cavo di alimentazione a fonti di calore, olio, spigoli vivi o parti in movimento. I cavi di alimentazione danneggiati o aggrovigliati aumentano il rischio di scossa elettrica.
- Durante il funzionamento di un utensile elettrico all'esterno, utilizzare una prolunga idonea all'uso in esterni. L'utilizzo di una prolunga idonea riduce il rischio di scossa elettrica.
- Se è inevitabile l'utilizzo di un utensile elettrico in un luogo umido, proteggersi utilizzando un dispositivo a corrente differenziale (RCD). L'utilizzo di un RCD riduce il rischio di scossa elettrica.

SICUREZZA PERSONALE

- Quando si utilizza un utensile elettrico, operare sempre con attenzione e raziocinio. Non utilizzare quando si è stanchi o sotto l'effetto di stupefacenti, alcol o farmaci. Durante l'utilizzo di un utensile elettrico, un attimo di distrazione può comportare gravi lesioni alle persone.
- Evitare l'avviamento accidentale. Assicurarsi che il pulsante spray sia rilasciato prima di collegare l'utensile all'alimentazione, prima di sollevarlo o trasportarlo. Il trasporto di utensili elettrici con il dito sul pulsante spray o il collegamento degli stessi con il pulsante premuto possono essere causa di incidenti.
- Non sbilanciarsi. Mantenere sempre posizione ed equilibrio appropriati. Ciò consente un miglior controllo dell'utensile elettrico in situazioni impreviste.
- Indossare un abbigliamento appropriato. Non indossare abiti larghi o gioielli. Tenere capelli, vestiti e guanti lontano da parti in movimento. Abiti larghi, gioielli o

capelli lunghi possono rimanere impigliati nelle parti in movimento.

USO E MANUTENZIONE DEGLI UTENSILI ELETTRICI

- Non forzare l'utensile elettrico. Utilizzare l'utensile elettrico adeguato al lavoro da eseguire. L'utensile elettrico adeguato consentirà di eseguire il lavoro in maniera più efficiente e sicura nell'ambito dei parametri di progettazione.
- Non usare l'utensile elettrico se il pulsante spray non funziona. Qualsiasi utensile elettrico che non possa essere azionato mediante il pulsante è pericoloso e deve essere riparato.
- Scollegare la spina dalla rete di alimentazione e/o il gruppo batterie dall'utensile elettrico prima di effettuare qualsiasi operazione di regolazione, cambio accessori o prima di riporre lo stesso utensile. Tali misure di sicurezza preventive riducono il rischio di avvio accidentale dell'utensile elettrico.
- Riporre gli utensili elettrici non utilizzati fuori dalla portata dei bambini ed evitare che vengano utilizzati da persone non esperte di utensili elettrici o non a conoscenza di quanto contenuto nelle presenti istruzioni. Gli utensili elettrici sono pericolosi se utilizzati da persone inesperte.
- **MANUTENZIONE DEGLI UTENSILI ELETTRICI.** Verificare che non vi siano componenti in movimento disallineati o bloccati, componenti rotti o qualsiasi altra condizione che possa incidere negativamente sul funzionamento dell'apparecchio. In caso di guasti, provvedere alla riparazione prima dell'uso. Molti incidenti sono causati da una scarsa manutenzione degli utensili elettrici.

ULTERIORI ISTRUZIONI PER LA SICUREZZA

- Non spruzzare sostanze/materiali infiammabili.
- Prendere in considerazione tutti i rischi connessi alla nebulizzazione di sostanze. Controllare attentamente i simboli e i loro significati, sul contenitore del prodotto, nonché le informazioni di sicurezza fornite dal produttore della stessa soluzione da spruzzare.
- Non spruzzare sostanze di cui non si conoscono i potenziali pericoli.
- **INDOSSARE UNA MASCHERA DI PROTEZIONE DELLE VIE RESPIRATORIE.** Non azionare il nebulizzatore senza aver indossato la maschera di protezione delle vie respiratorie.
- Non pulire il nebulizzatore con solventi infiammabili.
- Se il cavo di alimentazione è danneggiato deve essere sostituito dal produttore o dal servizio di assistenza tecnica autorizzato dal produttore e in ogni caso da una persona avente qualifiche simili; questo per evitare rischi.
- **NON SPRUZZARE SU ESSERI UMANI.** Non puntare l'ugello verso persone o animali. Non lasciare che la sostanza erogata a spruzzo entri in contatto diretto con la pelle.
- **AREARE BENE.** Accertarsi sempre che il locale dove viene usata il nebulizzatore sia ben areato.
- **UGELLO.** Lasciare sempre l'ugello montato quando si usa l'apparecchio.

- **CONDIZIONI DELL'AREA DI LAVORO.** Non usare il nebulizzatore in aree a rischio di incendio o esplosione.
- **USARE OCCHIALI DI PROTEZIONE.** Usare sempre occhiali protettivi adatti per proteggere gli occhi da esalazioni o fumi pericolosi.
- **PROTEZIONE PER LE ORECCHIE.** Indossare protezioni per le orecchie.
- **MANUTENZIONE DELL'APPARECCHIO.** Tenere puliti il nebulizzatore, il serbatoio e l'ugello. Controllare periodicamente il filo di alimentazione e, se danneggiato, farlo sostituire da un professionista qualificato.
- **FIAMME LIBERE.** Non spruzzare nei pressi di fiamme libere o luci pilota di altri apparecchi.
- **FUMO.** Non fumare mentre si usa il nebulizzatore.
- **SCOLLEGAMENTO DALLA FONTE DI ALIMENTAZIONE.** Quando si riempie il contenitore oppure si pulisce il nebulizzatore, scollegare l'apparecchio dalla presa di corrente.
- **SPEGNERE L'APPARECCHIO QUANDO NON SI USA.** Evitare di usare l'apparecchio con la manopola di regolazione del flusso completamente chiusa.
- Si consiglia di conservare gli imballi originali, poiché l'assistenza gratuita non è prevista per i guasti causati da imballo non adeguato del prodotto al momento della spedizione ad un Centro di Assistenza autorizzato.
- L'utilizzo di accessori non consigliati o non forniti dal costruttore dell'apparecchio può comportare rischi di incendio, shock elettrico o danni a persone.

Pericolo per i bambini

- Gli elementi dell'imballaggio non devono essere lasciati alla portata dei bambini in quanto potenziali fonti di pericolo.
- Allorché si decida di smaltire come rifiuto questo apparecchio, si raccomanda di renderlo inoperante tagliandone il cavo di alimentazione. Si raccomanda inoltre di rendere innocue quelle parti dell'apparecchio suscettibili di costituire un pericolo, specialmente per i bambini che potrebbero servirsi dell'apparecchio per i propri giochi.
- Riporre l'apparecchio in un luogo sicuro, fuori dalla portata dei bambini.

Pericolo dovuto a elettricità

- Prima di collegare l'apparecchio alla rete di alimentazione controllare che la tensione indicata sulla targhetta corrisponda a quella della rete locale.
- Collegare sempre l'apparecchio ad una presa con messa a terra.
- Non immergere l'apparecchio in acqua o altri liquidi.

Pericolo di danni derivanti da altre cause

- Riempire il serbatoio con la soluzione prima di mettere in funzione l'apparecchio. Le operazioni di riempimento del serbatoio devono essere effettuate con la spina del cavo di alimentazione elettrica staccata dalla presa di corrente.
- Accendere l'apparecchio solo quando è in posizione di lavoro.

- Non lasciare incustodito l'apparecchio mentre è collegato alla rete elettrica.
- Quando vi dovete assentare anche per poco tempo, posizionare l'apparecchio su una superficie orizzontale e stabile. Spegnerne l'apparecchio e scollegare sempre il cavo di alimentazione elettrica dalla presa di corrente.
- L'apparecchio non deve essere utilizzato se è stato fatto cadere, se vi sono segni di danni visibili, in caso di guasti o sospetto difetti dopo caduta, o se ha perdite di acqua. Staccare subito la spina dalla presa di corrente. Non mettere mai in funzione l'apparecchio se difettoso. Tutte le riparazioni, compresa la sostituzione del cavo di alimentazione, devono essere eseguite solamente dal Centro Assistenza Autorizzato o da persona con qualifica simile, al fine di prevenire ogni rischio. Pena il decadimento della garanzia.



Attenzione - danni materiali

- Svolgere completamente il cavo prima dell'utilizzo.
 - Non dirigere il getto verso apparecchiature elettriche ed elettroniche.
 - Non posizionare l'apparecchio o il cavo di alimentazione in prossimità o sopra a fornelli elettrici o a gas caldi, o vicino ad un forno a microonde.
 - Non utilizzare l'apparecchio senza la soluzione, in tal caso la pompa potrebbe danneggiarsi. Controllare con regolarità il livello della soluzione nel serbatoio.
 - Non scollegare la spina dalla presa di corrente tirandola per il cavo.
 - Dopo aver staccato la spina del cavo di alimentazione elettrica dalla presa, l'apparecchio potrà essere pulito esclusivamente con un panno non abrasivo e appena umido di acqua. Non usare mai solventi che danneggiano le parti in plastica.
 - Non versare nel serbatoio aceto, decalcificanti o altre sostanze profumanti; pena l'immediata decadenza della garanzia.
 - Non lasciare l'apparecchio esposto ad agenti atmosferici (pioggia, sole, etc).
-  Per il corretto smaltimento del prodotto ai sensi della Direttiva Europea 2012/19/EU si prega leggere l'apposito foglietto allegato al prodotto.

• CONSERVARE SEMPRE QUESTE ISTRUZIONI.

Dati di identificazione

Nella targhetta posta sotto la base di alimentazione sono riportati i seguenti dati d'identificazione dell'apparecchio:

- costruttore e marcatura CE
- modello (Mod.)
- n° di matricola (SN)
- tensione elettrica di alimentazione (V) e frequenza (Hz)
- potenza elettrica assorbita (W)
- numero verde assistenza

Nelle eventuali richieste ai centri assistenza autorizzati, indicare modello e numero di matricola.

DESCRIZIONE DELL'APPARECCHIO

- A - Pulsante di sgancio della parte frontale dell'apparecchio
- B - Parte frontale dell'apparecchio
- C - Ugello spray
- D - Selettore
- E - Ghiera
- F - Gancio
- G - Presa d'aria
- H - Corpo dell'apparecchio
- I - Manopola di regolazione della portata del getto
- J - Pulsante spray
- K - Cavo di alimentazione
- L - Impugnatura
- M - Serbatoio
- N - Ugello spray di ricambio

Rumore

Livello di pressione sonora LPA: 76.13 dB(A), K=3 dB(A)

Livello di potenza sonora LWA: 87.13 dB(A), K=3 dB(A)

Attenzione



Obbligo di indossare le cuffie di protezione dell'udito.

Vibrazioni

Valore di emissioni delle vibrazioni: <math><2.5 \text{ m/s}^2</math>, K=1.5 m/s²

Attenzione



Il valore delle vibrazioni emesse dall'apparecchio può differire dal valore dichiarato a seconda del modo con cui l'apparecchio è usato. Valutare ulteriori misure di sicurezza per proteggere l'utilizzatore dall'esposizione alle vibrazioni valutando il tempo di esposizione.

ISTRUZIONI PER L'USO

Riempimento del serbatoio prima dell'uso



Pericolo - Rischio di shock elettrico

Rimuovere la spina dalla presa di corrente prima di svitare il serbatoio.

Non inserire il serbatoio nella sua sede se il serbatoio è bagnato di acqua. Pulire il serbatoio con un panno asciutto.

- 1 Rimuovere i componenti dalla scatola.
- 2 Posizionare l'apparecchio su una superficie orizzontale e stabile.
- 3 Svolgere completamente il cavo di alimentazione.
- 4 Svitare il serbatoio. Rimuovere il serbatoio dalla sua sede (Fig. 2).
- 5 Versare nel serbatoio 700 cc di acqua di rubinetto.
- 6 Versare nel serbatoio l'igienizzante secondo le modalità di diluizione in acqua contenute sulla confezione del prodotto. Seguire le avvertenze del produttore dell'igienizzante.

Il prodotto funziona con normale acqua di rubinetto. Mai utilizzare acqua demineralizzata pura.

Si consiglia l'utilizzo di SANI-JET CLEAN in combinazione con SANI-JET: una bustina con 7 g di polvere igienizzante SANI-JET CLEAN deve essere diluita in un serbatoio completo di SANI-JET con 700 cc di acqua di rubinetto. Con la soluzione creata è possibile igienizzare fino a 200 m². Attendere 1-2 minuti che la polvere sia completamente diluita. La soluzione creata diventa di colore rosa (prodotto attivo), durata 5-7 giorni. Dopo 5-7 giorni il colore dell'acqua varia da rosa a bianco/trasparente (prodotto inattivo). Eliminare il prodotto residuo nello scarico di rete.



Attenzione

Prima di manipolare la polvere igienizzante, leggere le modalità d'uso e le avvertenze riportate sulla confezione.

7 Avvitare il serbatoio nella sua sede.

Selezione del tipo di getto

Sono disponibili tre tipi di getto (Fig. 6) ruotando il selettore frontale (D) dopo aver allentato e serrato la ghiera (E):

- orizzontale
- circolare
- verticale

Accensione dell'apparecchio

- 1 Inserire la spina nella presa di corrente.
- 2 Premere il pulsante spray per nebulizzare la soluzione sulle superfici.
- 3 Nebulizzare la soluzione mantenendo una distanza di 30-50cm dalla superficie da trattare.



Attenzione

Utilizzare l'apparecchio solo con movimenti verticali dal basso verso l'alto e viceversa. Non utilizzare l'apparecchio in posizione orizzontale o capovolto (Fig. 8). Pericolo di fuoriuscita della soluzione dal serbatoio.

Regolazione della portata del getto

Per regolare la portata del getto ruotare la manopola di regolazione della portata del getto (I) (Fig. 7):

segno +: portata maggiore (consigliata per superfici ampie)

segno -: portata minore (consigliata per superfici ridotte)



Attenzione - Rischio di danni materiali

Non utilizzare il prodotto senza la soluzione nel serbatoio. Controllare sempre il livello della soluzione nel serbatoio.

Sostituzione dell'ugello spray

- 1 Staccare la spina dalla presa di corrente elettrica.
 - 2 Posizionare l'apparecchio su una superficie orizzontale e stabile.
 - 3 Svitare la ghiera (E).
 - 4 Rimuovere il selettore (D).
 - 5 Rimuovere l'ugello spray (C).
 - 6 Sostituire l'ugello spray con quello di ricambio.
 - 7 Rimontare i componenti seguendo le operazioni in ordine inverso.
- L'ugello spray ha una tacca che deve inserirsi nella sede presente sulla parte frontale dell'apparecchio (Fig. 9).

DOPO AVER USATO L'APPARECCHIO

Staccare la spina dalla presa di corrente elettrica. Lasciare raffreddare l'apparecchio per qualche minuto.

La soluzione può essere lasciata all'interno del serbatoio per qualche giorno.

Riporre l'apparecchio in un posto asciutto ed al riparo dalla portata dei bambini.

PULIZIA E MANUTENZIONE

Prima di procedere alla pulizia e alla manutenzione dell'apparecchio scollegare sempre la spina dalla presa di corrente. Lasciare raffreddare l'apparecchio per qualche minuto.



Attenzione - Rischio di danni materiali

Non inserire mai utensili metallici ed appuntiti all'interno delle aperture dell'apparecchio per ripulire la parte interna.

Pulizia del serbatoio

Per la pulizia del serbatoio, inserire acqua pulita, sciacquare e svuotare.



Attenzione - Rischio di danni materiali

Non inserire aceto, decalcificanti o altre sostanze profumanti nel serbatoio: pena l'immediata decadenza della garanzia.

La garanzia non copre danni derivati da intasamenti dovuti al calcare.

Pulizia dell'ugello spray

Smontare l'ugello come descritto nel paragrafo "Sostituzione dell'ugello spray".

Se necessario ripulire con uno spillo il foro centrale dell'ugello spray.

Pulizia dell'apparecchio

Pulire le parti in plastica con un panno umido non abrasivo e asciugarle con un panno asciutto. Non fare uso di prodotti abrasivi per pulire l'apparecchio.

- 1 Premere il pulsante (A) di sgancio della parte frontale dell'apparecchio.
- 2 Tirare la parte frontale per separarla dal corpo dell'apparecchio (Fig. 12).
- 3 Svitare la ghiera (E). Rimuovere il selettore e l'ugello spray.
- 4 Lavare la parte frontale dell'apparecchio con acqua naturale.

Lasciare asciugare la parte frontale prima di rimontare i componenti sul corpo dell'apparecchio.

Inserire la parte frontale nel corpo dell'apparecchio. Il corretto inserimento avviene con un "click" del pulsante di sgancio (A).

Pulizia del filtro dell'aria

Premere il gancio (F). Aprire la presa d'aria (G).

Rimuovere il filtro dell'aria. Pulire il filtro dalla polvere.

Rimontare il filtro.

Chiudere la presa d'aria con il gancio (F).



Attenzione - Rischio di danni materiali

Non usare l'apparecchio senza il filtro dell'aria.

GUIDA ALLA SOLUZIONE DI ALCUNI PROBLEMI

Problemi	Cause	Rimedi
La soluzione non esce dall'ugello spray.	<p>Ugello spray incrostato.</p> <p>Il tubo di pescaggio della soluzione dal serbatoio è intasato o rotto.</p> <p>La manopola di regolazione del getto è completamente ruotata verso il segno -.</p> <p>L'apparecchio non crea la pressione all'interno del serbatoio.</p>	<p>Pulire l'ugello spray.</p> <p>Pulire il tubo di pescaggio.</p> <p>Rivolgersi ad un Centro Assistenza Autorizzato.</p> <p>Ruotare la manopola di regolazione del getto verso il segno +.</p> <p>Stringere bene a fondo il serbatoio sull'apparecchio.</p>
La soluzione gocciola dall'ugello spray.	<p>Ghiera non serrata.</p> <p>L'ugello spray non è stato inserito nel modo corretto nella sua sede.</p> <p>Presenza di incrostazioni fra la ghiera, l'ugello spray e il selettore.</p>	<p>Serrare bene la ghiera.</p> <p>Svitare la ghiera. Estrarre il selettore. Verificare che la tacca presente sull'ugello si inserisca nella sede presente sulla parte frontale dell'apparecchio (Fig. 9).</p> <p>Svitare la ghiera e pulire il selettore e l'ugello spray. Pulire la filettatura su cui si avvita la ghiera.</p>
La soluzione non è atomizzata in modo corretto.	<p>La manopola di regolazione del getto è completamente ruotata a verso il segno +.</p> <p>Il filtro dell'aria è sporco.</p> <p>L'apparecchio crea poca pressione all'interno del serbatoio.</p>	<p>Ruotare la manopola di regolazione del getto verso il segno -.</p> <p>Pulire il filtro dell'aria. Sostituire il filtro dell'aria.</p> <p>Stringere bene a fondo il serbatoio sull'apparecchio.</p>
La soluzione esce a spruzzi.	<p>La soluzione all'interno del serbatoio è finita.</p> <p>Il filtro dell'aria è sporco.</p>	<p>Riempire il serbatoio con la soluzione.</p> <p>Pulire il filtro dell'aria. Sostituire il filtro dell'aria.</p>
La soluzione esce a nebbia.	<p>Distanza eccessiva dalla superficie da trattare.</p>	<p>Spruzzare la soluzione stando a 30-50 cm di distanza dalla superficie.</p> <p>Ruotare la manopola di regolazione del getto verso il segno -.</p>

DICHIARAZIONE DI CONFORMITÀ

De'Longhi Appliances S.r.l.
Via San Quirico, 300 – 50013 Campi Bisenzio (FI)
Paese: ITALIA
Marchio: ARIETE
Modello: 4126

La presente dichiarazione di conformità viene emessa sotto la totale responsabilità del produttore:
Oggetto della dichiarazione: Nebulizzatore

L'oggetto della suddetta dichiarazione è conforme alla legislazione armonizzata della Comunità Europea:
2006/42/EC - Direttiva sui macchinari
2014/30/EU - Direttiva sulla compatibilità elettromagnetica
2011/65/EU&2015/863/EU - Direttiva sulle restrizioni all'uso di sostanze pericolose (RoHS)

Riferimenti agli standard armonizzati adottati, o alle specifiche relative al tipo di conformità dichiarata:
EN 60745-1: 2009+A1:2010; EN 50580:2012+A1:2013
EN 55014-1: 2017; EN 55014-2:2015;
EN 61000-3-2:2014; EN 61000-3-3:2013

Produttore e nome del rappresentante autorizzato della documentazione tecnica:

Managing Director

MARCO DELLERNIA

Luogo e data: ITALIA, 2020-07-03
DE'LONGHI APPLIANCES S.r.l.
Via San Quirico, 300
50013 - Campi Bisenzio (FI)
www.ariete.net







MADE IN CHINA

Leggere e conservare / Read and keep for future reference @

WITH REGARD TO THIS MANUAL

This appliance is made in conformity with appropriate European Regulations in force, to protect the user wherever possible from potential hazards. Even if you are familiar with this type of appliance, carefully read this manual before use. Only use this appliance for the purpose it is designed for in order to prevent accidents and damage. Keep this manual close by for future consultation. If you should decide to give this appliance to other people, remember to also include these instructions.

The information provided in this manual is marked with the following symbols indicating:

-  Danger for children
-  Danger due to electricity
-  Danger of damage originating from other causes
-  Warning of burns
-  Warning – material damage
-  Obligation to wear hearing protection headphones
-  Obligation to read the instruction manual

DANGER warns of possible serious injury or danger of death

WARNING warns of injuries and serious damage to property

CAUTION warns of minor injuries or damage to property

The original instructions are in Italian.

INTENDED USE

The appliance is built to nebulize sanitizing solutions.

Residual risks

During the intended use of the appliance, it is not possible to eliminate some residual risks.

- If breathed, the sanitizing solution may cause damage to the respiratory tract. Follow the instructions of the manufacturer of the sanitizing solution.
- Hearing damage if the hearing protection equipment is not worn.
- Vibrations can cause damage to health if the appliance is used for a long period or if it is not maintained and handled properly.

SAFETY WARNINGS

READ THESE INSTRUCTIONS CAREFULLY.

- We decline any responsibility resulting from misuse or any use other than those covered in this booklet. Improper use also results in any form of warranty being forfeited.
- WARNING. Read all safety warnings and instructions before using the appliance. If the following safety warnings and instructions are not followed carefully there is a risk of electric shock, fire and/or serious injury. Keep these instructions and warnings for future reference. The term "electric appliance" of all the warnings listed below refers to electric appliances operated via mains connection (with cable) or battery operated (without cable).

SAFETY OF THE WORKING AREA

- Keep the working area clean and well lit. Clutter or poor lighting in the working area can cause accidents.
- Do not use electric appliance in explosive atmospheres, for example in the presence of flammable liquids, gases or dust. Electric appliances generate sparks which could ignite dust or fumes.
- Keep children and other people away while using electric appliances. Distractions can result in loss of control.

ELECTRIC SAFETY

- The plug of the electric appliance power cable must be suitable for the socket. Never modify the plug. Do not use adapters with earthed electrical appliances. Unmodified plugs and suitable outlets reduce the risk of electric shock.
- Avoid touching the ground or earth connected surfaces such as pipes, radiators and refrigerators. If the body is grounded, the risk of electric shock increases.
- Do not expose the electric appliance to rain or damp conditions. If water penetrates within an electric tool there is a higher risk of electric shock.
- Do not use the power cord improperly. Do not use the power cable to transport, pull or disconnect the electric appliance. Do not bring the power cable close to sources of heat, oil, sharp edges or moving parts. Damaged or tangled power cords increase the risk of electric shock.
- If you operate the electric appliance outdoor, use an extension suitable for outdoor use. The use of a suitable extension reduces the risk of electric shock.
- If you can't avoid using the electric appliance in a humid place, protect yourself using a Residual-Current Device (RCD). The use of an RCD reduces the risk of electric shock.

PERSONAL SAFETY

- When using an electric appliance, always operate carefully and reasonably. Do not use when tired or under the influence of drugs, alcohol or medicines. While using an electric appliance, a moment of distraction can result in serious injuries to people.
- Avoid accidental starting. Make sure that the spray button is released before connecting the appliance to the power supply, before lifting or transporting it. Transporting electric appliances while pressing the spray button or connecting the appliances with the button pressed can cause accidents.
- Don't lose balance. Always maintain appropriate posture and balance. This allows better control of the electric appliance in unexpected situations.
- Wear appropriate clothing. Do not wear loose clothing or jewellery. Keep hair, clothes and gloves away from moving parts. Loose clothing, jewellery or long hair can get caught in moving parts.

USE AND MAINTENANCE OF ELECTRIC APPLIANCES

- Do not force the electric tool. Use the electric appliance suitable for the work to

be performed. The appropriate electric appliance will allow you to perform the work more efficiently and safely within the design parameters.

- Do not use the electric appliance if the spray button does not work. Any electric appliance that cannot be operated by the button is dangerous and must be repaired.
- Disconnect the plug from the power supply and/or the battery pack from the electric appliance before carrying out any adjustment, changing accessories or before storing the same tool. These preventive safety measures reduce the risk of accidental start of the electric appliance.
- Store unused electric appliances out of the reach of children and prevent them from being used by people who are not experts in electric appliances or who are not aware of what is contained in these instructions. Power tools are dangerous if used by inexperienced people.
- **MAINTENANCE OF ELECTRIC APPLIANCES.** Check that there are no misaligned or blocked moving parts, broken components or any other condition that may adversely affect the operation of the appliance. In case of faults, repair before use. Many accidents are caused by poor maintenance of electric appliances.

ADDITIONAL SAFETY INSTRUCTIONS

- Do not spray flammable substances/materials.
- Take into account all the risks associated with the nebulization of substances. Carefully check the symbols on the product container and their meanings, as well as the safety information provided by the manufacturer of the solution to be sprayed.
- Do not spray substances whose potential dangers are unknown.
- **WEAR A RESPIRATORY PROTECTION MASK.** Do not operate the nebulizer without wearing the respiratory protection mask.
- Do not clean the nebulizer with flammable solvents.
- If the power cable is damaged it must be replaced by the manufacturer or by the technical assistance service authorized by the manufacturer and in any case by a person with similar qualifications; this is to avoid risks.
- **DO NOT SPRAY ON HUMAN BEINGS.** Do not point the nozzle towards people or animals. Do not let the sprayed substance come into direct contact with the skin.
- **AERATE WELL.** Always make sure that the room where the nebulizer is used is well ventilated.
- **NOZZLE.** Always leave the nozzle mounted when using the appliance.
- **CONDITIONS OF THE WORKING AREA.** Do not use the nebulizer in areas at risk of fire or explosion.
- **USE PROTECTIVE GLASSES.** Always use suitable protective glasses to protect the eyes from dangerous emissions or fumes.

- **EAR PROTECTION.** Wear ear protection.
- **MAINTENANCE OF THE APPLIANCE.** Keep the nebulizer, tank and nozzle clean. Periodically check the power cord and, if damaged, have it replaced by a qualified professional.
- **OPEN FLAMES.** Do not spray near open flames or pilot lights of other appliances.
- **SMOKE.** Do not smoke while using the nebulizer.
- **DISCONNECTION FROM THE POWER SOURCE.** When filling the container or cleaning the nebulizer, unplug the appliance from the power outlet.
- **TURN THE APPLIANCE OFF WHEN IT IS NOT USED.** Avoid using the appliance with the flow adjustment knob completely closed.
- We suggest you keep the original box and packaging, as our free-of-charge service does not cover any damage resulting from inadequate packaging of the product when this is sent back to an Authorised Service Centre.
- Using accessories not recommended or not supplied by the manufacturer of the appliance may entail risks of fire, electric shock or injuries to people.

Danger for children

- Do not leave the packaging near children because it is potentially dangerous.
- In the event that this appliance is to be disposed of, it is suggested that the power cord is cut off. It is also recommended that all potentially dangerous components including the power cord are rendered harmless to prevent personal injury. Do not let children play with the appliance or its components.
- Store the appliance in a safe place, out of reach of children.

Danger due to electricity

- Before plugging the appliance into the mains socket, ensure that the voltage shown on the rating plate matches the local voltage supply.
- Always connect the appliance to an earthed socket.
- Do not immerse the appliance in water or other liquids.

Danger of damage originating from other causes

- Fill the tank with the solution before putting the appliance into operation. The tank filling operations must be carried out with the plug of the power cable disconnected from the socket.
- Turn on the appliance only when it is in working position.
- Never leave the appliance unattended when it is connected to the power supply.
- When you must be away even for a short time, place the appliance on a stable and horizontal surface. Turn off the appliance and always unplug the electric power cord.
- The appliance is not to be used if it has been dropped, if there are visible sign of damage, faults or suspected defects after dropping or if it is leaking water. Immediately unplug it from the socket-outlet. Never operate the appliance if defective.

To prevent any accident, all repairs, including the replacement of the power cord, must be carried out by an Authorised Service Centre or by suitably qualified personnel. Otherwise, the warranty may be revoked.



Warning – material damage

- Fully unwind the cord before use.
- Do not direct the jet towards electrical and electronic equipment.
- Do not place the appliance or power cord close to or on top of hot electric or gas cookers, or close to a microwave oven.
- Do not use the appliance without the solution, in which case the pump could be damaged. Regularly check the level of the solution in the tank.
- Do not pull the power cord to unplug the appliance.
- After disconnecting the power supply cable from the socket, the appliance can only be cleaned with a non-abrasive cloth that is lightly damp with water. Never use solvents which may damage the plastic parts.
- Do not pour vinegar, descales or other scented substances into the tank; Otherwise, the warranty may be revoked.
- Do not leave the appliance exposed to weathering (rain, sun, etc..).



For proper disposal of the product in accordance with the European Directive 2012/19/EU please read the dedicated leaflet attached to the product.

• ALWAYS KEEP THESE INSTRUCTIONS.

Identification data

The rating plate under the power base shows the following identification data of the appliance:

- manufacturer and CE marking
- model (Model.)
- serial number (SN)
- electrical supply voltage (V) and frequency (Hz)
- electrical power consumption (W)
- assistance toll-free phone number

Always give the model and serial number to the Authorised Service Centres when requesting assistance.

DESCRIPTION OF THE APPLIANCE

- A - Release button on the front of the appliance
- B - Front of the appliance
- C - Spray nozzle
- D - Selector
- E - Ferrule
- F - Hook
- G - Air intake
- H - Appliance body
- I - Jet flow adjustment knob
- J - Spray button
- K - Power cord
- L - Handle
- M - Tank
- N - Replacement spray nozzle

Noise

Sound pressure level LPA: 76.13 dB (A), K = 3 dB (A)

Sound power level LWA: 87.13 dB (A), K = 3 dB (A).



Attention

Obligation to wear hearing protection headphones.

Vibrations

Vibration emission value: $<2.5 \text{ m/s}^2$, K = 1.5 m/s^2 .



Attention

The value of the vibrations emitted by the appliance may differ from the declared value depending on the way the appliance is used. Evaluate additional safety measures to protect the user from exposure to vibrations by evaluating the exposure time.

INSTRUCTIONS FOR USE

Filling the tank before use



Danger - Risk of electric shock

Remove the plug from the socket before unscrewing the tank.

Do not put the tank in its seat if it is wet. Clean the tank with a dry cloth.

- 1 Remove the components from the box.
- 2 Place the appliance on a horizontal and stable surface.
- 3 Totally unwind the power cord.
- 4 Unscrew the tank. Remove the tank from its seat (Fig. 2).
- 5 Pour 700cc of tap water into the tank.
- 6 Pour the sanitizer into the tank according to the water dilution methods contained on the product packaging. Follow the instructions of the sanitizer manufacturer.

The product functions with normal tap water. Never use pure demineralized water.

We recommend using SANI-JET CLEAN in combination with SANI-JET: a sachet with 7g of SANI-JET CLEAN sanitizing powder must be diluted in a tank complete with SANI-JET with 700cc of tap water. With the solution created it is possible to sanitize up to 200 m². Wait 1-2 minutes for the powder to be completely diluted. The solution created turns pink (active product), and it lasts 5-7 days. After 5-7 days the color of the water varies from pink to white/transparent (inactive product). Eliminate the residual product in the net drain.



Attention

Before handling the sanitizing powder, read the instructions for use and the warnings on the packaging.

- 7 Screw the tank into its seat.

Selection of the jet type

Three types of jet are available (Fig. 6) by turning the front selector (D) after loosening and tightening the ferrule (E):

- horizontal
- circular
- vertical

Switching on the appliance

- 1 Insert the plug into a power outlet.
- 2 Press the spray button to spray the solution on the surfaces.
- 3 Spray the solution keeping a distance of 30-50cm from the surface to be treated.



Attention

Use the appliance only with vertical movements from the bottom upwards and vice versa. Do not use the appliance horizontally or upside down (Fig. 8). Danger of spilling the solution from the tank.

Jet flow adjustment

To adjust the jet flow, turn the jet flow adjustment knob (I) (Fig. 7):
 + sign: higher flow (recommended for large surfaces)
 - sign: lower flow (recommended for small surfaces)



Caution - Risk of material damage

Do not use the product without the solution in the tank. Always check the level of the solution in the tank.

Replacement of the spray nozzle

- 1 Unplug it from the electric outlet.
 - 2 Place the appliance on a horizontal and stable surface.
 - 3 Unscrew the ferrule (E).
 - 4 Remove the selector (D).
 - 5 Remove the spray nozzle (C).
 - 6 Replace the spray nozzle with the spare one.
 - 7 Reassemble the components following the operations in reverse order.
- The spray nozzle has a notch that must fit into the seat on the front of the appliance (Fig. 9).

AFTER USING THE DEVICE

Unplug it from the electric outlet. Let the appliance to cool down for a few minutes.
 The solution can be left inside the tank for a few days.
 Put the appliance in a dry place and away from the reach of children.

CLEANING AND MAINTENANCE

Before cleaning or maintenance, always disconnect the plug from the mains supply. Let the appliance to cool down for a few minutes.



Caution - Risk of material damage

Never insert metal and pointed tools inside the openings of the appliance to clean the inside.

Tank cleaning

To clean the tank, insert clean water, rinse and empty.



Caution - Risk of material damage

Do not put vinegar, decalcifying agents or other fragrant substance inside the tank: Otherwise, the warranty may be revoked.

The warranty does not cover damage caused by clogging due to lime.

Cleaning the spray nozzle

Remove the nozzle as described in the paragraph "Replacement of the spray nozzle".
 If necessary, clean the central hole of the spray nozzle with a pin.

Cleaning the appliance

Clean plastic parts with a damp, non-abrasive cloth and dry them with a dry cloth. Do not use abrasive products to clean the device.

- 1 Press the release button (A) on the front of the appliance.
- 2 Pull the front part of the appliance to remove it from the appliance body (Fig. 12).
- 3 Unscrew the ferrule (E). Remove the selector and the spray nozzle.
- 4 Wash the front of the appliance with plain water.

Let the front part to dry before reassembling the components on the body of the appliance.

Insert the front part into the body of the appliance. Correct insertion occurs with a "click" of the release button (A).

Cleaning the air filter

Press the hook (F). Open the air intake (G).

Remove the air filter. Remove the dust from the filter.

Reassemble the filter.

Close the air intake with the hook (F).



Caution - Risk of material damage

Do not use the appliance without the air filter.

TROUBLESHOOTING

Problems	Causes	Remedies
The solution does not come out of the spray nozzle.	Encrusted spray nozzle. The solution suction tube from the tank is clogged or broken. The jet flow adjustment knob is completely turned towards the - sign. The appliance does not create pressure inside the tank.	Clean the spray nozzle. Clean the suction tube. contact an Authorized Service Center. Turn the jet flow adjustment knob towards the + sign. Tighten the tank firmly on the appliance.
The solution drips from the spray nozzle.	Ferrule not tightened. The spray nozzle has not been inserted correctly in its seat. Presence of scale between the ferrule, the spray nozzle and the selector.	Tighten the ferrule well. Unscrew the ferrule. Pull out the selector. Check that the notch on the nozzle fits into the seat on the front of the appliance (Fig. 12). Unscrew the ferrule and clean the selector and the spray nozzle. Clean the thread on which the ferrule is screwed.
The solution is not atomised correctly.	The jet flow adjustment knob is completely turned towards the + sign. The air filter is dirty. The appliance creates little pressure inside the tank.	Turn the jet flow adjustment knob towards the - sign. Clean the air filter. Replace the air filter. Tighten the tank firmly on the appliance.
The solution comes out in spurts.	The solution inside the tank is finished. The air filter is dirty.	Fill the tank with the solution. Clean the air filter. Replace the air filter.
The solution comes out like a haze.	Excessive distance from the surface to be treated.	Spray the solution at a distance of 30-50 cm from the surface. Turn the jet flow adjustment knob towards the - sign.

DECLARATION OF CONFORMITY

DE'LONGHI APPLIANCES S.r.l.
Via San Quirico, 300 – 50013 Campi Bisenzio (FI)
Country: ITALY
Brand: ARIETE
Model: 4126

This declaration of conformity is issued under the full responsibility of the manufacturer:
Subject of the declaration: Nebuliser

The object of the declaration complies with the harmonized legislation of the European Community:
2006/42/EC - Machinery Directive
2014/30/EU - Electromagnetic Compatibility Directive
2011/65/EU & 2015/863/EU - Directive on restrictions on the use of dangerous substances (RoHS)

References to the harmonized standards adopted, or to the specifications relating to the type of conformity declared:

EN 60745-1: 2009+A11:2010; EN 50580:2012+A1:2013
EN 55014-1: 2017; EN 55014-2:2015
EN 61000-3-2:2014; EN 61000-3-3:2013

Manufacturer and name of authorized representative of technical documentation:

Managing Director

MARCO DELLERNA



Place and date: ITALY, 2020-07-03
DE'LONGHI APPLIANCES S.r.l.
Via San Quirico, 300
50013 - Campi Bisenzio (FI)
www.ariete.net.

MADE IN CHINA
Leggere e conservare / Read and keep for future reference

A PROPOS DU MANUEL

Même si les appareils ont été réalisés en conformité avec les Normes européennes spécifiques en vigueur, et que toutes les pièces potentiellement dangereuses sont protégées, lisez avec attention ces avertissements et n'utilisez l'appareil que pour ce que il a été conçu, afin d'éviter les blessures et les dommages. Garder ce livret à porté de main pour les futures consultations. Si vous désirez ensuite céder cet appareil à d'autres personnes, rappelez-vous d'inclure ces instructions.

Les informations reportées dans ce manuel sont marquées des symboles suivants qui indiquent:

 Danger pour les enfants

 Danger électrique

 Dangers provenant d'autres causes

 Avertissements sur les brûlures

 Attention - dégâts matériels

 Obligation de porter un casque de protection auditive

 Obligation de lire le manuel d'instructions

DANGER : met en garde contre les blessures graves et les dangers mortels

AVERTISSEMENT : met en garde contre les blessures et les dégâts matériels importants

ATTENTION : met en garde contre les blessures légères et les dégâts matériels
Les instructions en italien sont les instructions originales.

UTILISATION PRÉVUE

L'appareil a été conçu pour pulvériser des solutions de désinfection.

Risques résiduels

Pendant l'utilisation prévue de l'appareil, il n'est pas possible d'éliminer certains risques résiduels.

- Si elle est respirée, la solution désinfectante peut endommager les voies respiratoires. Suivez les instructions du fabricant de la solution désinfectante.
- Dommages auditifs si le dispositif de protection auditive n'est pas porté.
- Les vibrations peuvent nuire à la santé si l'appareil est utilisé pendant une longue période ou s'il n'est pas correctement entretenu et géré.

AVERTISSEMENTS POUR LA SÉCURITÉ

LISEZ ATTENTIVEMENT CES INSTRUCTIONS.

- Le constructeur décline toute responsabilité pour une utilisation erronée ou pour des emplois autres que ceux prévus par ce livret. Un usage inapproprié déterminerait également l'annulation de toute forme de garantie.
- AVERTISSEMENT. Lisez tous les avertissements et instructions de sécurité avant d'utiliser l'appareil. Ne pas respecter les avertissements et instructions de sécurité suivants peut entraîner un choc électrique, un incendie et/ou des blessures graves. Conservez les instructions et les avertissements pour référence future. Le terme "appareil électrique" de tous les avertissements énumérés ci-dessous se réfère aux appareils électriques fonctionnant via une connexion au réseau (avec câble) ou fonctionnant sur batterie (sans câble).

SÉCURITÉ DE LA ZONE DE TRAVAIL

- Gardez la zone de travail propre et bien éclairée. L'encombrement ou un mauvais éclairage dans la zone de travail peut provoquer des accidents.
- Ne pas utiliser des appareils électriques dans des atmosphères explosives, par exemple en présence de liquides, gaz ou poussières inflammables. Les appareils électriques génèrent des étincelles qui pourraient enflammer la poussière ou les fumées.
- Éloignez les enfants et les autres personnes lorsque vous utilisez des appareils électriques. Les distractions peuvent entraîner une perte de contrôle.

SÉCURITÉ ÉLECTRIQUE

- La fiche du câble d'alimentation de l'appareil électrique doit être adaptée à la prise. Évitez absolument de modifier la fiche. N'utilisez pas d'adaptateurs avec des appareils électriques mis à la terre. Des fiches non modifiées et des prises adaptées réduisent le risque de choc électrique.
- Évitez de toucher la terre ou les surfaces reliées à la terre telles que les tuyaux, les radiateurs et les réfrigérateurs avec votre corps. Si le corps est mis à la terre, le risque de choc électrique augmente.
- N'exposez pas l'appareil électrique à la pluie ou à l'humidité. La pénétration de l'eau à l'intérieur d'un appareil électrique augmente le risque de choc électrique.
- N'utilisez pas le cordon d'alimentation incorrectement. N'utilisez pas le câble d'alimentation pour transporter, tirer ou déconnecter l'appareil électrique. Ne placez pas le câble d'alimentation à proximité de sources de chaleur, d'huile, d'arêtes vives ou de pièces mobiles. Les cordons d'alimentation endommagés ou emmêlés augmentent le risque de choc électrique.
- Lors du fonctionnement d'un appareil électrique externe, utilisez une extension adaptée à une utilisation en extérieur. L'utilisation d'une extension appropriée réduit le risque de choc électrique.
- Si l'utilisation d'un appareil électrique dans un endroit humide est inévitable, protégez-vous à l'aide d'un appareil à courant différentiel (RCD). L'utilisation d'un RCD réduit le risque de choc électrique.

SÉCURITÉ PERSONNELLE

- Lorsque vous utilisez un appareil électrique, utilisez-le toujours soigneusement et raisonnablement. Ne pas utiliser en cas de fatigue ou sous l'influence de drogues, d'alcool ou de médicaments. Lors de l'utilisation d'un appareil électrique, un moment de distraction peut entraîner des blessures graves aux personnes.
- Évitez les démarrages accidentels. Assurez-vous que le bouton de pulvérisation est relâché avant de connecter l'appareil à l'alimentation électrique, avant de le soulever ou de le transporter. Le transport d'appareils électriques avec le doigt sur le bouton de pulvérisation ou leur connexion avec le bouton enfoncé peut provoquer des accidents.
- Ne vous déséquilibrez pas. Maintenez toujours une posture et un équilibre ap-

propriés. Cela permet un meilleur contrôle de l'appareil électrique dans des situations inattendues.

- Portez des vêtements appropriés. Ne portez pas de vêtements amples ni de bijoux. Gardez les cheveux, les vêtements et les gants à l'écart des pièces mobiles. Les vêtements amples, les bijoux ou les cheveux longs peuvent se prendre dans les pièces mobiles.

UTILISATION ET ENTRETIEN DES APPAREILS ÉLECTRIQUES

- Ne forcez pas l'appareil électrique. Utilisez l'appareil électrique adapté au travail à effectuer. L'appareil électrique approprié vous permettra d'effectuer le travail plus efficacement et en toute sécurité dans les paramètres de conception.
- N'utilisez pas l'appareil électrique si le bouton de pulvérisation ne fonctionne pas. Tout appareil électrique qui ne peut pas être actionné par le bouton est dangereux et doit être réparé.
- Débrancher la fiche de l'alimentation et/ou le pack batterie de l'outil électrique avant d'effectuer tout réglage, changer d'accessoire ou avant de ranger l'appareil. Ces mesures de sécurité préventives réduisent le risque de démarrage accidentel de l'appareil électrique.
- Rangez les appareils électriques inutilisés hors de la portée des enfants et empêchez-les d'être utilisés par des personnes qui ne sont pas des experts en appareils électriques ou qui ne savent pas ce qui est contenu dans ces instructions. Les appareils électriques sont dangereux s'ils sont utilisés par des personnes inexpérimentées.
- ENTRETIEN DES APPAREILS ÉLECTRIQUES. Vérifiez qu'il n'y a pas de pièces mobiles mal alignées ou bloquées, de composants cassés ou qu'il n'y a pas des autres conditions pouvant nuire au fonctionnement de l'appareil. En cas de panne, réparer avant utilisation. De nombreux accidents sont causés par un mauvais entretien des appareils électriques.

CONSIGNES DE SÉCURITÉ SUPPLÉMENTAIRES

- Ne pas vaporiser de substances/matériaux inflammables.
- Prendre en compte tous les risques liés à la nébulisation des substances. Vérifiez soigneusement les symboles et leur signification sur le récipient du produit, ainsi que les informations de sécurité fournies par le fabricant de la solution à nébuliser.
- Ne pas vaporiser de substances dont les dangers potentiels sont inconnus.
- PORTER UN MASQUE POUR LA PROTECTION DES VOIES RESPIRATOIRES. N'utilisez pas le nébuliseur sans porter le masque de protection.
- Ne nettoyez pas le nébuliseur avec des solvants inflammables.
- Si le câble d'alimentation est endommagé, il doit être remplacé par le fabricant ou par le service d'assistance technique autorisé par le fabricant et en tout cas par une personne ayant des qualifications similaires; pour éviter les risques.
- NE PAS PULVÉRISER SUR LES ÊTRES HUMAINS. Ne dirigez pas la buse vers

des personnes ou des animaux. Ne laissez pas la substance pulvérisée entrer en contact direct avec la peau.

- VENTILER BIEN. Assurez-vous toujours que la pièce où le nébuliseur est utilisé est bien ventilée.
- BUSE. Toujours laisser la buse montée lors de l'utilisation de l'appareil.
- CONDITIONS DE LA ZONE DE TRAVAIL. N'utilisez pas le nébuliseur dans des zones à risque d'incendie ou d'explosion.
- UTILISEZ DES LUNETTES DE PROTECTION. Utilisez toujours des lunettes de protection appropriées pour protéger les yeux des exhalations dangereuses ou des fumées.
- PROTECTION DES OREILLES. Porter une protection auditive.
- ENTRETIEN DE L'APPAREIL. Gardez le nébuliseur, le réservoir et la buse propres. Vérifiez régulièrement le cordon d'alimentation et, s'il est endommagé, faites-le remplacer par un professionnel qualifié.
- FLAMMES NUES. Ne pas vaporiser à proximité de flammes nues ou de veilleuses d'autres appareils.
- FUMÉE. Ne fumez pas lorsque vous utilisez le nébuliseur.
- DÉCONNEXION DE LA SOURCE D'ÉNERGIE. Lorsque vous remplissez le récipient ou nettoyez le nébuliseur, débranchez l'appareil de la prise de courant.
- ÉTEIGNEZ L'APPAREIL QUAND IL N'EST PAS UTILISÉ. Évitez d'utiliser l'appareil avec le bouton de réglage du débit complètement fermé.
- Il est conseillé de conserver l'emballage d'origine vu que l'assistance gratuite ne joue pas pour les dommages causés par un emballage du produit non adéquat lors de l'expédition à un service après-vente agréé.
- L'utilisation d'accessoires non conseillés ou non fournis par le fabricant peut comporter des risques d'incendie, de choc électrique ou de blessure.

Danger pour les enfants

- Les éléments de l'emballage ne doivent pas être laissés à la portée des enfants car ils représentent une source de danger.
- Lorsqu'on décidera de jeter cet appareil, il est recommandé de le mettre hors d'usage en coupant le câble d'alimentation. Il est également recommandé de protéger les parties susceptibles de constituer un danger spécialement pour les enfants qui pourraient se servir de l'appareil pour jouer.
- Ranger l'appareil en lieu sûr, hors de la portée des enfants.

Danger électrique

- Avant de brancher l'appareil, assurez-vous que la tension indiquée sur la plaque correspond effectivement à celle du réseau.
- Branchez toujours l'appareil à une prise pourvue de mise à terre.
- Ne trempez pas l'appareil dans l'eau ni dans tout autre liquide.

Dangers provenant d'autres causes

- Remplissez le réservoir avec la solution avant de mettre l'appareil en service. Les opérations de remplissage du réservoir doivent être effectuées avec la fiche du câble d'alimentation débranchée de la prise.
- Allumez l'appareil uniquement lorsqu'il est en position de travail.
- Ne laissez pas l'appareil sans surveillance lorsqu'il est branché.
- Si on doit s'absenter, même pour peu de temps, disposer l'appareil sur une surface horizontale et stable. Eteindre l'appareil et toujours débrancher le cordon d'alimentation électrique de la prise de courant.
- Ne pas utiliser l'appareil s'il est tombé, s'il y a des dommages visibles, s'il fonctionne mal, si on soupçonne un défaut après une chute ou encore en cas de fuite d'eau. Débrancher immédiatement la fiche de la prise de courant. Ne jamais mettre l'appareil en marche s'il est défectueux. Toutes les réparations, y compris le remplacement du cordon d'alimentation, doivent être effectuées uniquement par le service après-vente ou un réparateur agréé afin d'éviter tout risque. Ne pas se conformer à cette règle entraîne la déchéance de la garantie.

Attention - dégâts matériels

- Dérouler complètement le câble avant utilisation.
- Ne dirigez pas le jet vers des équipements électriques et électroniques.
- Ne jamais placer l'appareil ou son cordon d'alimentation à proximité ou sur les plaques de cuisson électriques ou à gaz lorsqu'elles sont chaudes, ni à côté d'un four à micro-ondes.
- N'utilisez pas l'appareil sans la solution, auquel cas la pompe pourrait être endommagée. Vérifier régulièrement le niveau de solution dans le réservoir.
- Ne pas débrancher la fiche de la prise de courant en tirant sur le cordon.
- Après avoir débranché la fiche du câble d'alimentation de la prise, l'appareil ne peut être nettoyé qu'avec un chiffon non abrasif à peine humide d'eau. N'utilisez jamais de solvants car ils altèrent les parties en plastique.
- Ne pas verser de vinaigre, décalcifiant ou autres substances parfumées dans le réservoir; peine de faire immédiatement déchoir la garantie.
- Ne pas laisser l'appareil exposé aux agents atmosphériques (pluie, soleil, etc.).
-  Pour éliminer correctement le produit, aux sens de la Directive Européenne 2012/19/EU, lire la notice jointe au produit.

• GARDER TOUJOURS CE MODE D'EMPLOI.

Données d'identification

Les données d'identification de l'appareil se trouvent sur l'étiquette placée sous la base d'alimentation:

- fabricant et marque CE
- Modèle (Mod.)
- n° di matricule (SN)
- tension d'alimentation (V) et fréquence (Hz)
- puissance électrique absorbée (W)
- numéro vert

Indiquer le modèle et le numéro de matricule si on doit s'adresser aux centres d'assistance agréés.

DESCRIPTION DE L'APPAREIL

- A - Bouton de déverrouillage de la partie frontale de l'appareil
- B - Partie frontale de l'appareil
- C - Buse du vaporisateur
- D - Sélecteur
- E - Virole
- F - Crochet
- G - Prise d'air
- H - Corps de l'appareil
- I - Bouton de réglage du débit du jet
- J - Bouton vaporiseur
- K - Cordon d'alimentation
- L - Poignée
- M - Réservoir
- N - Buse de pulvérisation de rechange

Bruit

Niveau de pression acoustique LPA: 76.13 dB (A), K = 3 dB (A)

Niveau de puissance acoustique LWA: 87.13 dB (A), K = 3 dB (A).



Attention

Obligation de porter un casque de protection auditive.

Vibrations

Valeur d'émission vibratoire: $<2.5 \text{ m/s}^2$, $K=1.5 \text{ m/s}^2$.



Attention

La valeur des vibrations émises par l'appareil peut différer de la valeur déclarée selon la façon dont l'appareil est utilisé. Évaluer des mesures de sécurité supplémentaires pour protéger l'utilisateur contre l'exposition aux vibrations en évaluant le temps d'exposition.

Remplissage du réservoir avant l'emploi



Danger - Risque d'électrocution

Retirez la fiche de la prise avant de dévisser le réservoir.

Ne pas introduire le réservoir dans son logement s'il est mouillé. Nettoyer le réservoir avec un chiffon sec.

- 1 Retirer les composants de l'emballage.
- 2 Mettre l'appareil sur une surface horizontale et stable.
- 3 Dérouler complètement le cordon d'alimentation.
- 4 Dévissez le réservoir. Retirer le réservoir de son emplacement (Fig. 2).
- 5 Versez 700 cc d'eau du robinet dans le réservoir.
- 6 Versez le désinfectant dans le réservoir selon les méthodes de dilution dans l'eau contenues sur l'emballage du produit. Suivez les instructions du fabricant du désinfectant.

Le produit fonctionne avec l'eau du robinet. Ne jamais utiliser d'eau déminéralisée pure.

Nous recommandons d'utiliser SANI-JET CLEAN en combinaison avec SANI-JET: un sachet avec 7 g de poudre désinfectant SANI-JET CLEAN doit être dilué dans un réservoir complet avec SANI-JET avec 700 cc d'eau du robinet. Avec la solution créée, il est possible de désinfecter jusqu'à 200 m². Attendez 1-2 minutes pour que la poudre soit complètement diluée. La solution créée devient rose (produit actif), durée 5-7 jours. Après 5-7 jours, la couleur de l'eau varie du rose au blanc/transparent (produit inactif). Élimine le produit résiduel dans le drain net.



Attention

Avant de manipuler la poudre désinfectante, lisez le mode d'emploi et les avertissements sur l'emballage.

- 7 Visser le réservoir dans son siège.

Sélection du type de jet

Trois types de jets sont disponibles (Fig. 6) en tournant le sélecteur frontal (D) après avoir desserré et serré la virole (E):

- horizontal
- circulaire
- verticale

Allumage de l'appareil

- 1 Introduire la fiche dans la prise de courant.
- 2 Appuyez sur le bouton de pulvérisation pour nébuliser la solution sur les surfaces.
- 3 Vaporisez la solution en gardant une distance de 30 à 50 cm de la surface à traiter.



Attention

Utiliser uniquement l'appareil en effectuant des mouvements verticaux de bas en haut et vice-versa. N'utilisez pas l'appareil horizontalement ou à l'envers (Fig. 8). Risque de renverser la solution du réservoir.

Réglage du débit du jet

Pour régler le débit du jet, tournez le bouton de réglage du débit du jet (I) (Fig. 7):

- signe +: débit plus forte (recommandé pour les grandes surfaces)
- signe -: débit plus faible (recommandé pour les petites surfaces)



Attention - Risque de dégâts matériels

Ne pas utiliser le produit sans la solution dans le réservoir. Vérifiez toujours le niveau de solution dans le réservoir.

Remplacement de la buse de pulvérisation

- 1 Débrancher la fiche de la prise de courant.
- 2 Mettre l'appareil sur une surface horizontale et stable.
- 3 Dévissez la virole (E).
- 4 Retirez le sélecteur (D).
- 5 Retirez la buse de pulvérisation (C).
- 6 Remplacez la buse de pulvérisation par celle de remplacement.
- 7 Remontez les composants en suivant les opérations dans l'ordre inverse.

La buse de pulvérisation a une encoche qui doit être insérée dans le siège sur la partie frontale de l'appareil (Fig. 9).

APRÈS UTILISATION DE L'APPAREIL

Débrancher la fiche de la prise de courant. Laisser refroidir l'appareil quelques minutes.

La solution peut être laissée dans le réservoir pendant quelques jours.

Remplacer l'appareil dans un lieu sec, à l'abri des enfants.

NETTOYAGE ET MAINTENANCE

Avant de procéder au nettoyage et à l'entretien de l'appareil, toujours débrancher la fiche de la prise de courant. Laisser refroidir l'appareil quelques minutes.



Attention - Risque de dégâts matériels

N'insérez jamais d'outils métalliques et pointus dans les ouvertures de l'appareil pour nettoyer l'intérieur.

Nettoyage du réservoir

Pour nettoyer le réservoir, insérez de l'eau propre, rincez et videz.



Attention - Risque de dégâts matériels

Ne pas verser de vinaigre, décalcifiant ou autres substances parfumées dans le réservoir: peine de faire immédiatement déchoir la garantie.

La garantie ne couvre pas les dommages dus aux obstructions provoquées par le calcaire.

Nettoyage de la buse de pulvérisation

Démonter la buse comme décrit au paragraphe "Remplacement de la buse de pulvérisation".

Si nécessaire, nettoyez l'orifice central de la buse de pulvérisation avec une épingle.

Nettoyage de l'appareil

Nettoyer les parties en plastique avec un linge humide non abrasif et les sécher avec un linge sec. Ne pas utiliser de produits abrasifs pour nettoyer l'appareil.

- 1 Appuyez sur le bouton de déverrouillage (A) sur la partie frontale de l'appareil.
- 2 Tirez la partie frontale pour la séparer du corps de l'appareil (Fig. 12).
- 3 Dévissez la virole (E). Retirez le sélecteur et la buse de pulvérisation.
- 4 Laver la partie frontale de l'appareil à l'eau claire.

Laissez sécher la partie frontale avant de remonter les composants sur le corps de l'appareil.

Insérez la frontale dans le corps de l'appareil. L'insertion correcte se produit avec un "clic" du bouton de déverrouillage (A).

Nettoyage du filtre à air

Appuyez sur le crochet (F). Ouvrez la prise d'air (G).

Retirez le filtre à air. Éliminer la poussière du filtre.

Remontez le filtre.

Fermer l'entrée d'air avec le crochet (F).



Attention - Risque de dégâts matériels

N'utilisez pas l'appareil sans le filtre à air.

COMMENT REMÉDIER AUX INCONVÉNIENTS SUIVANTS

Problèmes	Causes	Remèdes
La solution ne sort pas de la buse de pulvérisation.	<p>Buse de pulvérisation incrustée.</p> <p>Le tube d'aspiration de la solution du réservoir est bouché ou cassé.</p> <p>Le bouton de réglage du débit du jet est complètement tourné vers le signe -.</p> <p>L'appareil ne crée pas de pression à l'intérieur du réservoir.</p>	<p>Nettoyer la buse de pulvérisation.</p> <p>Nettoyer le tube d'aspiration.</p> <p>Contacter un Centre d'Assistance Agréé.</p> <p>Tournez le bouton de réglage du jet vers le signe +.</p> <p>Serrez fermement le réservoir sur l'appareil.</p>
La solution coule de la buse de pulvérisation.	<p>Virole non serrée.</p> <p>La buse de pulvérisation n'a pas été insérée correctement dans son siège.</p> <p>Présence de tartre entre la virole, la buse de pulvérisation et le sélecteur.</p>	<p>Bien serrer la virole.</p> <p>Dévissez la virole. Tirez le sélecteur. Vérifiez que l'encoche sur la buse s'insère dans le siège sur la partie frontale de l'appareil (Fig. 9).</p> <p>Dévissez la virole et nettoyez le sélecteur et la buse de pulvérisation. Nettoyer le filetage sur lequel la virole est vissée.</p>
La solution n'est pas atomisée correctement.	<p>Le bouton de réglage du débit du jet est complètement tourné vers le signe +.</p> <p>Le filtre à air est sale.</p> <p>L'appareil crée peu de pression à l'intérieur du réservoir.</p>	<p>Tournez le bouton de réglage du jet vers le signe -.</p> <p>Nettoyez le filtre à air. Remplacez le filtre à air.</p> <p>Serrez fermement le réservoir sur l'appareil.</p>
La solution sort en sprays.	<p>La solution à l'intérieur du réservoir est terminée.</p> <p>Le filtre à air est sale.</p>	<p>Remplissez le réservoir avec la solution.</p> <p>Nettoyez le filtre à air. Remplacez le filtre à air.</p>
La solution sort en brume.	<p>Distance excessive de la surface à traiter.</p>	<p>Vaporisez la solution à une distance de 30 à 50 cm de la surface.</p> <p>Tournez le bouton de réglage du jet vers le signe -.</p>

DÉCLARATION DE CONFORMITÉ

DE'LONGHI APPLIANCES S.r.l.
Via San Quirico, 300 – 50013 Campi Bisenzio (FI)
Pays: ITALIE
Marque: ARIETE
Modèle: 4126

Cette déclaration de conformité est délivrée sous l'entière responsabilité du fabricant:
Objet de la déclaration: Nébuliseur

L'objet de la déclaration susmentionnée est conforme à la législation harmonisée de la Communauté européenne:

- 2006/42/CE - Directive Machines
- 2014/30/UE - Directive sur la compatibilité électromagnétique
- 2011/65/UE & 2015/863/UE - Directive sur les restrictions d'utilisation de substances dangereuses (RoHS)

Références aux normes harmonisées adoptées ou aux spécifications relatives au type de conformité déclaré:

- EN 60745-1: 2009+A11:2010; EN 50580:2012+A1:2013
- EN 55014-1: 2017; EN 55014-2:2015
- EN 61000-3-2:2014; EN 61000-3-3:2013

Fabricant et nom du représentant autorisé de la documentation technique:

Managing Director

MARCO DELLERNIA

Lieu et date: ITALIE, 2020-07-03
DE'LONGHI APPLIANCES S.r.l.
Via San Quirico, 300
50013 - Campi Bisenzio (FI)
www.ariete.net

MADE IN CHINA

Lire et conserver / Read and keep for future reference

FR

ZU DIESER BEDIENUNGSANLEITUNG

Auch wenn die Geräte entsprechend der geltenden Europäischen Normen hergestellt wurden und daher alle potentiell gefährlichen Teile geschützt sind, müssen, um Unfälle und Schäden zu vermeiden, diese Hinweise aufmerksam gelesen und das Gerät nur für den Zweck verwendet werden, für den es vorgesehen wurde. Die Bedienungsanleitung auch für späteres Nachschlagen stets griffbereit aufbewahren. Soll dieses Gerät an andere Personen abgegeben werden, bitte daran denken, auch die Bedienungsanleitung mit auszuhändigen. Die in dieser Bedienungsanleitung aufgeführten Informationen sind mit den nachstehenden Symbolen gekennzeichnet, die auf folgendes hinweisen:



Gefahr für Kinder



Gefahr wegen Strom



Schadensgefahr wegen anderer Ursachen



Hinweise zu Verbrühungsgefahr



Achtung - Sachschäden



Verpflichtung zum Tragen von Gehörschützern



Sie sind verpflichtet, diese Bedienungsanleitung zu lesen

GEFAHR: warnt vor möglichen schweren Verletzungen und Todesgefahr

WARNUNG: warnt vor schweren Verletzungen und schweren Sachschäden

ACHTUNG: warnt vor leichten Verletzungen und Sachschäden

Die Anweisungen in deutscher Sprache sind die Übersetzung des Originalanweisungen.

BESTIMMUNGSGEMÄSSER GEBRAUCH

Das Gerät wurde zur Vernebelung von Desinfektionslösungen entwickelt.

Restrisiken

Bei der vorgesehenen Verwendung des Geräts können bestimmte Restrisiken nicht beseitigt werden.

- Wenn sie eingeatmet wird, kann die Lösung die Atemwege schädigen. Den Angaben des herstellere der Desinfektionslösung folgen.
- Es können Hörschäden entstehen, wenn der Gehörschutz nicht getragen wird.
- Die Vibrationen können zu Gesundheitsschäden führen, wenn das Gerät über einen längeren Zeitraum verwendet wird oder wenn es nicht richtig gewartet und behandelt wird.

SICHERHEITSHINWEISE

DIE BEDIENUNGSANLEITUNG VOR DEM GEBRAUCH AUFMERKSAM LESEN.

- Wir übernehmen keine Haftung bei einem falschen oder in dieser Anleitung nicht vorgesehenen Einsatz. Bei einem ungeeigneten Einsatz verfallen alle Garantieansprüche.
- **HINWEIS.** Lesen Sie alle Sicherheitshinweise und Hinweise vor der Anwendung des Geräts. Die Nichtbeachtung der folgenden Sicherheitswarnungen und Anweisungen kann zu Stromschlag, Feuer und/oder schweren Verletzungen führen.

ren. Bewahren Sie Anweisungen und Warnungen für spätere Verwendung auf. Der Begriff "Elektrogerät" bezieht sich in allen unten aufgeführten Warnhinweisen auf Elektrogeräte, die mit Netzanschluss (mit Kabel) oder Batterie (ohne Kabel) betrieben werden.

SICHERHEIT IM ARBEITSBEREICH

- Halten Sie den Arbeitsbereich sauber und gut beleuchtet. Unordnung oder schlechte Beleuchtung im Arbeitsbereich können Unfälle verursachen.
- Verwenden Sie elektrische Geräte nicht in explosionsgefährdeten Bereichen, z.B. in Gegenwart von brennbaren Flüssigkeiten, Gasen oder Pulver. Elektrogeräte erzeugen Funken, die Pulver oder Rauch in Brand setzen können.
- Halten Sie Kinder und andere Personen fern, wenn Sie elektrische Geräte benutzen. Ablenkungen können zu einem Kontrollverlust führen.

ELEKTRISCHE SICHERHEIT

- Der Stecker des Netzkabels des elektrischen Gerätes muss für die Steckdose geeignet sein. Niemals Änderungen am Stecker vornehmen. Verwenden Sie keine Adapter mit geerdeten elektrischen Geräten (Erde). Unveränderte Stecker und geeignete Steckdosen verringern das Risiko eines Stromschlags.
- Vermeiden Sie es, geerdete Oberflächen wie Rohre, Heizkörper und Kühlschränke mit Ihrem Körper zu berühren. Wenn der Körper geerdet, erhöht sich das Risiko eines Stromschlags.
- Das Gerät darf nicht dem Regen oder Feuchtigkeit ausgesetzt werden. Das Eindringen von Wasser ins Innere eines Elektrowerkzeugs erhöht das Risiko eines Stromschlags.
- Das Netzkabel darf nicht unsachgemäß verwendet werden. Verwenden Sie das Netzkabel nicht zum Tragen, Ziehen oder Trennen des elektrischen Geräts. Bringen Sie das Netzkabel nicht in die Nähe von Wärmequellen, Öl, scharfen Kanten oder beweglichen Teilen. Beschädigte oder verwickelte Stromkabel erhöhen das Risiko eines Stromschlags.
- Wenn Sie ein elektrisches Gerät im Freien betreiben, verwenden Sie ein für den Einsatz im Freien geeignetes Verlängerungskabel. Die Verwendung eines geeigneten Verlängerungskabels verringert das Risiko eines Stromschlags.
- Sollte der Einsatz eines elektrischen Gerätes an einem feuchten Ort unvermeidlich sein, schützen Sie sich mit einem Differentialstromgerät (RCD). Die Verwendung eines RCD reduziert das Risiko eines Stromschlags.

PERSONLICHE SICHERHEIT

- Wenn Sie ein Elektrogerät verwenden, arbeiten Sie immer mit Sorgfalt und Vernunft. Das Gerät soll nicht verwendet werden, wenn Sie müde sind oder unter dem Einfluss von Drogen, Alkohol oder Medikamenten stehen. Beim Einsatz eines elektrischen Geräts kann ein kurzer Ablenkung zu schweren Verletzungen von Personen führen.
- Vermeiden Sie versehentliche Inbetriebnahme. Stellen Sie sicher, dass der

Spray-Taste gelöst ist, bevor Sie das Gerät an die Stromversorgung anschließen und bevor Sie es anheben oder transportieren. Der Transport von elektrischen Geräten oder deren Anschluss mit dem Finger auf dem Spray-Taste oder mit gedrückter Taste kann zu Unfällen führen.

- Nicht aus dem Gleichgewicht geraten. Immer eine geeignete Position und Balance beibehalten. Dies ermöglicht eine bessere Kontrolle über das Gerät in unvorhergesehenen Situationen.
- Geeignete Kleidung tragen. Tragen Sie keine lose Kleidung oder Schmuck. Haare, Kleidung und Handschuhe von beweglichen Teilen fernhalten. Weite Kleider, Schmuck oder lange Haare können sich in beweglichen Teilen verfangen.

VERWENDUNG UND WARTUNG VON ELEKTROGERÄTE

- Setzen Sie das Elektrowerkzeug nicht mit Gewalt ein. Verwenden Sie das für die auszuführende Arbeit geeignete elektrische Gerät. Mit dem richtigen elektrischen Gerät kann die Arbeit innerhalb der Konstruktionsparameter effizienter und sicherer ausgeführt werden.
- Verwenden Sie das Gerät nicht, wenn der Spray-Taste nicht funktioniert. Jedes elektrische Gerät, das nicht mit der Taste bedient werden kann, ist gefährlich und muss repariert werden.
- Ziehen Sie den Stecker vom Netz und/oder den Akku-Pack vom Gerät ab, bevor Sie irgendwelche Einstellungen vornehmen, Zubehörteile austauschen oder das Werkzeug selbst lagern. Diese vorbeugenden Sicherheitsmaßnahmen verringern das Risiko eines unbeabsichtigten Anlaufs des Elektrogerät.
- Bewahren Sie unbenutzte Elektrogeräte außerhalb der Reichweite von Kindern auf und verhindern Sie, dass sie von Personen benutzt werden, die mit diesen Geräten nicht vertraut sind oder den Inhalt dieser Anleitung nicht kennen. Elektrogeräte sind gefährlich, wenn Sie von unerfahrenen Personen benutzt werden.
- WARTUNG VON ELEKTROGERÄTE. Prüfen Sie auf falsch ausgerichtete oder eingeklemmte bewegliche Teile, gebrochene Komponenten oder andere Zustände, die den Betrieb des Geräts beeinträchtigen können. Im Falle von Störungen ist vor Gebrauch eine Reparatur durchzuführen. Viele Unfälle werden durch schlechte Wartung von Elektrogeräte verursacht.

WEITERE SICHERHEITSHINWEISE

- Sprühen Sie keine entflammaren Substanzen/Materialien.
- Berücksichtigen Sie aller mit der Vernebelung von Stoffen verbundenen Risiken. Überprüfen Sie sorgfältig die Symbole und ihre Bedeutungen auf dem Produktbehälter und die Sicherheitsinformationen des Herstellers der zu versprühenden Lösung.
- Versprühen Sie keine Substanzen, deren potenzielle Gefahren unbekannt sind.
- EINE ATEMSCUTZMASKE TRAGEN. Den Vernebler nicht ohne das Tragen einer Atemschutzmaske bedienen.
- Reinigen Sie den Vernebler nicht mit brennbaren Lösungsmitteln.

- Wenn das Stromversorgungskabel beschädigt ist, muss es durch den Hersteller oder durch den vom Hersteller autorisierten technischen Kundendienst und in jedem Fall durch eine Person mit ähnlicher Qualifikation ersetzt werden; um Risiken zu vermeiden.
- NICHT AUF MENSCHEN SPRÜHEN. Richten Sie die Düse nicht auf Menschen oder Tiere. Lassen Sie die versprühte Substanz nicht direkt mit der Haut in Kontakt kommen.
- GUT BELÜFTEN. Stellen Sie sicher, dass der Raum, in dem der Vernebler verwendet wird, gut belüftet ist.
- DÜSE. Beim Gebrauch die Düse immer montiert lassen.
- BEDINGUNGEN IM ARBEITSBEREICH. Verwenden Sie den Vernebler nicht in feuer- oder explosionsgefährdeten Bereichen.
- SCHUTZBRILLE TRAGEN. Tragen Sie immer geeignete Schutzbrillen, um Ihre Augen vor Rauch oder gefährlichen Dämpfen zu schützen.
- GEHÖRSCHUTZ. Gehörschutz tragen.
- WARTUNG DES GERÄTS. Vernebler, Behälter und Düse sauber halten. Überprüfen Sie das Netzkabel regelmäßig und lassen Sie es, falls es beschädigt ist, von einem qualifizierten Fachmann ersetzen.
- OFFENE FEUER. Sprühen Sie nicht in der Nähe von offenen Flammen oder Zündflammen anderer Geräte.
- RAUCH. Während der Verwendung des Verneblers nicht rauchen.
- TRENNUNG VON DER STROMQUELLE. Beim Füllen des Behälters oder beim Reinigen des Verneblers soll das Gerät von der Steckdose getrennt werden.
- DAS GERÄT AUSSCHALTEN, WENN ES NICHT BENUTZT WIRD. Vermeiden Sie es, das Gerät mit vollständig geschlossenem Durchflussregelungsknopf zu verwenden.
- Wir empfehlen die Originalverpackungen aufzubewahren, da die kostenlose Leistung des Kundendienstes für Transportschäden, die durch falsche Verpackung bei der Spedition zum Kundendienst entstehen, nicht vorgesehen ist.
- Bei der Verwendung von nicht empfohlenen oder nicht vom Gerätehersteller mitgeliefertem Zubehör besteht Brandgefahr, Stromschlaggefahr oder Verletzungsgefahr.

Gefahr für Kinder

- Die Verpackungsteile von Kindern fernhalten, da diese eine mögliche Gefahrenquelle bilden.
- Soll das Gerät als Abfall entsorgt werden, empfehlen wir es durch Abschneiden des Anschlusskabels unbrauchbar zu machen. Wir empfehlen außerdem die Geräteteile unschädlich zu machen, die besonders für Kinder gefährlich sein könnten, falls sie eventuell das Gerät für ihre Spiele verwenden sollten.
- Das Gerät trocken und sicher, außerhalb der Reichweite von Kindern aufbewahren.



Gefahr wegen Strom

- Bevor das Gerät angeschlossen wird, muss kontrolliert werden, ob die Netzspannung mit den Angaben auf dem Typenschild des Geräts entspricht.
- Das Gerät muss an eine geerdete Steckdose angeschlossen werden.
- Das Gerät nie in Wasser oder andere Flüssigkeiten tauchen.



Schadensgefahr wegen anderer Ursachen

- Füllen Sie den Behälter mit der Lösung, bevor Sie das Gerät in Betrieb nehmen. Der Behälter kann nur gefüllt werden, wenn der Stecker des Netzkabels von der Netzsteckdose abgezogen ist.
- Das Gerät nur einschalten, wenn es sich in Betriebsposition befindet.
- Das Gerät nie unbeaufsichtigt lassen solange es am Stromnetz angeschlossen ist.
- Wenn Sie auch nur für kurze Zeit weggehen, stellen Sie das Gerät immer auf eine waagerechte und stabile Oberfläche. Das Gerät ausschalten und das Stromkabel immer aus der Netzsteckdose ausstecken.
- Das Gerät darf nicht benutzt werden, wenn es runtergefallen ist, wenn es sichtbare Schäden aufweist, bei Störungen oder möglichen Defekten nach dem Runterfallen oder wenn Wasser austritt. Sofort den Stecker aus der Steckdose ziehen. Ein defektes Gerät nie in Betrieb nehmen. Um Gefahren zu vermeiden, müssen alle Reparaturen, einschließlich Austausch des Stromkabels, vom Kundendienst oder einem Fachelektriker ausgeführt werden. Andernfalls verfallen die Garantieansprüche.



Achtung - Sachschäden

- Vor Gebrauch das Kabel immer ganz abwickeln.
- Richten Sie den Strahl nicht auf elektrische und elektronische Geräte.
- Das Gerät oder das Stromkabel nicht in der Nähe von oder auf heißen Elektro- oder Gasherden oder in der Nähe von einem Mikrowellenherd aufstellen.
- Verwenden Sie das Gerät nicht ohne die Lösung, da in diesem Fall die Pumpe beschädigt werden könnte. Kontrollieren Sie regelmäßig den Füllstand der Lösung im Behälter.
- Nie den Stecker am Anschlusskabel durchs Ziehen aus der Steckdose abtrennen.
- Nachdem der Stecker des Netzkabels aus der Steckdose gezogen wurde, darf das Gerät nur mit einem nicht scheuernden, mit Wasser angefeuchteten Tuch gereinigt werden. Keine Lösungsmittel verwenden, da diese die Plastikteile beschädigen.
- Keinen Essig, Entkalkungsmittel oder andere parfümierte Substanzen in den Tank füllen; Andernfalls verfallen die Garantieansprüche.
- Das Gerät nicht der Witterung ausgesetzt lassen (Regen, Sonne, usw.).



Für die korrekte Entsorgung des Geräts entsprechend der EG-Richtlinie 2012/19/EG verweist man auf die dem Gerät beigelegten Anweisungen.

• **DIE BEDIENUNGSANLEITUNG STETS GUT AUFBEWAHREN.**

Identifikationsangaben

Auf dem Typenschild unter dem elektrischen Sockel sind folgenden Geräteidentifikationsdaten angegeben:

- Hersteller und EC-Markierung
- Modell (Mod.)
- Seriennummer (SN)
- Versorgungsspannung (V) und Frequenz (Hz)
- Leistungsaufnahme (W)
- Gratisnummer Kundendienst

Bei eventuellen Anfragen an die autorisierten Kundendienst-Centern, immer das Modell und die Seriennummer angeben.

GERÄTEBESCHREIBUNG

- A - Entriegelungstaste der Vorderseite des Geräts
- B - Vorderseite des Geräts
- C - Sprühdüse
- D - Wahlschalter
- E - Ringmutter
- F - Haken
- G - Luftloch
- H - Gehäuse des Gerätes
- I - Durchflussregler
- J - Sprühtaste
- K - Anschlusskabel
- L - Griff
- M - Wassertank
- N - Ersatz-Sprühdüse

Lärm

Schalldruckpegel LPA: 76.13 dB (A), K = 3 dB (A)

Schalleistungspegel LWA: 87.13 dB (A), K=3 dB (A).



Achtung

Verpflichtung zum Tragen von Gehörschützern.

Schwingung

Schwingungsemissionswert $<2.5 \text{ m} / \text{s}^2$, $K=1,5 \text{ m} / \text{s}^2$.



Achtung

Der Wert der vom Gerät abgegebenen Vibrationen kann je nach Verwendung des Geräts von dem angegebenen Wert abweichen. Bewerten Sie zusätzliche Sicherheitsmaßnahmen zum Schutz des Benutzers vor Vibrationseinwirkung, indem Sie die Dauer der Einwirkung bewerten.

BEDIENUNGSANLEITUNG

Auffüllen des Wassertankes vor dem Gebrauch



Gefahr - Stromschlagrisiko

Entfernen Sie den Stecker aus der Steckdose, bevor Sie den Tank abschrauben.

Den Behälter nicht in seinen Sitz einsetzen, wenn der Tank nass ist. Den Tank mit einem trockenen Lappen reinigen.

- 1 Die Bestandteile aus der Schachtel entnehmen.
- 2 Das Gerät auf eine stabile horizontale Fläche stellen.
- 3 Das Anschlusskabel komplett ausrollen.
- 4 Den Behälter abschrauben. Den Behälter in seinen Sitz (Abb. 2) einsetzen.
- 5 Gießen Sie 700 cc Leitungswasser in den Tank.
- 6 Gießen Sie das Desinfektionsmittel entsprechend der auf der Produktverpackung enthaltenen Wasser-Verdünnungsmethode in den Tank. Beachten Sie die Warnhinweise des Herstellers des Desinfektionsmittels.

Das Gerät funktioniert mit normalem Leitungswasser. Niemals reines destilliertes Wasser verwenden.

Wir empfehlen die Verwendung von SANI-JET CLEAN in Kombination mit SANI-JET: Ein Beutel mit 7 g Sanitisationpulver SANI-JET CLEAN muss in einem SANI-JET-Behälter mit 700 cc Leitungswasser verdünnt werden. Mit der geschaffenen Lösung ist es möglich, bis zu 200 m² zu desinfizieren. Warten Sie 1-2 Minuten, bis sich das Pulver vollständig verdünnt hat. Die erzeugte Lösung wird rosa (aktives Produkt), Dauer 5-7 Tage. Nach 5-7 Tagen variiert die Farbe des Wassers von rosa bis weiß/transparent (inaktives Produkt). Entsorgen Sie das Restprodukt in der Kanalisation.



Achtung

Lesen Sie vor dem Umgang mit dem Desinfektionspulver die Gebrauchsanweisung und die Warnhinweise auf der Verpackung.

- 7 Den Tank an seinen Platz schrauben.

Auswahl der Düsentyp

Durch Drehen des vorderen Wahlschalters (D) nach Lösen und Festziehen der Ringmutter (E) stehen drei Düsentypen zur Verfügung (Abb. 6):

- horizontal
- rund
- vertikal

Einschalten des Gerätes

- 1 Den Stecker in die Stromsteckdose einstecken.
- 2 Drücken Sie den Spray-Taste, um die Lösung auf die Oberfläche zu sprühen.
- 3 Vernebeln Sie die Lösung in einem Abstand von 30-50 cm von der zu behandelnden Oberfläche.



Achtung

Das Gerät nur mit vertikalen Bewegungen von unten nach oben und umgekehrt verwenden. Verwenden Sie das Gerät nicht in horizontaler oder umgedrehter Position (Abb. 8). Gefahr des Austretens der Lösung aus dem Behälter.

Einstellung der Strahldurchflussmenge

Zum Einstellen der Strahldurchflussmenge drehen Sie den Einstellknopf (I) für den Strahldurchfluss (Abb. 7):

Zeichen +: größere Kapazitäten (empfohlen für große Flächen)

Zeichen -: portata minore (consigliata per superfici ridotte)



Achtung - Sachschadenrisiko

Verwenden Sie das Produkt nicht, wenn keine Lösung im Behälter ist. Prüfen Sie immer den Füllstand der Lösung im Behälter.

Austausch der Sprühdüse

- 1 Den Stecker aus der Netzsteckdose ziehen.
 - 2 Das Gerät auf eine stabile horizontale Fläche stellen.
 - 3 Schrauben Sie die Ringmutter (E) ab.
 - 4 Entfernen Sie den Wahlschalter (D).
 - 5 Sprühdüse entfernen (C).
 - 6 Sprühdüse durch Ersatzdüse ersetzen.
 - 7 Die einzelnen Komponenten in der umgekehrten Reihenfolge montieren.
- Die Sprühdüse hat eine Markierung, die in den Sitz an der Vorderseite des Geräts passen muss (Abb. 9).

NACH DEM GEBRAUCH DES GERÄTS

Den Stecker aus der Netzsteckdose ziehen. Das Gerät einige Minuten abkühlen lassen.
Die Lösung kann einige Tage im Behälter bleiben.
Das Gerät trocken und außerhalb der Reichweite von Kindern aufbewahren.

REINIGUNG UND WARTUNG

Bevor Sie das Gerät reinigen oder warten, den Stecker immer aus der Steckdose ziehen. Das Gerät einige Minuten abkühlen lassen.



Achtung - Sachschadenrisiko

Führen Sie niemals scharfe, metallische Werkzeuge in die Öffnungen des Geräts ein, um das Innere zu reinigen.

Reinigung des Wasserbehälters

Zum Reinigen des Tanks sauberes Wasser einfüllen, spülen und den Tank entleeren.



Achtung - Sachschadenrisiko

Keinen Essig, Entkalkungsmittel oder andere parfümierte Substanzen in den Tank füllen: Andernfalls verfallen die Garantieansprüche.

Die Garantieleistungen decken keine Schäden ab, die durch von Kalk verursachten Verstopfungen entstanden sind.

Reinigung der Düse

Demontieren Sie die Düse wie im Abschnitt "Auswechseln der Sprühdüse" beschrieben.
Reinigen Sie bei Bedarf die zentrale Öffnung der Sprühdüse mit einem Stift.

Reinigung des Geräts

Die Plastikteile mit einem feuchten, nicht scheuernden Tuch reinigen und mit einem trockenen Tuch trocknen.
Keine Scheuermittel für die Reinigung des Gerätes verwenden.

- 1 Drücken Sie den Entriegelungsknopf (A) an der Vorderseite des Geräts.
- 2 Ziehen Sie an der Vorderseite, um sie vom Gehäuse des Geräts zu trennen (Abb. 12).
- 3 Schrauben Sie die Ringmutter (E) ab. Wählschalter und Sprühdüse entfernen.
- 4 Die Vorderseite des Geräts mit Wasser waschen.

Das Vorderteil trocknen lassen, bevor die Teile am Gehäuse wieder zusammengesetzt werden.

Führen Sie den vorderen Teil in das Gehäuse des Geräts ein. Das korrekte Einfügen erfolgt mit einem "Klick" auf den Auslöseknopf (A).

Reinigung des Luftfilters

Den Haken drücken (F). Lufterlass öffnen (G).

Luftfilter entfernen. Filter reinigen.

Den Filter wieder anbringen.

Lufterlass mit dem Haken schließen (F).



Achtung - Sachschadenrisiko

Nicht ohne Luftfilter verwenden.

WAS TUN, WENN ES PROBLEME GIBT

Probleme	Ursachen	Abhilfe
Die Lösung kommt nicht aus der Düse.	<p>Verkrustete Sprühdüse.</p> <p>Das Abzugsrohr der Lösung aus dem Tank ist verstopft oder gebrochen.</p> <p>Der Düseneinstellknopf wird vollständig in Richtung des - Zeichens gedreht.</p> <p>Das Gerät erzeugt keinen Druck im Inneren des Behälters.</p>	<p>Sprühdüse reinigen.</p> <p>Abzugsrohr reinigen. Sich an einen autorisierten Service Center wenden.</p> <p>Drehen Sie den Strahl-Regler zum Zeichen +.</p> <p>Den Behälter an dem Gerät fest drücken.</p>
Die Lösung tropft von der Sprühdüse.	<p>Die Ringmutter ist nicht korrekt verriegelt.</p> <p>Die Sprühdüse wurde an ihrer Stelle nicht richtig eingesetzt.</p> <p>Vorhandensein von Verkrustungen zwischen dem Behälter, der Sprühdüse und dem Wahlschalter.</p>	<p>Ziehen Sie die Ringmutter fest. Ringmutter abdrehen. Ziehen Sie den Wahlschalter heraus. Überprüfen Sie, ob die Markierung an der Düse in den Sitz an der Vorderseite des Geräts passt (Abb. 9).</p> <p>Lösen Sie die Ringmutter und reinigen Sie den Wahlschalter und die Sprühdüse. Reinigen Sie die Gewinde, auf die die Ringmutter aufgeschraubt ist.</p>
Die Lösung wird nicht richtig vernebelt.	<p>Der Düseneinstellknopf ist vollständig auf das + Zeichen gedreht.</p> <p>Der Luftfilter ist schmutzig.</p> <p>Das Gerät erzeugt im Inneren des Behälters nur wenig Druck.</p>	<p>Drehen Sie den Düseneinstellknopf in Richtung des - Zeichens.</p> <p>Den Luftfilter reinigen. Austausch des Luftfilters.</p> <p>Den Behälter an dem Gerät fest drücken.</p>
Die Lösung spritzt heraus.	<p>Die Lösung im Behälter ist fertig.</p> <p>Der Luftfilter ist schmutzig.</p>	<p>Füllen Sie den Behälter mit der Lösung.</p> <p>Den Luftfilter reinigen. Austausch des Luftfilters.</p>
Die Lösung kommt als Nebel heraus.	<p>Zu großer Abstand von der zu behandelnden Oberfläche.</p>	<p>Sprühen Sie die Lösung in einem Abstand von 30-50 cm von der Oberfläche auf.</p> <p>Drehen Sie den Düseneinstellknopf in Richtung des - Zeichens.</p>

KONFORMITÄTSERKLÄRUNG

De ' Longhi Appliances S. r. l.
Via San Quirico, 300-50013 Campo Bisenzio (FI)
Land: Italien
Zeichen: ARIETE
Modell: 4126

Diese Konformitätserklärung wird unter vollständiger Verantwortung des Herstellers ausgestellt:
Gegenstand der Erklärung: Vernebler

Der Gegenstand dieser Erklärung entspricht den harmonisierten Rechtsvorschriften der Europäischen Gemeinschaft.:

2006/42/EG-Maschinenrichtlinie
2014/30/EU - Richtlinie über elektromagnetische Verträglichkeit
2011/65 / EU & 2015/863/EU - Richtlinie über Beschränkungen der Verwendung gefährlicher Stoffe (RoHS)

Verweise auf die angenommenen harmonisierten Normen oder Spezifikationen im Zusammenhang mit der Art der erklärten Konformität:

EN 60745-1: 2009+A11:2010; EN 50580:2012+A1:2013
EN 55014-1: 2017; EN 55014-2:2015
EN 61000-3-2: 2014; EN 61000-3-3: 2013

Hersteller und Name des bevollmächtigten Vertreters der Technischen Dokumentation:

Managing Director
MARCO DELLERNIA









Ort und Datum: Italien, 2020-07-03
De ' LONGHI APPLIANCES S. r. l.
Via San Quirico, 300
50013 – Campi Bisenzio (FI)
www.ariete.net.

MADE IN CHINA
Lesen und aufbewahren / Read and keep for future reference

A PROPÓSITO DE ESTE MANUAL

Aunque los aparatos hayan sido realizados según las Normativas europeas específicas vigentes y estén por lo tanto protegidos en todas las partes potencialmente peligrosas, lea con atención estas advertencias y utilice el aparato sólo para el uso al que ha sido destinado, para evitar accidentes y daños. Mantenga siempre al alcance este manual para futuras consultas. Si quiere ceder este aparato a otras personas, recuerde incluir también estas instrucciones.

Las informaciones contenidas en este manual están marcadas por los siguientes símbolos que indican:

-  Peligro para los niños
-  Peligro debido a electricidad
-  Peligro de daños debidos a otras causas
-  Advertencia relativa a quemaduras
-  Atención – daños materiales
-  Obligación de utilizar el casco de protección auditiva
-  Obligación de lectura del manual de instrucciones

PELIGRO avisa de posibles lesiones graves y peligros de muerte

ADVERTENCIA advierte de lesiones y daños materiales graves

ATENCIÓN avisa de lesiones leves o daños materiales

El idioma de las instrucciones originales es el italiano.

USO PREVISTO

El aparato está fabricado para nebulizar soluciones higienizantes.

Riesgos restantes

Durante el uso previsto del aparato no es posible eliminar algunos riesgos residuales.

- Si se respira, la solución higienizante podría causar daños a las vías respiratorias. Siga las indicaciones del productor de la solución higienizante.
- Posibles daños auditivos si no se usa el casco de protección auditiva.
- Las vibraciones pueden causar daños a la salud si se utiliza el aparato durante mucho tiempo o si el mantenimiento y la gestión no están hechas correctamente.

ADVERTENCIAS DE SEGURIDAD

LEA ATENTAMENTE ESTAS INSTRUCCIONES.

- No se asumen responsabilidades por un uso incorrecto o por empleos diferentes a los previstos en este manual de instrucciones. El uso inapropiado, además, anula todo tipo de garantía.
- ADVERTENCIA. Lea todas las advertencias de seguridad y las instrucciones antes de utilizar el aparato. El incumplimiento de las advertencias de seguridad siguientes y de las instrucciones puede causar choques eléctricos, incendios y/o lesiones serias. Guarde las instrucciones y las advertencias para futuras consultas. El término «herramienta eléctrica» en todas las advertencias a continuación se refiere a las herramientas eléctricas accionadas mediante conexión a la red eléctrica (con cable) o accionadas con batería (sin cable).

SEGURIDAD DEL ÁREA DE TRABAJO

- Mantenga el área de trabajo limpia y bien iluminada. El desorden o la escasa iluminación en el área de trabajo pueden causar accidentes.
- No utilice herramientas eléctricas en atmósferas explosivas, por ejemplo en presencia de líquidos, gases o polvos inflamables. Las herramientas eléctricas generan chispas que podrían incendiar polvo o humos.
- Mantenga a distancia los niños y las otras personas durante el uso de herramientas eléctricas. Eventuales distracciones pueden provocar una pérdida de control.

SEGURIDAD ELÉCTRICA

- La clavija del cable de alimentación de la herramienta eléctrica debe ser la adecuada para la toma de corriente. Evite absolutamente modificar la clavija. No utilice adaptadores con los aparatos eléctricos equipados con puesta a tierra (masa). Los enchufes no modificados y las tomas idóneas reducen el riesgo de descarga eléctrica.
- Evite tocar con el cuerpo las superficies conectadas a la tierra o masa, como tubos, radiadores y neveras. Si el cuerpo está conectado a tierra, el riesgo de descarga eléctrica aumenta.
- Evite exponer la herramienta eléctrica a la lluvia o a condiciones de humedad. La penetración de agua al interior de una herramienta eléctrica aumenta el riesgo de choque eléctrico.
- No utilice el cable de alimentación de forma inadecuada. No utilice el cable de alimentación para transportar, tirar o desconectar la herramienta eléctrica. No acerque el cable de alimentación a fuentes de calor, aceite, bordes agudos o partes en movimiento. Los cables de alimentación dañados o enredados aumentan el riesgo de descarga eléctrica.
- Durante el funcionamiento de una herramienta eléctrica en el exterior, utilice un alargador adecuado al uso en exteriores. La utilización de un alargador idóneo reduce el riesgo de descarga eléctrica.
- Si es inevitable el uso de una herramienta eléctrica en un lugar húmedo, hay que protegerse utilizando un dispositivo de corriente residual (RCD). La utilización de un RCD reduce el riesgo de descarga eléctrica.

SEGURIDAD PERSONAL

- Cuando se utiliza una herramienta eléctrica, hay que operar siempre con atención y racionalidad. No la utilice cuando está cansado o bajo el efecto de drogas, alcohol o medicamentos. Durante el uso de una herramienta eléctrica un solo momento de distracción puede causar lesiones graves a las personas.
- Evite la puesta en marcha accidental. Asegúrese de que el botón de pulverización esté desactivado antes de conectar la herramienta a la alimentación, antes de levantarla o transportarla. El transporte de herramientas eléctricas con el dedo en el botón de pulverización o la conexión de estas mismas con el botón

presionado pueden ser motivo de accidentes.

- No pierda el equilibrio. Mantenga siempre una posición y un equilibrio apropiados. Eso permite un mejor control de la herramienta eléctrica en situaciones imprevistas.
- Lleve prendas apropiadas. No lleve ropa ancha o joyas. Mantenga pelo, ropa y guantes lejos de las partes en movimiento. Prendas anchas, joyas o pelo largo pueden quedarse atrapados en las partes en movimiento.

USO Y MANTENIMIENTO DE LAS HERRAMIENTAS ELÉCTRICAS

- No fuerce la herramienta eléctrica. Utilice la herramienta eléctrica apropiada para el trabajo a efectuar. La herramienta eléctrica apropiada permitirá realizar el trabajo de manera más eficiente y segura dentro de los parámetros de diseño.
- No utilice la herramienta eléctrica si el botón de nebulización no funciona. Cualquier herramienta eléctrica que no puede ser accionada mediante el botón es peligrosa y tiene que ser reparada.
- Desconecte la clavija de la toma de alimentación y/o el grupo de baterías de la herramienta eléctrica antes de efectuar cualquier operación de reglaje, cambio de accesorios o antes de guardar la herramienta misma. Tales medidas de seguridad preventivas reducen el riesgo de puesta en marcha accidental de la herramienta eléctrica.
- Guarde las herramientas eléctricas no utilizadas fuera del alcance de los niños y evite que sean utilizadas por personas no expertas en herramientas eléctricas o que no conocen el contenido de estas instrucciones. Las herramientas eléctricas son peligrosas si son utilizadas por personas sin experiencia.
- **MANTENIMIENTO DE LAS HERRAMIENTAS ELÉCTRICAS.** Controle que no haya componentes en movimiento desalineados o bloqueados, componentes rotos o cualquier otra condición que pueda afectar negativamente el funcionamiento del aparato. En caso de averías, proceda a la reparación antes del uso. Muchos accidentes se deben a un escaso mantenimiento de las herramientas eléctricas.

INSTRUCCIONES ULTERIORES PARA LA SEGURIDAD

- No pulverice sobre sustancias/materiales inflamables.
- Tenga en cuenta todos los riesgos asociados a la nebulización de sustancias. Controle atentamente los símbolos y sus significados en el contenedor del producto, así como las informaciones de seguridad proporcionadas por el fabricante de la solución a nebulizar.
- No pulverice sustancias de las que no se conocen los peligros potenciales.
- **UTILICE UNA MASCARILLA DE PROTECCIÓN DE LAS VÍAS RESPIRATORIAS.** No accione el nebulizador sin utilizar una mascarilla de protección de las vías respiratorias.
- No limpie el nebulizador con solventes inflamables.
- Si el cable de alimentación está dañado debe ser substituido por el fabricante o

por el servicio de asistencia técnica autorizado por el fabricante y en cualquier caso por una persona competente y con calificaciones similares; esto es necesario para evitar riesgos.

- NO PULVERICE SOBRE SERES HUMANOS. No dirija la boquilla hacia personas o animales. No deje que la substancia nebulizada entre en contacto directo con la piel.
- AIREE BIEN. Asegúrese siempre que la habitación donde se utiliza el nebulizador esté bien ventilada.
- BOQUILLA. Deje siempre la boquilla montada cuando utiliza el aparato.
- CONDICIONES DEL ÁREA DE TRABAJO. No utilice el nebulizador en áreas con riesgo de incendio o de explosión.
- UTILICE GAFAS DE PROTECCIÓN. Utilice siempre gafas protectoras adecuadas para proteger los ojos de emanaciones o humos peligrosos.
- PROTECCIÓN AUDITIVA. Lleve protecciones para los oídos.
- MANTENIMIENTO DEL APARATO. Mantenga limpios el nebulizador, el depósito y la boquilla. Controle periódicamente el cable de alimentación y, si está dañado, hágalo sustituir por un profesional calificado.
- LLAMAS ABIERTAS. No nebulice cerca de llamas abiertas o testigos luminosos de otros aparatos.
- TABACO. No fume mientras utiliza el nebulizador.
- DESCONEXIÓN DE LA FUENTE DE ALIMENTACIÓN. Cuando llena el contenedor o limpia el nebulizador, desconecte el aparato de la toma de corriente.
- APAGUE EL APARATO CUANDO NO LO UTILIZA. Evite utilizar el aparato con el pomo de regulación del flujo completamente cerrado.
- Se recomienda conservar el embalaje original, ya que la asistencia gratuita no concierne los daños causados por un embalaje no adecuado del producto al momento del envío a un Centro de Asistencia Autorizado.
- El uso de accesorios no aconsejados o no proporcionados por el constructor del aparato puede comportar riesgos de incendio, electrocución o daños a las personas.



Peligro para los niños

- Los elementos del embalaje no se deben dejar al alcance de los niños, ya que podrían originar peligros.
- Si se decide dejar de utilizar el aparato, antes de tirarlo a la basura se recomienda cortar el cable de alimentación. Se recomienda además eliminar las partes del aparato que puedan originar peligro, especialmente para los niños, que podrían utilizarlo para sus juegos.
- Guardar el aparato en un lugar seguro, fuera del alcance de los niños.

Peligro debido a electricidad

- Antes de conectar el aparato a la corriente eléctrica controle que la tensión indicada en la etiqueta corresponda a la tensión de la red local.
- Conecte siempre el aparato a una toma de corriente con puesta a tierra.
- Nunca sumerja el aparato en agua ni en otros líquidos.

Peligro de daños debidos a otras causas

- Llene el depósito con la solución antes de poner en marcha el aparato. Las operaciones de llenado del depósito deben efectuarse con la clavija del cable de alimentación desconectada de la toma de corriente.
- Encienda el aparato sólo cuando está en su posición de trabajo.
- No deje sin vigilancia el aparato mientras esté conectado a la red eléctrica.
- Si tiene que ausentarse, incluso por poco tiempo, coloque el aparato en una superficie horizontal y estable. Apagar el aparato y desconectar siempre el cable de alimentación eléctrica de la toma de corriente.
- El aparato no se debe utilizar si se ha caído, si hay daños visibles, en caso de averías o de presuntos defectos después de una caída, o si pierde agua. Desenchufe enseguida el enchufe de la toma de corriente. No ponga nunca en función el aparato si presenta defectos. Todas las reparaciones, incluso la sustitución del cable de alimentación, deben ser efectuadas únicamente por el Centro de Asistencia Autorizado o por una persona con calificación similar, para prevenir cualquier riesgo. En caso contrario se invalida la garantía.

Atención – daños materiales

- Desenrollar completamente el cable antes del uso.
- No dirija la pulverización hacia aparatos eléctricos y electrónicos.
- No ponga el aparato o el cable de alimentación en proximidad o encima de hornillos eléctricos o fuegos de gas calientes, o cerca de un horno de microondas.
- No utilice el aparato sin la solución, en este caso la bomba podría dañarse. Controle con regularidad el nivel de la solución en el depósito.
- No desconecte el enchufe de la toma de corriente tirando del cable.
- Tras haber desenchufado la clavija del cable de alimentación eléctrica de la toma de corriente, el aparato podrá limpiarse con un paño no abrasivo ligeramente húmedo. No utilice solventes que dañen las partes de plástico.
- No echar en el depósito vinagre, descalcificantes u otras sustancias perfumantes; de lo contrario la garantía pierde inmediatamente su validez.
- No deje nunca el aparato expuesto a los agentes atmosféricos (lluvia, sol, etc).
-  Para la eliminación correcta del producto según la Directiva Europea 2012/19/UE se ruega leer la hoja relacionada anexa al producto.

• GUARDE SIEMPRE ESTAS INSTRUCCIONES.

Datos de identificación

En la etiqueta situada debajo de la base de alimentación se encuentran los siguientes datos de identificación del aparato:

- constructor y marca CE
- modelo (Mod.)
- n° de matrícula (SN)
- tensión eléctrica de alimentación (V) y frecuencia (Hz)
- potencia eléctrica absorbida (W)
- numero verde asistencia

En eventuales pedidos a los centro de asistencias, indique el modelo y el número de matrícula.

DESCRIPCIÓN DEL APARATO

- A - Botón de liberación de la parte frontal del aparato
- B - Parte frontal del aparato
- C - Boquilla del pulverizador
- D - Selector
- E - Anillo de rosca
- F - Gancho
- G - Toma de aire
- H - Cuerpo del aparato
- I - Pomo de regulación del caudal del chorro
- J - Botón espray
- K - Cable de alimentación
- L - Mango
- M - Depósito
- N - Boquilla de pulverización de repuesto

Ruido

Nivel de presión acústica LPA: 76.13 dB(A), K=3 dB(A)

Nivel de potencia acústica LWA: 87.13 dB(A), K=3 dB(A).



Atención

Obligación de utilizar el casco de protección auditiva.

Vibraciones

Valor de emisión de vibraciones: <math><2.5 \text{ m/s}^2</math>, K=1.5 m/s².



Atención

El valor de las vibraciones emitidas por el aparato puede diferir del valor declarado dependiendo de la manera en que se utiliza el aparato. Considere medidas de seguridad adicionales para proteger al usuario de la exposición a las vibraciones evaluando el tiempo de exposición.

INSTRUCCIONES DE USO

Llenado del depósito antes del uso



Peligro - Riesgo de electrocución

Desenchufe la clavija de la toma de corriente antes de desenroscar el depósito.

No inserte el depósito en su alojamiento si el depósito está mojado. Limpiar el depósito con un trapo seco.

- 1 Sacar los componentes de la caja.
- 2 Colocar el aparato sobre una superficie horizontal y estable.
- 3 Desenrolle completamente el cable de alimentación.
- 4 Desenrosque el depósito. Retirar el depósito de su alojamiento (Fig. 2).
- 5 Vierta en el depósito 700 cc de agua del grifo.
- 6 Vierta en el depósito el higienizante diluyéndolo en agua según las instrucciones contenidas en el envase del producto. Siga las advertencias del productor del higienizante.

El producto funciona con agua normal de grifo. Nunca utilizar agua desmineralizada pura.

Se aconseja utilizar el SANI-JET CLEAN en combinación con SANI-JET: un sobre con 7 g de polvo higienizante SANI-JET CLEAN debe diluirse en un depósito lleno de SANI-JET con 700 cc de agua de grifo. Con la solución creada se pueden higienizar hasta 200 m². Espere 1-2 minutos hasta que el polvo esté completamente diluido. La solución creada se vuelve de color rosa (producto activo), su duración es de 5-7 días. Al cabo de 5-7 días el color del agua cambia de rosa a blanco/transparente (producto inactivo). Elimine el producto residual en el desagüe.



Atención

Antes de manejar el polvo higienizante, lea las instrucciones de uso y las advertencias presentes en el envase.

- 7 Enrosque el depósito en su alojamiento.

Seleccione el tipo de chorro

Se dispone de tres tipos de chorro (Fig. 6) girando el selector frontal (D) después de haber aflojado y apretado el anillo de rosca (E):

- horizontal
- circular
- vertical

Encendido del aparato

- 1 Introduzca la clavija en la toma de corriente.
- 2 Presione el botón de pulverización para nebulizar la solución en las superficies.
- 3 Nebulice la solución manteniendo una distancia de 30-50cm de la superficie a tratar.



Atención

Utilizar el aparato sólo con movimientos verticales de abajo a arriba y viceversa. No utilice el aparato en posición horizontal o dado la vuelta (Fig. 8). Peligro de salida de la solución desde el depósito.

Regulación del caudal del chorro

Para ajustar el caudal del chorro, gire el pomo de regulación del caudal del chorro (I) (Fig. 7):

- signo +: caudal mayor (aconsejado para superficies amplias)
signo -: caudal menor (aconsejado para superficies pequeñas)



Atención - Riesgo de daños materiales

No utilice el producto sin la solución en el depósito. Controle siempre el nivel de la solución en el depósito.

Sustitución de la boquilla de pulverización

- 1 Desconectar el enchufe de la toma de corriente.
- 2 Colocar el aparato sobre una superficie horizontal y estable.
- 3 Desenrosque el anillo de regulación (E).
- 4 Quite el selector (D).
- 5 Retire la boquilla de pulverización (C).
- 6 Sustituya la boquilla de pulverización con aquella de repuesto.
- 7 Vuelva a colocar todas las piezas siguiendo las operaciones en orden inverso.

La boquilla de pulverización tiene una pestaña que debe introducirse en el alojamiento situado en la parte frontal del aparato (Fig. 9).

DESPUÉS DE HABER UTILIZADO EL APARATO

Desconectar el enchufe de la toma de corriente. Deje enfriar el aparato durante unos minutos.

La solución se puede dejar en el depósito durante unos días.

Guarde el aparato en un lugar seco y fuera del alcance de los niños.

LIMPIEZA Y MANTENIMIENTO

Antes de realizar la limpieza y el mantenimiento del aparato desenchufar siempre la clavija de la toma de corriente. Deje enfriar el aparato durante unos minutos.



Atención - Riesgo de daños materiales

Nunca introduzca herramientas metálicas y puntiagudas al interior de las aperturas del aparato para limpiar la parte interna.

Limpieza del depósito de agua

Para limpiar el depósito, vierta agua limpia, enjuague y vacíelo.



Atención - Riesgo de daños materiales

No introducir en el depósito vinagre, descalcificantes u otras sustancias perfumantes: de lo contrario la garantía pierde inmediatamente su validez.

La garantía no cubre averías debidas a obstrucciones por caliza.

Limpieza de la boquilla de pulverización

Desmonte la boquilla como se describe en el párrafo «Sustitución de la boquilla de pulverización».

Si es necesario, limpie con un alfiler el orificio central de la boquilla de pulverización.

Limpieza del aparato

Limpie las partes de plástico con un paño húmedo no abrasivo y secalas con un paño seco. No utilizar productos abrasivos para limpiar el aparato.

- 1 Presione el botón (A) de liberación de la parte frontal del aparato.
- 2 Tire de la parte frontal para separarla del cuerpo del aparato (Fig. 12).
- 3 Desenrosque el anillo de regulación (E). Saque el selector y la boquilla de pulverización.
- 4 Lave la parte frontal del aparato con agua del grifo.

Deje secar la parte frontal antes de volver a montar los componentes en el cuerpo del aparato.

Introduzca la parte frontal en el cuerpo del aparato. La introducción correcta se nota por el «clic» del botón de liberación (A).

Limpieza del filtro del aire

Presione el gancho. Abra la toma del aire (G).

Retire el filtro del aire. Quite el polvo del filtro.

Vuelva a montar el filtro.

Cierre la toma del aire con el gancho (F).



Atención - Riesgo de daños materiales

No utilice el aparato sin el filtro del aire.

CÓMO SOLUCIONAR ALGUNOS PROBLEMAS

Problemas	Causas	Remedios
La solución no sale de la boquilla de pulverización.	<p>Boquilla de pulverización incrustada.</p> <p>El tubo de aspiración de la solución está atascado o roto.</p> <p>El pomo de regulación del chorro está completamente girado hacia el signo -.</p> <p>El aparato no crea la presión al interior del depósito.</p>	<p>Limpie la boquilla de pulverización.</p> <p>Limpie el tubo de aspiración. Dirigirse a un Centro de Servicio Autorizado.</p> <p>Gire el pomo de regulación del chorro hacia el signo +.</p> <p>Apretar bien a fondo el depósito en el aparato.</p>
La solución gotea por la boquilla de pulverización.	<p>El anillo de regulación no está apretado.</p> <p>La boquilla de pulverización no está introducida correctamente en su alojamiento.</p> <p>Presencia de incrustaciones entre el anillo de regulación, la boquilla de pulverización y el selector.</p>	<p>Apriete bien el anillo de regulación.</p> <p>Desenrosque el anillo de regulación. Saque el selector. Controle que la pestaña presente en la boquilla de pulverización entre en el alojamiento situado en la parte frontal del aparato (Fig. 9).</p> <p>Desenrosque el anillo de regulación, limpie el selector y la boquilla de pulverización. Limpie el roscado en el que se enrosca el anillo de regulación.</p>
La solución no se nebuliza de manera correcta.	<p>El pomo de regulación del chorro está completamente girado hacia el signo +.</p> <p>El filtro del aire está sucio.</p> <p>El aparato crea poca presión en el interior del depósito.</p>	<p>Gire el pomo de regulación del chorro hacia el signo -.</p> <p>Limpie el filtro del aire. Sustituya el filtro del aire.</p> <p>Apretar bien a fondo el depósito en el aparato.</p>
La solución sale salpicando.	<p>Se ha acabado la solución en el depósito.</p> <p>El filtro del aire está sucio.</p>	<p>Llene el depósito con la solución.</p> <p>Limpie el filtro del aire. Sustituya el filtro del aire.</p>
La solución sale en forma de niebla.	<p>Distancia excesiva de las superficies a tratar.</p>	<p>Nebulice la solución a 30-50 cm de distancia de la superficie.</p> <p>Gire el pomo de regulación del chorro hacia el signo -.</p>

DECLARACIÓN DE CONFORMIDAD

De' Longhi Appliances S.r.l.
Via San Quirico, 300 – 50013 Campi Bisenzio (FI)
País: ITALIA
Marca: ARIETE
Modelo: 4126

Esta declaración de conformidad se emite bajo la total responsabilidad del fabricante:
Objeto de la declaración: Nebulizador

El objeto de dicha declaración cumple con la legislación armonizada de la Comunidad Europea:
2006/42/EC - Directiva de Máquinas
2014/30/EU - Directiva de Compatibilidad Electromagnética
2011/65/EU & 2015/863/EU - Directiva sobre Restricción de ciertas Sustancias Peligrosas (RoHS)

Referencias a las normas armonizadas adoptadas, o a las especificaciones aplicables al tipo de conformidad declarado:

EN 60745-1: 2009+A11:2010; EN 50580:2012+A1:2013
EN 55014-1: 2017; EN 55014-2:2015
EN 61000-3-2:2014; EN 61000-3-3:2013

Fabricante y nombre del representante autorizado de la documentación técnica:

Managing Director

MARCO DELLERNIA



Lugar y fecha: ITALIA, 2020-07-03
DE'LONGHI APPLIANCES S.r.l.
Via San Quirico, 300
50013 - Campi Bisenzio (FI)
www.ariete.net.

MADE IN CHINA

Leer y guardar/ Read and keep for future reference

ES

A PROPÓSITO DESTES MANUAIS

Mesmo se os aparelhos foram realizados em conformidade com as Normas específicas europeias vigentes e são, portanto, protegidos em todas as suas partes potencialmente perigosas, deve-se ler atentamente estes avisos e usar o aparelho somente para o uso ao qual foi destinado para evitar acidentes e danos. Deixar este manual sempre acessível para futuras consultas. Sempre que desejar ceder este aparelho a outras pessoas, lembre-se de incluir também estas instruções.

As informações apresentadas neste manual estão marcadas com os seguintes símbolos, que indicam:

 Perigo para as crianças

 Perigo devido à electricidade

 Perigo de danos devidos a outras causas

 Aviso relativo a queimaduras

 Atenção - danos materiais

 Obrigação de uso dos protetores auriculares

 Obrigação de leitura do manual de instruções

PERIGO avisa sobre possíveis lesões graves e perigos mortais

ADVERTÊNCIA avisa sobre lesões e danos materiais graves

ATENÇÃO avisa sobre leves lesões ou danos materiais

As instruções em língua italiana são as instruções originais.

USO PREVISTO

O aparelho foi fabricado para a nebulização de soluções higienizadoras.

Riscos residuos

Durante o uso previsto do aparelho não é possível eliminar alguns riscos residuos.

- Se respirada, a solução higienizadora poderia causar danos para as vias respiratórias. Seguir as indicações do fabricante da solução higienizadora.
- Danos à audição se não forem usados protetores auriculares.
- As vibrações podem causar danos à saúde se o aparelho for usado por um longo período ou se não for mantido e tratado de modo apropriado.

ADVERTÊNCIAS DE SEGURANÇA

LER CUIDADOSAMENTE ESTAS INSTRUÇÕES.

- Não se assumem quaisquer tipos de responsabilidade pelo uso incorrecto ou por empregos diferentes daqueles previstos pelo presente folheto. O uso impróprio determina também a perda do efeito de qualquer forma de garantia.
- ADVERTÊNCIA. Ler todas as advertências de segurança e as instruções antes de utilizar o aparelho. A não observação das seguintes advertências de segurança e das instruções pode ser causa de choques elétricos, incêndios e/ou lesões graves. Conservar bem estas instruções e as advertências para serem consultadas no futuro. O termo “ferramenta elétrica” de todas as advertências listadas abaixo refere-se às ferramentas elétricas acionados através de ligação à rede (com cabo) ou acionados com bateria (sem cabo).

SEGURANÇA DA ÁREA DE TRABALHO

- Manter a área de trabalho bem limpa e bem iluminada. A desordem ou a iluminação insuficiente na área de trabalho podem ser causa de acidentes.
- Não utilizar ferramentas elétricas em atmosferas explosivas, por exemplo, se houver líquidos, gases ou pós inflamáveis. As ferramentas elétricas geram faíscas que poderiam incendiar pós ou fumos.
- Manter as crianças e outras pessoas bem afastadas durante a utilização de ferramentas elétricas. Possíveis distrações podem comportar uma perda de controlo.

SEGURANÇA ELÉTRICA

- A ficha do cabo de alimentação deve ser apta para a tomada. Evitar absolutamente qualquer modificação da tomada. Não usar adaptadores com os aparelhos elétricos de ligação à terra (massa). As ficha não modificadas e as tomadas apropriadas reduzem o risco de choques elétricos.
- Evitar tocar, com o corpo, as superfícies ligadas à terra ou massa, como tubos, radiadores e frigoríficos. Se o corpo estiver em massa, o risco de choques elétrico será maior.
- Não expor a ferramenta elétrica a chuva ou condições de humidade. A penetração da água no interior de uma ferramenta elétrica irá aumentar o risco de choques elétricos.
- Não utilizar o cabo de alimentação de modo impróprio. Não utilizar o cabo de alimentação para transportar, puxar ou desligar a ferramenta elétrica. Não aproximar o cabo de alimentação a fontes de calor, óleos, cantos vivos ou peças em movimento. Ao cabos de alimentação danificados ou entrelaçados aumentam o risco de choques elétricos.
- Durante o funcionamento de uma ferramenta elétrica em ambientes externos, utilizar sempre uma extensão apropriada para uso em ambientes externos. A utilização de uma extensão apropriada reduz o risco de choques elétricos.
- Se o uso de uma ferramenta elétrica for inevitável em ambiente húmido, deve-se proteger utilizando um dispositivo a corrente diferencial residual (RCD). A utilização de um RCD reduz o risco de choques elétricos.

SEGURANÇA PESSOAL

- Quando é utilizada uma ferramenta elétrica, deve-se agir sempre com atenção e raciocínio. Não utilizar quando estiver cansado ou sob o efeito de estupefacentes, álcool ou medicamento. Durante o uso de uma ferramenta elétrica, um instante de distração pode comportar lesões graves para a pessoa.
- Evitar o acionamento acidental. Certificar-se que o botão spray seja liberado antes de conectar a ferramenta à alimentação elétrica, antes de levantá-la ou transportá-la. O transporte de ferramentas elétricas com o dedo sobre o botão spray ou a ligação destas com o botão pressionado podem ser causa de acidentes.

- Não desequilibrar-se. Manter sempre a posição e o equilíbrio apropriados. Isto permite um melhor controlo da ferramenta elétrica em situações imprevistas.
- Usar roupas apropriadas. Não usar roupas largas ou adornos. Manter os cabelos, roupas e luvas longe de partes em movimento. Roupas largas, adornos ou cabelos compridos podem ficar presos nas partes em movimento.

USO E MANUTENÇÃO DAS FERRAMENTAS ELÉTRICAS

- Não forçar a ferramenta elétrica. Utilizar a ferramenta elétrica adequada ao trabalho a efetuar. A ferramenta elétrica adequada permitirá efetuar o trabalho da maneira mais eficiente e segura no âmbito dos parâmetros de projeto.
- Não usar a ferramenta elétrica se o botão spray não funcionar. Qualquer ferramenta elétrica que não possa ser acionada através do botão é perigosa e deve ser reparada.
- Desligar a ficha da rede de alimentação e/ou o grupo de baterias da ferramenta elétrica antes de efetuar qualquer operação de regulação, troca de acessórios ou antes de arrumar a própria ferramenta. Estas medidas de segurança e prevenção reduzem o risco de acionamento acidental da ferramenta elétrica.
- Manter as ferramentas elétricas não utilizadas longe do alcance das crianças e evitar que sejam utilizadas por pessoas sem experiência relativa às ferramentas elétricas ou que não conheçam o conteúdo destas instruções. As ferramentas elétricas são perigosas se utilizadas por pessoas sem a devida experiência.
- **MANUTENÇÃO DAS FERRAMENTAS ELÉTRICAS.** Certificar-se que não haja componentes em movimento desalinhados ou bloqueados, componentes em avaria ou qualquer outra condição que possa incidir negativamente no funcionamento do aparelho. Em caso de avarias, efetuar a reparação antes da utilização. Muitos acidentes são causados devido à uma manutenção insuficiente das ferramentas elétricas.

OUTRAS INSTRUÇÕES DE SEGURANÇA

- Não borrifar substâncias/materiais inflamáveis.
- Considerar todos os riscos ligados à nebulização de substâncias. Verificar atentamente os símbolos e seus significados, no recipiente do produto, assim como as informações de segurança fornecidas pelo fabricante desta mesma solução a borrifar.
- Não borrifar substâncias das quais não se conhece os perigos potenciais.
- **USAR UMA MÁSCARA DE PROTEÇÃO DAS VIAS RESPIRATÓRIAS.** Não acionar o nebulizador sem ter colocado a máscara de proteção das vias respiratórias.
- Não limpar o nebulizador com solventes inflamáveis.
- Se o cabo de alimentação estiver danificado, o mesmo deve ser substituído pelo fabricante ou pelo serviço de assistência técnica autorizado pelo fabricante e, de qualquer modo, por uma pessoa com qualificações equivalentes; isto é feito para evitar riscos.

- **NÃO BORRIFAR NAS PESSOAS.** Não direccionar o bico para pessoas ou animais. Não deixar que a substância lançada por nebulização entre em contato direto com a pele.
- **AREJAR BEM.** Certificar-se sempre que o ambiente onde é usado o nebulizador esteja bem arejado.
- **BICO.** Deixar sempre o bico montado durante o uso do aparelho.
- **CONDIÇÕES DA ÁREA DE TRABALHO.** Não usar o nebulizador em áreas onde há riscos de incêndio ou explosão.
- **USAR ÓCULOS DE PROTEÇÃO.** Usar sempre óculos de proteção aptos a proteger os olhos contra exalações ou fumos perigosos.
- **PROTEÇÃO PARA OS OUVIDOS.** Utilizar proteções para os ouvidos.
- **MANUTENÇÃO DO APARELHO.** Manter bem limpos o nebulizador, o depósito e o bico. Verificar periodicamente o cabo de alimentação e, se estiver danificado, substituir o mesmo contactando um técnico qualificado.
- **CHAMAS LIVRES.** Não borrifar perto de chamas livres ou luzes piloto de outros aparelhos.
- **FUMO.** Não fumar durante o uso do nebulizador.
- **DESLIGAMENTO DA FONTE DE ALIMENTAÇÃO.** Ao encher o recipiente ou ao limpar o nebulizador, desligar o aparelho da tomada de corrente elétrica.
- **DESLIGAR O APARELHO QUANDO NÃO ESTIVER EM USO.** Evitar o uso do aparelho com o manípulo de regulação do fluxo totalmente fechado.
- Recomenda-se guardar a embalagem original, visto que não é efectuada a assistência gratuita por danos devidos à embalagem não adequada do produto no momento do envio do mesmo a um Centro de Assistência autorizado.
- A utilização de acessórios não recomendados ou não fornecidos pelo fabricante do aparelho pode comportar riscos de incêndio, choque eléctrico ou danos a pessoas.



Perigo para as crianças

- Não deixar os elementos da embalagem ao alcance de crianças pois constituem potenciais fontes de perigo.
- No momento em que decidir não utilizar mais o aparelho, recomendamos cortar o cabo de alimentação para que não possa mais funcionar. Recomendamos fazer com que suas partes susceptíveis a constituir perigo, principalmente para crianças que poderiam utilizar o aparelho para brincar, tornem-se inócuas.
- Colocar o aparelho em local seguro, longe do alcance das crianças.



Perigo devido à electricidade

- Antes de conectar o aparelho à rede de alimentação, certificar-se que a tensão indicada na placa corresponda àquela da rede local.
- Conectar sempre o aparelho a uma tomada ligada a terra.
- Não imergir o aparelho em água ou outros líquidos.

Perigo de danos devidos a outras causas

- Encher o depósito com a solução antes de acionar o aparelho. As operações de enchimento do depósito devem ser efetuadas com a ficha do cabo de alimentação elétrica desligada da tomada de corrente.
- Ligar o aparelho apenas quando este estiver na posição de trabalho.
- Não deixar o aparelho sem vigilância enquanto este estiver ligado à rede elétrica.
- Quando for necessário abandonar o aparelho por pouco tempo, posicionar o aparelho sobre uma superfície horizontal e estável. Desligar o aparelho e desconectar sempre o cabo de alimentação elétrica da tomada de corrente.
- O aparelho não deverá ser usado se tiver caído, se possuir sinais de danos visíveis, em caso de avaria ou se houver suspeita de algum defeito após uma queda, ou em caso de perda de água. Desligar imediatamente a ficha da tomada elétrica. Nunca ligue o aparelho se houver algum defeito. Todos os reparos, inclusive a substituição do cabo de alimentação, devem ser executados apenas pelo Centro de Assistência autorizado ou por pessoa com qualificação similar, de modo a prevenir qualquer risco. Do contrário, a garantia perderá sua validade.

Atenção - danos materiais

- Desenrolar totalmente o cabo antes da utilização.
- Não direcionar o jato para aparelhos elétricos ou eletrônicos.
- Não colocar o aparelho ou o cabo de alimentação em proximidade ou sobre fogões elétricos ou a gás enquanto estiverem quentes, ou próximo a um forno microondas.
- Não utilizar o aparelho sem a solução, isto poderia causar danos à bomba. Verificar com regularidade o nível da solução no depósito.
- Não desligar a tomada do ponto de corrente puxando-a pelo cabo.
- Após ter desligado a ficha do cabo de alimentação elétrica da tomada, pode-se efetuar a limpeza do aparelho exclusivamente com um pano não abrasivo e ligeiramente humedecido com água. Nunca usar solventes que danifiquem as partes de plástico.
- Não colocar vinagre, soluções para descalcificação ou substâncias perfumantes no reservatório; caso contrário a garantia perderá imediatamente sua validade.
- Não deixar o aparelho exposto a agentes atmosféricos (chuva, sol, etc).



Para a eliminação correta do produto, nos termos da Diretiva Europeia 2012/19/EU rogamos que seja lido o relativo folheto que acompanha o produto.

• CONSERVAR ESTAS INSTRUÇÕES.

Dados de identificação

Na placa colocada sob a base de alimentação encontram-se os seguintes dados de identificação do aparelho:

- fabricante e marcação CE
- modelo (Mod.)
- nº de matrícula (SN)
- tensão eléctrica de alimentação (V) e frequência (Hz)
- potência eléctrica absorvida (W)
- número verde de assistência

Para qualquer solicitação a centros de assistência autorizados, indicar o modelo e o número de matrícula.

DESCRIÇÃO DO APARELHO

- A - Botão de desengate da parte frontal do aparelho
- B - Parte frontal do aparelho
- C - Bico para spray
- D - Seletor
- E - Adaptador
- F - Gancho
- G - Entrada de ar
- H - Corpo do aparelho
- I - Manípulo de regulação do volume do jato
- J - Botão spray
- K - Cabo de alimentação
- L - Pega
- M - Depósito
- N - Bico spray de reposição

Ruído

Nível de pressão sonora LPA: 76.13 dB(A), K=3 dB(A)

Nível de potência sonora LWA: 87.13 dB(A), K=3 dB(A).



Atenção

Obrigação de uso dos protetores auriculares.

Vibrações

Valor de emissões das vibrações: <math><2.5 \text{ m/s}^2</math>, K=1.5 m/s².



Atenção

O valor das vibrações emitidas pelo aparelho podem ser diferentes do valor declarado em função do modo de utilização do aparelho. Avaliar outras medidas de segurança para proteger o utilizador contra a exposição às vibrações avaliando o tempo de exposição.

INSTRUÇÕES PARA O USO

Enchimento do reservatório antes do uso



Perigo - Risco de choque elétrico

Retirar a ficha da tomada de corrente antes de desrosquear o depósito.

Não inserir o depósito em sua sede se o depósito estiver molhado com água. Limpar o depósito com um pano seco.

- 1 Remover os componentes da caixa.
- 2 Posicionar o aparelho sobre uma superfície horizontal e estável.
- 3 Desenrolar totalmente o cabo de alimentação.
- 4 Desrosquear o depósito. Remover o depósito de seu alojamento (Fig. 2).
- 5 Deitar no depósito 700 cc de água de torneira.
- 6 Deitar no depósito o produto de higienização conforme às modalidades de diluição com água contidas na confecção do produto. Seguir as advertências do fabricante do produto higienizador.

O produto funciona com água normal de torneira. Nunca utilize água destilada pura.

Aconselhamos a utilização de SANI-JET CLEAN em combinação com SANI-JET: uma saqueta com 7 g de pó higienizador SANI-JET CLEAN deve ser diluída num depósito completo de SANI-JET com 700 cc de água de torneira. Com a solução criada é possível higienizar até 200 m². Aguardar 1-2 minutos para que o pó esteja totalmente diluído. A solução criada se torna cor-de-rosa (produto ativo), duração 5-7 dias. Após 5-7 dias, a cor da água varia de cor-de-rosa a branco/transparente (produto inativo). Eliminar o produto resíduo na descarga de rede.



Atenção

Antes de manipular o pó higienizador, ler as modalidades de uso e as advertências apresentadas na confecção.

- 7 Rosquear o depósito em sua sede.

Selecionar o tipo de jato

É possível selecionar três tipos de jato (Fig. 6) girando o seletor frontal (D) após ter desapertado ou apertado o adaptador (E):

- horizontal
- circular
- vertical

Utilização do aparelho

- 1 Inserir a ficha na tomada de corrente.
- 2 Pressionar o botão spray para nebulizar a solução nas superfícies.
- 3 Nebulizar a solução mantendo uma distância de 30-50cm da superfície a serem tratadas.



Atenção

Utilizar o aparelho somente com movimentos verticais de baixo para cima e vice-versa. Não utilizar o aparelho na posição horizontal ou de cabeça para baixo (Fig. 8). Perigo de saída da solução do depósito.

Regulação do volume do jato

Para regular o volume do jato deve-se girar o manípulo de regulação do volume do jato (I) (Fig. 7):

- sinal +: volume maior (aconselhada para superfícies amplas)
- sinal -: volume menor (aconselhada para superfícies reduzidas)



Atenção - Risco de danos materiais

Não utilizar o produto sem a solução no depósito. Verificar sempre o nível da solução no depósito.

Substituição do bico spray

- 1 Retirar a ficha da tomada de corrente eléctrica.
 - 2 Posicionar o aparelho sobre uma superfície horizontal e estável.
 - 3 Desrosquear o adaptador (E).
 - 4 Remover o seletor (D).
 - 5 Remover o bico spray (C).
 - 6 Substituir o bico spray com o bico de reposição.
 - 7 Montar novamente os componentes seguindo as operações na ordem inversa.
- O bico spray possui um entalhe que deve ser inserido na sede presente na parte frontal do aparelho (Fig. 9).

APÓS TER USADO O APARELHO

Retirar a ficha da tomada de corrente eléctrica. Deixar que o aparelho esfrie, aguardando alguns minutos. A solução pode ser deixada no interior do depósito por alguns dias. Recolocar o aparelho em lugar seco e fora do alcance de crianças.

LIMPEZA E MANUTENÇÃO

Antes de continuar a limpeza e a manutenção do aparelho, retirar a ficha da tomada de corrente. Deixar que o aparelho esfrie, aguardando alguns minutos.



Atenção - Risco de danos materiais

Nunca inserir instrumentos metálicos e pontiagudos no interior das aberturas do aparelho para limpar a parte interna.

Limpeza do depósito

Para a limpeza do depósito, inserir água limpa, enxaguar e esvaziar.



Atenção - Risco de danos materiais

Não colocar vinagre, soluções para descalcificação ou substâncias perfumantes no reservatório: caso contrário a garantia perderá imediatamente sua validade.

A garantia não cobre danos derivados de obstruções causadas pelo calcário.

Limpeza do bico spray

Desmontar o bico como descrito no parágrafo “Substituição do bico spray”. Se necessário, limpar o furo central do bico spray com um alfinete.

Limpeza do aparelho

Limpar as partes de plástico com um pano húmido não abrasivo e enxugar as mesmas com um pano seco. Não utilizar produtos abrasivos para limpar o aparelho.

- 1 Pressionar o botão (A) de desengate da parte frontal do aparelho.
- 2 Puxar a parte frontal para separá-la do corpo do aparelho (Fig. 12).
- 3 Desrosquear o adaptador (E). Remover o seletor e o bico spray.
- 4 Lavar a parte frontal do aparelho com água natural.

Deixar secar a parte frontal antes de montar novamente os componentes no corpo do aparelho. Inserir a parte frontal no corpo do aparelho. A inserção correta é feita ao se ouvir um “click” do botão de desengate (A).

Limpeza do filtro do ar

Pressionar o gancho (F). Abrir a entrada do ar (G). Remover o filtro do ar. Limpar o filtro do pó. Montar novamente o filtro. Fechar a entrada do ar com o gancho (F).



Atenção - Risco de danos materiais

Não usar o aparelho sem o filtro do ar.

COMO REMEDIAR OS SEGUINTES INCONVENIENTES

Problemas	Causas	Soluções
A solução não sai pelo bico spray.	<p>Bico spray incrustado.</p> <p>O tubo de recuperação da solução do depósito está obstruído ou com ruptura.</p> <p>O manípulo de regulação do jato está totalmente virado para o lado do sinal -.</p> <p>O aparelho não produz a pressão no interior do depósito.</p>	<p>Limpar o bico spray.</p> <p>Limpar o tubo de recuperação.</p> <p>Contactar um Centro de Assistência Autorizado.</p> <p>Girar o manípulo de regulação do jato para o lado do sinal +.</p> <p>Apertar bem até o fundo o depósito no aparelho.</p>
A solução está a pingar pelo bico spray.	<p>Adaptador não apertado.</p> <p>O bico spray não foi inserido de modo correto em sua sede.</p> <p>Presença de incrustações entre adaptador, bico spray e seletor.</p>	<p>Apertar bem o adaptador.</p> <p>Desrosquear o adaptador. Extrair o seletor. Certificar-se que o entalhe presente no bico esteja inserido na sede presente na parte frontal do aparelho (Fig. 9).</p> <p>Desrosquear o adaptador e limpar o seletor e o bico spray.</p> <p>Limpar a rosca na qual se rosqueia o adaptador.</p>
A solução não está a ser nebulizada de modo correto.	<p>O manípulo de regulação do jato está totalmente girado para o lado do sinal +.</p> <p>O filtro do ar está sujo.</p> <p>O aparelho produz pouca pressão no interior do depósito.</p>	<p>Girar o manípulo de regulação do jato para a direção do sinal -.</p> <p>Limpar o filtro do ar. Substituir o filtro do ar.</p> <p>Apertar bem até o fundo o depósito no aparelho.</p>
A solução sai em borrifos.	<p>A solução contida no interior do depósito acabou.</p> <p>O filtro do ar está sujo.</p>	<p>Encher o depósito com a solução.</p> <p>Limpar o filtro do ar. Substituir o filtro do ar.</p>
A solução sai em forma de névoa.	<p>Distância excessiva da superfície a ser tratada.</p>	<p>Nebulizar a solução ficando a 30-50 cm de distância da superfície.</p> <p>Girar o manípulo de regulação do jato para a direção do sinal -.</p>

DECLARAÇÃO DE CONFORMIDADE

De'Longhi Appliances S.r.l.
Via San Quirico, 300 – 50013 Campi Bisenzio (FI)
País: ITÁLIA
Marca: ARIETE
Modelo: 4126

A presente declaração de conformidade é emitida sob total responsabilidade do fabricante:
Objeto da declaração: Nebulizador

O objeto da declaração acima está em conformidade com a legislação harmonizada da Comunidade Europeia:

2006/42/EC - Diretiva de máquinas
2014/30/EU - Diretiva de compatibilidade eletromagnética
2011/65/EU & 2015/863/EU - Diretiva relativa às restrições do uso de substâncias perigosas (RoHS)

Referências aos padrões harmonizados adotados, ou às especificações relativas ao tipo de conformidade declarada:

EN 60745-1: 2009+A11:2010; EN 50580:2012+A1:2013
EN 55014-1: 2017; EN 55014-2:2015
EN 61000-3-2:2014; EN 61000-3-3:2013

Fabricante e nome do representante autorizado da documentação técnica:

Managing Director
MARCO DELLERNIA

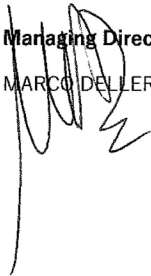

Localidade e data: ITÁLIA, 2020-07-03
DE'LONGHI APPLIANCES S.r.l.
Via San Quirico, 300
50013 - Campi Bisenzio (FI)
www.ariete.net.

MADE IN CHINA
Ler e conservar / Read and keep for future reference

PT

ΣΧΕΤΙΚΑ ΜΕ ΤΟ ΠΑΡΟΝ ΕΓΧΕΙΡΙΔΙΟ

Μολονότι οι συσκευές κατασκευάστηκαν σύμφωνα με τις προδιαγραφές των κείμενων ευρωπαϊκών διατάξεων και κατά συνέπεια είναι προστατευμένες σε όλα τα δυναμικά επικίνδυνα εξαρτήματα, διαβάστε προσεκτικά τις προειδοποιήσεις του παρόντος και χρησιμοποιήστε τη συσκευή μονάχα για το σκοπό που προορίζεται, ώστε να αποφύγετε ατυχήματα και ζημιές. Φυλάξτε πρόχειρο το εγχειρίδιο αυτό, για να μπορείτε να το συμβουλευέστε στο μέλλον. Αν πρόκειται να δώσετε τη συσκευή σε κάποιο άλλο άτομο, θυμηθείτε να του παραδώσετε μαζί και το παρόν εγχειρίδιο.

Οι πληροφορίες του παρόντος φέρουν τα παρακάτω σύμβολα που σημαίνουν:



Κίνδυνος για τα μικρά παιδιά



Κίνδυνος ηλεκτροπληξίας



Κίνδυνος ζημιάς από διάφορες άλλες αιτίες



Προειδοποίηση για εγκαύματα



Προσοχή – υλικές ζημιές



Είναι υποχρεωτική η χρήση ωτοασπίδων



Η ανάγνωση του εγχειριδίου οδηγιών είναι υποχρεωτική

ΚΙΝΔΥΝΟΣ προειδοποιεί πιθανές σοβαρές σωματικές βλάβες και θανάσιμο κίνδυνο

ΠΡΟΕΙΔΟΠΟΙΗΣΗ προειδοποιεί για σοβαρές σωματικές βλάβες και υλικές ζημιές

ΠΡΟΣΟΧΗ προειδοποιεί για πιθανές σωματικές βλάβες ή υλικές ζημιές

Οι πρωτότυπες οδηγίες του εργοστασίου είναι στα ιταλικά.

ΠΡΟΒΛΕΠΟΜΕΝΗ ΧΡΗΣΗ

Η συσκευή κατασκευάστηκε για νεφελοποίηση και ψεκασμό εξυγιαντικών διαλυμάτων.

Υπολειμματικοί κίνδυνοι

Κατά την διάρκεια της προβλεπόμενης χρήσης της συσκευής δεν είναι δυνατή η εξάλειψη κάποιων υπολειμματικών κινδύνων.

- Η εισπνοή του εξυγιαντικού διαλύματος μπορεί να προκαλέσει βλάβες στις αναπνευστικές οδούς. Να τηρείτε τις οδηγίες του παραγωγού του εξυγιαντικού διαλύματος.
- Βλάβες στην ακοή αν δεν φοράτε τις προστατευτικές ωτοασπίδες.
- Οι κραδασμοί μπορούν να προκαλέσουν βλάβες στην υγεία αν η συσκευή χρησιμοποιήθηκε για μεγάλο χρονικό διάστημα με ακατάλληλο τρόπο ή χωρίς την απαιτούμενη συντήρηση.

ΠΡΟΕΙΔΟΠΟΙΗΣΕΙΣ ΑΣΦΑΛΕΙΑΣ

ΔΙΑΒΑΣΤΕ ΠΡΟΣΕΚΤΙΚΑ ΤΙΣ ΠΑΡΑΚΑΤΩ ΟΔΗΓΙΕΣ.

- Δεν αναλαμβάνουμε καμία ευθύνη για λανθασμένη χρήση της συσκευής, ή για κάποια άλλη χρήση που δεν αναφέρεται στο παρόν. Η ακατάλληλη χρήση έχει σαν συνέπεια την ακύρωση οποιασδήποτε μορφής εγγύησης.
- Προειδοποίηση. Προτού χρησιμοποιήσετε τη συσκευή, διαβάστε όλες τις προειδοποιήσεις ασφαλείας. Η μη τήρηση των παρακάτω προειδοποιήσεων ασφαλείας και των οδηγιών χρήσης μπορεί να προκαλέσει ηλεκτροπληξία, πυρκαγιά

ή/και σοβαρούς τραυματισμούς. Φυλάξτε το εγχειρίδιο οδηγιών και προειδοποιήσεων για κάθε μελλοντική χρήση. Ο όρος “ηλεκτρικό εργαλείο” σε όλες τις προειδοποιήσεις που αναγράφονται στο παρόν, αναφέρεται στα ηλεκτρικά εργαλεία που ενεργοποιούνται μέσω σύνδεσης στο ηλεκτρικό δίκτυο (με καλώδιο) ή που ενεργοποιούνται με μπαταρία (χωρίς καλώδιο).

ΑΣΦΑΛΕΙΑ ΣΤΟ ΧΩΡΟ ΕΡΓΑΣΙΑΣ

- Να διατηρείτε το χώρο εργασίας καθαρό και καλά φωτισμένο. Η ακαταστασία και ο ανεπαρκής φωτισμός στο χώρο εργασίας μπορεί να προκαλέσουν ατυχήματα.
- Μην χρησιμοποιείτε ηλεκτρικά εργαλεία σε εκρηκτικές ατμόσφαιρες, για παράδειγμα όπου υπάρχουν εύφλεκτα υγρά, αέρια και σκόνες. Τα ηλεκτρικά εργαλεία παράγουν σπινθήρες που μπορεί να αναφλέξουν σκόνες και καπναέρια.
- Όταν χρησιμοποιείτε ηλεκτρικά εργαλεία μην επιτρέπετε να σας πλησιάζουν μικρά παιδιά και άλλα άτομα. Τυχόν απόσπαση της προσοχής σας μπορεί να επιφέρει την απώλεια ελέγχου του εργαλείου.

ΜΕΤΡΑ ΠΡΟΣΤΑΣΙΑΣ ΑΠΟ ΤΟ ΗΛΕΚΤΡΙΚΟ ΡΕΥΜΑ

- Το φως του καλωδίου τροφοδοσίας του ηλεκτρικού εργαλείου πρέπει να προσαρμόζεται καλά στην πρίζα. Να αποφεύγετε οποιαδήποτε μετατροπή στο φως. Μην χρησιμοποιείτε αντάπτορες στις ηλεκτρικές συσκευές που είναι εφοδιασμένες με γείωση. Τα μη τροποποιημένα φως και οι κατάλληλες πρίζες μειώνουν τον κίνδυνο ηλεκτροπληξίας.
- Αποφύγετε να αγγίξετε με το σώμα τις γειωμένες επιφάνειες, όπως σωλήνες, θερμαντικά σώματα και ψυγεία. Όταν το σώμα ακουμπάει στη γείωση, ο κίνδυνος ηλεκτροπληξίας αυξάνει.
- Μην εκθέτετε το ηλεκτρικό εργαλείο στη βροχή ή σε συνθήκες υγρασίας. Η διείσδυση νερού μέσα σε ένα ηλεκτρικό εργαλείο αυξάνει τον κίνδυνο ηλεκτροπληξίας.
- Μην χρησιμοποιείτε με ακατάλληλο τρόπο το καλώδιο τροφοδοσίας. Μην χρησιμοποιείτε το καλώδιο τροφοδοσίας για να μεταφέρετε, να τραβήξετε ή να αποσυνδέσετε το ηλεκτρικό εργαλείο. Μην πλησιάζετε το καλώδιο τροφοδοσίας σε πηγές θερμότητας, λάδι, αιχμηρές γωνίες, ή κινούμενα μέρη. Τα χαλασμένα ή κουβαριασμένα καλώδια αυξάνουν τον κίνδυνο ηλεκτροπληξίας.
- Κατά την διάρκεια λειτουργίας ενός ηλεκτρικού εργαλείου σε υπαίθριο χώρο, να χρησιμοποιείτε μια μπαλαντζέα κατάλληλη για υπαίθριους χώρους. Η χρήση κατάλληλης μπαλαντζέας μειώνει τον κίνδυνο ηλεκτροπληξίας.
- Αν δεν μπορείτε να αποφύγετε τη χρήση ενός ηλεκτρικού εργαλείου σε υγρό περιβάλλον, προστατευτείτε χρησιμοποιώντας μια διάταξη διαφορικού ρεύματος (ΔΔΡ). Η χρήση μιας διάταξης ΔΔΡ μειώνει τον κίνδυνο ηλεκτροπληξίας.

ΜΕΤΡΑ ΑΤΟΜΙΚΗΣ ΠΡΟΣΤΑΣΙΑΣ

- Όταν χρησιμοποιείτε ένα ηλεκτρικό εργαλείο, να είστε πάντα πολύ προσεκτικοί και συνετοί. Μην χρησιμοποιείτε ηλεκτρικά εργαλεία όταν είστε κουρασμένοι, υπό την επήρεια αλκοόλ, φαρμάκων ή άλλων ναρκωτικών ουσιών. Όταν χρη-

σιμοποιείτε ένα ηλεκτρικό εργαλείο, ακόμα και μια στιγμή απόσπασης της προσοχής σας μπορεί να προκαλέσει σοβαρούς τραυματισμούς.

- Αποκλείστε το ενδεχόμενο τυχαίας εκκίνησης. Βεβαιωθείτε πως το πλήκτρο ψεκασμού δεν είναι πατημένο, προτού βάλετε το φως της συσκευής στην πρίζα και προτού την ανασηκώσετε για να την μετακινήσετε. Η μεταφορά ηλεκτρικών εργαλείων με το δάκτυλο πάνω στο πλήκτρο ψεκασμού ή η σύνδεση στο ηλεκτρικό δίκτυο με πατημένο πλήκτρο μπορεί να αποτελέσουν αιτία ατυχήματος.
- Προσέξτε να μην χάσετε την ισορροπία σας. Να κρατάτε πάντα μια θέση που εξασφαλίζει την ισορροπία σας. Αυτό επιτρέπει καλύτερο έλεγχο του ηλεκτρικού εργαλείου σε απρόβλεπτες καταστάσεις.
- Να φοράτε πάντα κατάλληλα ρούχα. Μην φοράτε φαρδιά ρούχα ή κοσμήματα. Κρατήστε τα μαλλιά, τα ρούχα και τα γάντια σας μακριά από τα κινητά εξαρτήματα. Τα φαρδιά ρούχα, τα κοσμήματα και τα μακριά μαλλιά μπορούν να πιαστούν στα κινητά μέρη.

ΧΡΗΣΗ ΚΑΙ ΣΥΝΤΗΡΗΣΗ ΤΩΝ ΗΛΕΚΤΡΙΚΩΝ ΕΡΓΑΛΕΙΩΝ

- Μην καταπονείτε το ηλεκτρικό εργαλείο. Να χρησιμοποιείτε το ηλεκτρικό εργαλείο που είναι κατάλληλο για την εργασία που θα εκτελέσετε. Το κατάλληλο ηλεκτρικό εργαλείο θα σας επιτρέψει να εκτελέσετε την εργασία με μεγαλύτερη αποτελεσματικότητα και ασφάλεια, στα πλαίσια των παραμέτρων σχεδιασμού.
- Μην χρησιμοποιείτε το ηλεκτρικό εργαλείο αν δεν λειτουργεί το πλήκτρο ψεκασμού. Οποιοδήποτε ηλεκτρικό εργαλείο που δεν τίθεται σε λειτουργία από το πλήκτρο είναι επικίνδυνο και απαιτεί επισκευή.
- Βγάλτε το φως της συσκευής από την πρίζα ή/και από τη συστοιχία μπαταριών, προτού εκτελέσετε οποιαδήποτε εργασία ρύθμισης, αλλαγής εξαρτήματος ή προτού φυλάξετε τη συσκευή. Αυτά τα προληπτικά μέτρα ασφαλείας μειώνουν τον κίνδυνο τυχαίας εκκίνησης του ηλεκτρικού εργαλείου.
- Φυλάξτε τα ηλεκτρικά εργαλεία που δεν χρησιμοποιείτε σε μέρος στο οποίο δεν έχουν πρόσβαση μικρά παιδιά και αποφύγετε τη χρήση των ηλεκτρικών εργαλείων από άτομα που δεν διαθέτουν την απαιτούμενη πείρα ή δεν γνωρίζουν το περιεχόμενο του παρόντος εγχειριδίου οδηγιών. Τα ηλεκτρικά εργαλεία είναι επικίνδυνα όταν χρησιμοποιούνται από άτομα που δεν έχουν την απαιτούμενη πείρα.
- ΣΥΝΤΗΡΗΣΗ ΤΩΝ ΗΛΕΚΤΡΙΚΩΝ ΕΡΓΑΛΕΙΩΝ. Βεβαιωθείτε πως δεν υπάρχουν μπλοκαρισμένα ή μετατοπισμένα κινητά εξαρτήματα, σπασμένα εξαρτήματα ή οποιαδήποτε άλλη συνθήκη που μπορεί να έχει αρνητική επίπτωση στη λειτουργία της συσκευής. Σε περίπτωση βλάβης, φροντίστε για την επισκευή πριν από την επόμενη χρήση. Πολλά ατυχήματα οφείλονται σε ανεπαρκή συντήρηση των ηλεκτρικών εργαλείων.

ΕΠΙΠΛΕΟΝ ΟΔΗΓΙΕΣ ΑΣΦΑΛΕΙΑΣ

- Μην ψεκάζετε εύφλεκτες ουσίες/υλικά.
- Λάβετε υπόψη όλους τους κινδύνους που σχετίζονται με τη νεφελοποίηση ου-

σιών. Ελέγξτε προσεκτικά τα σύμβολα και τη σημασία τους, που υπάρχουν στη συσκευασία του προϊόντος καθώς επίσης και τις πληροφορίες ασφαλείας που παρέχονται από τον παραγωγό του προϊόντος που πρόκειται να ψεκάσετε.

- Μην ψεκάσετε ουσίες για τις οποίες δεν είναι γνωστοί οι δυνητικοί κίνδυνοι.
- **ΝΑ ΦΟΡΑΤΕ ΜΙΑ ΜΑΣΚΑ ΠΡΟΣΤΑΣΙΑΣ ΤΩΝ ΑΝΑΠΝΕΥΣΤΙΚΩΝ ΟΔΩΝ.** Μην θέτετε σε λειτουργία τη συσκευή χωρίς να φοράτε προστατευτική μάσκα.
- Μην καθαρίζετε τη συσκευή με εύφλεκτους διαλύτες.
- Αν είναι φθαρμένο το καλώδιο τροφοδοσίας πρέπει να αντικατασταθεί από ένα εξουσιοδοτημένο κέντρο τεχνικής υποστήριξης (σέρβις) του εργοστασίου ή σε κάθε περίπτωση από έναν αδειούχο ηλεκτρολόγο,; προκειμένου να αποφύγετε οποιονδήποτε κίνδυνο.
- **ΜΗΝ ΨΕΚΑΖΕΤΕ ΠΑΝΩ ΣΕ ΑΤΟΜΑ Ή ΖΩΑ.** Μην στρέψετε το ακροφύσιο προς άτομα ή ζώα. Η ουσία που ψεκάσετε δεν πρέπει να έρχεται σε άμεση επαφή με το δέρμα.
- **ΑΕΡΙΣΤΕ ΚΑΛΑ.** Να βεβαιώνετε πάντα πως αερίζεται καλά ο χώρος που χρησιμοποιείτε τη συσκευή.
- **ΑΚΡΟΦΥΣΙΟ.** Όταν χρησιμοποιείτε τη συσκευή, το ακροφύσιο πρέπει να είναι συνέχεια συναρμολογημένο.
- **ΣΥΝΘΗΚΕΣ ΤΟΥ ΧΩΡΟΥ ΕΡΓΑΣΙΑΣ.** Μην χρησιμοποιείτε τη συσκευή σε χώρους όπου υπάρχει κίνδυνος πυρκαγιάς ή έκρηξης.
- **ΝΑ ΦΟΡΑΤΕ ΠΡΟΣΤΑΤΕΥΤΙΚΑ ΓΥΑΛΙΑ.** Να χρησιμοποιείτε πάντα γυαλιά που προστατεύουν από επικίνδυνες αναθυμιάσεις και καπναέρια.
- **ΠΡΟΣΤΑΣΙΑ ΓΙΑ ΤΑ ΑΥΤΙΑ.** Να φοράτε ωτοασπίδες.
- **ΣΥΝΤΗΡΗΣΗ ΤΗΣ ΣΥΣΚΕΥΗΣ.** Να διατηρείτε καθαρά, το δοχείο και το ακροφύσιο. Να ελέγχετε περιοδικά το καλώδιο τροφοδοσίας και αν είναι φθαρμένο να ζητάτε την αντικατάστασή του σε έναν αδειούχο ηλεκτρολόγο.
- **ΓΥΜΝΕΣ ΦΛΟΓΕΣ.** Μην ψεκάσετε κοντά σε γυμνές φλόγες ή σε λαμπτήρες φωτισμού άλλων συσκευών.
- **ΚΑΠΝΟΣ.** Μην καπνίζετε όταν χρησιμοποιείτε τη συσκευή.
- **ΑΠΟΣΥΝΔΕΣΗ ΑΠΟ ΤΟ ΗΛΕΚΤΡΙΚΟ ΔΙΚΤΥΟ.** Όταν πρόκειται να γεμίσετε το δοχείο ή να καθαρίσετε τη συσκευή, πρέπει προηγουμένως να βγάλετε το φις από την πρίζα.
- **ΝΑ ΣΒΗΝΕΤΕ ΤΗ ΣΥΣΚΕΥΗ ΟΤΑΝ ΔΕΝ ΤΗΝ ΧΡΗΣΙΜΟΠΟΙΕΙΤΕ.** Να αποφεύγετε τη χρήση της συσκευής με τελείως κλειστό το κουμπί ρύθμισης της ροής.
- Συνιστούμε να φυλάσσετε τα υλικά συσκευασίας του εργοστασίου, δεδομένου ότι δεν προβλέπεται δωρεάν τεχνική υποστήριξη για τις ζημιές που προκλήθηκαν από ακατάλληλη συσκευασία του προϊόντος κατά την αποστολή από ένα εξουσιοδοτημένο Κέντρο Τεχνικής Υποστήριξης (Σέρβις).
- Η χρήση εξαρτημάτων που δεν συνιστά ή δεν έχει προμηθεύσει ο κατασκευαστικός οίκος της συσκευής μπορεί να ενέχει κίνδυνο πυρκαγιάς, ηλεκτροπληξίας ή τραυματισμού.

Κίνδυνος για τα μικρά παιδιά

- Τα υλικά συσκευασίας δεν πρέπει να εγκαταλείπονται στη διάθεση μικρών παιδιών, δεδομένου ότι αποτελούν πηγή κινδύνου.
- Αν αποφασίσετε να πετάξετε τη συσκευή, πρέπει να την αχρηστεύσετε κόβοντας το καλώδιο τροφοδοσίας. Συνιστάται επίσης να καταστήσετε ακίνδυνα τα μέρη της συσκευής που μπορεί να αποτελέσουν πηγή κινδύνου, ιδιαίτερα για μικρά παιδιά που μπορεί να παίξουν με τη συσκευή.
- Φυλάξτε τη συσκευή σε ένα ασφαλές μέρος που δεν είναι προσπελάσιμο σε παιδιά.

Κίνδυνος ηλεκτροπληξίας

- Πριν βάλετε το φισ του καλωδίου στην πρίζα, βεβαιωθείτε πως η τάση που αναφέρεται στην πινακίδα τεχνικών χαρακτηριστικών της συσκευής, αντιστοιχεί στην τάση του δικτύου της περιοχής σας.
- Να χρησιμοποιείτε πάντα μια γειωμένη πρίζα.
- Μην βυθίζετε τη συσκευή σε νερό ή άλλα υγρά.

Κίνδυνος ζημιάς από διάφορες άλλες αιτίες

- Προτού θέσετε σε λειτουργία τη συσκευή, γεμίστε το δοχείο με το διάλυμα. Οι εργασίες πλήρωσης του δοχείου πρέπει να εκτελούνται αφού βγάλετε από την πρίζα το φισ του καλωδίου της συσκευής.
- Να ανάβετε τη συσκευή μόνον όταν είναι στη σωστή θέση.
- Μην αφήνετε τη συσκευή στην πρίζα, όταν απομακρύνετε από το χώρο που βρίσκεται.
- Όταν χρειαστεί να απουσιάσετε για λίγη ώρα, τοποθετήστε τη συσκευή πάνω σε μια οριζόντια και σταθερή επιφάνεια. Όταν σβήνετε τη συσκευή, να βγάζετε πάντα το φισ του καλωδίου από την πρίζα.
- Η συσκευή δεν πρέπει να χρησιμοποιείται αν έπεσε κάτω ή αν έχει εμφανή σημάδια ζημιάς, σε περίπτωση βλάβης ή αν υποψιάζεστε ελαττωματική λειτουργία μετά από πτώση ή αν παρουσιάζει διαρροή νερού. Να βγάζετε αμέσως το φισ από την πρίζα. Μην θέτετε ποτέ σε λειτουργία τη μηχανή, αν παρουσιάζει ελάττωμα. Όλες οι επισκευές, ακόμα και η αντικατάσταση του ηλεκτρικού καλωδίου, πρέπει να εκτελούνται σε ένα Εξουσιοδοτημένο Κέντρο Τεχνικής Υποστήριξης (Σέρβις), ή οπωσδήποτε από έναν ηλεκτρολόγο, ώστε να αποφύγετε οποιονδήποτε κίνδυνο. Σε αντίθετη περίπτωση θα παύει να ισχύει η εγγύηση.

Προσοχή – υλικές ζημιές

- Ξετυλίξτε τελείως το καλώδιο πριν χρησιμοποιήσετε τη συσκευή.
- Μην πεκάζετε προς τη μεριά που υπάρχουν ηλεκτρικές και ηλεκτρονικές συσκευές.
- Μην βάζετε τη συσκευή ή το καλώδιο τροφοδοσίας ή πάνω σε ηλεκτρικά μάρτια ή κοντά στο φούρνο μικροκυμάτων.

- Μην χρησιμοποιείτε τη συσκευή χωρίς διάλυμα, γιατί μπορεί να χαλάσει η αντλία. Να ελέγχετε τακτικά τη στάθμη του διαλύματος μέσα στο δοχείο.
- Μην τραβάτε ποτέ το καλώδιο για να το βγάλετε από την πρίζα.
- Αφού βγάλετε το φινιέρωμα του καλωδίου από την πρίζα, μπορείτε να καθαρίσετε τη συσκευή αποκλειστικά με ένα μαλακό πανί μόλις βρεγμένο με νερό. Μην χρησιμοποιείτε ποτέ διαλύτες που μπορεί να κάνουν ζημιά στα πλαστικά.
- Μην χύνετε στο δοχείο ξύδι, ουσίες για την αφαίρεση αλάτων ή άλλες αρωματικές ουσίες; διαφορετικά θα παύσει να ισχύει άμεσα η εγγύηση.
- Μην αφήνετε τη συσκευή εκτεθειμένη σε ατμοσφαιρικούς παράγοντες (βροχή, ήλιο κλπ).

 Για τη σωστή διάθεση της συσκευής σύμφωνα με την Ευρωπαϊκή Οδηγία 2012/19/ΕΕ συνιστούμε να διαβάσετε το ειδικό έντυπο που προμηθεύεται μαζί με τη συσκευή.

• ΦΥΛΑΞΤΕ ΑΥΤΕΣ ΤΙΣ ΟΔΗΓΙΕΣ.

Στοιχεία αναγνώρισης

Στην πινακίδα που υπάρχει κάτω από τη βάση τροφοδοσίας, αναγράφονται τα εξής στοιχεία αναγνώρισης της συσκευής:

- κατασκευαστικός οίκος και σήμανση CE (ΕΟΚ)
- μοντέλο (Mod.)
- αρ. σειράς (SN)
- ηλεκτρική τάση τροφοδότησης (V) και συχνότητας (Hz)
- καταναλισκόμενη ηλεκτρική ισχύς (W)
- πράσινο τηλέφωνο (δωρεάν κλήση) τεχνικής υποστήριξης

Όταν απευθύνεστε στα εξουσιοδοτημένα κέντρα Τεχνικής Υποστήριξης (Σέρβις), να αναφέρετε το μοντέλο και τον σειριακό αριθμό.

ΠΕΡΙΓΡΑΦΗ ΤΗΣ ΣΥΣΚΕΥΗΣ

- A - Πλήκτρο που απαγκιστρώνει το εμπρόσθιο μέρος της συσκευής
- B - Εμπρόσθιο μέρος της συσκευής
- C - Ακροφύσιο ψεκασμού
- D - Επιλογέας
- E - Ασφαλιστική ροδέλα
- F - Άγκιστρο
- G - Αεραγωγός
- H - Σώμα της συσκευής
- I - Κουμπί ρύθμισης της παροχής ψεκασμού
- J - Κουμπί ψεκασμού
- K - Καλώδιο τροφοδοσίας
- L - Χειρολαβή
- M - Δοχείο νερού
- N - Ανταλλακτικό ακροφύσιο ψεκασμού

Θόρυβος

Στάθμη ηχητικής πίεσης LPA: 76.13 dB(A), K=3 dB(A)

Στάθμη ηχητικής ισχύος LWA: 87.13 dB(A), K=3 dB(A).



Προσοχή

Είναι υποχρεωτική η χρήση ωτοασπίδων.

Κραδασμοί

Τιμή εκπομπής των κραδασμών: <math><2.5 \text{ m/s}^2</math>, K=1.5 m/s².



Προσοχή

Η τιμή των κραδασμών που εκπέμπει η συσκευή μπορεί να διαφέρουν από τη δηλωμένη τιμή, ανάλογα με τον τρόπο που χρησιμοποιείται η συσκευή. Εξετάστε επιπρόσθετα μέτρα ασφαλείας για να προστατεύσετε το χρήστη από την έκθεση σε κραδασμούς, λαμβάνοντας υπόψη τη διάρκεια της έκθεσης.

ΟΔΗΓΙΕΣ ΧΡΗΣΗΣ

Γέμισμα του δοχείου πριν από τη χρήση



Κίνδυνος - Κίνδυνος ηλεκτροπληξίας

Αφαιρέστε το φις από την πρίζα, προτού ξεβιδώσετε το δοχείο.

Μην τοποθετήσετε το δοχείο στην έδρα του αν είναι βρεγμένο. Καθαρίστε το δοχείο με ένα στεγνό πανί.

- 1 Αφαιρέστε τα εξαρτήματα από το κουτί.
- 2 Τοποθετήστε την συσκευή σε μια οριζόντια και σταθερή επιφάνεια.
- 3 Ξετυλίξτε τελείως το ηλεκτρικό καλώδιο.
- 4 Ξεβιδώστε το δοχείο. Αφαιρέστε το δοχείο από την έδρα του (Εικ. 2).
- 5 Αδειάστε μέσα στο δοχείο 700 cc νερού από τη βρύση.
- 6 Αδειάστε μέσα στο δοχείο το εξυγιαντικό, τηρώντας τις αναλογίες αραιώσης με νερό που αναγράφονται στη συσκευασία του προϊόντος. Τηρήστε τις προειδοποιήσεις του παραγωγού του εξυγιαντικού.

Η συσκευή λειτουργεί με κανονικό νερό της βρύσης. Μη χρησιμοποιείτε ποτέ καθαρό αποιονισμένο νερό.

Συνιστάται η χρήση του SANI-JET CLEAN σε συνδυασμό με το SANI-JET: ένα φακελάκι με 7 γραμμάρια εξυγιαντικής σκόνης SANI-JET CLEAN πρέπει να αραιωθεί με 700 cc νερού της βρύσης σε ένα δοχείο γεμάτο με SANI-JET. Με το διάλυμα που δημιουργήσατε είναι δυνατόν να εξυγιάνετε μέχρι 200 τμ. Περιμένετε 1-2 για να αραιωθεί τελείως η σκόνη. Το διάλυμα που δημιουργήσατε γίνεται ροζ (δραστικό προϊόν) διάρκειας 5-7 ημέρες. Μετά από 5-7 ημέρες το χρώμα του διαλύματος μεταβάλλεται από ροζ σε άσπρο/διαφανές (μη δραστικό προϊόν). Αδειάστε το προϊόν που περίσσεψε στο αποχετευτικό δίκτυο.



Προσοχή

Προτού χρησιμοποιήσετε την εξυγιαντική σκόνη, διαβάστε τις οδηγίες και τις προειδοποιήσεις που αναγράφονται στη συσκευασία της.

- 7 Βιδώστε το δοχείο στην έδρα του.

Επιλογή του τρόπου ψεκασμού

Είναι διαθέσιμοι τρεις τρόποι ψεκασμού (Εικ. 6) που μπορείτε να επιλέξετε γυρίζοντας τον επιλογέα της πρόσφυσης (D) αφού χαλαρώσετε και συσφίξετε την ασφαλιστική ροδέλα (E):

- οριζόντιος
- κυκλικός
- κατακόρυφος

Αναμμα συσκευής

- 1 Βάλτε το φινι στην πρίζα.
- 2 Πατήστε το πλήκτρο ψεκασμού για να εφαρμόσετε το διάλυμα πάνω στις επιφάνειες.
- 3 Ψεκάστε το διάλυμα κρατώντας μια απόσταση 30-50 εκ από την επιφάνεια που πρόκειται να το εφαρμόσετε.



Προσοχή

Χρησιμοποιήστε τη συσκευή μόνο με κάθετες κινήσεις από πάνω προς τα κάτω και αντιστρόφως. Μην χρησιμοποιείτε τη συσκευή σε οριζόντια θέση ή αναποδογυρισμένη (Εικ. 8). Κίνδυνος διαρροής του διαλύματος από το δοχείο.

Ρύθμιση της παροχής ψεκασμού

Για να ρυθμίσετε την παροχή του ψεκασμού γυρίστε το κουμπί ρύθμισης της παροχής ψεκασμού (I) (Εικ. 7):
σύμβολο +: μεγαλύτερη παροχή (συνιστάται για μεγάλες επιφάνειες)
σύμβολο -: μικρότερη παροχή (συνιστάται για μικρές επιφάνειες)



Προσοχή - Κίνδυνος υλικών ζημιών

Μην χρησιμοποιείτε τη συσκευή χωρίς διάλυμα μέσα στο δοχείο. Να ελέγχετε πάντα τη στάθμη του διαλύματος μέσα στο δοχείο.

Αντικατάσταση του ακροφυσίου ψεκασμού

- 1 Βγάλτε το φινι από την πρίζα.
 - 2 Τοποθετήστε την συσκευή σε μια οριζόντια και σταθερή επιφάνεια.
 - 3 Ξεβιδώστε την ασφαλιστική ροδέλα (E).
 - 4 Αφαιρέστε τον επιλογέα (D).
 - 5 Αφαιρέστε το ακροφύσιο ψεκασμού (C).
 - 6 Αντικαταστήστε το ακροφύσιο ψεκασμού με το ανταλλακτικό του.
 - 7 Επανασυναρμολογήστε τα εξαρτήματα ακολουθώντας τη διαδικασία με αντίστροφη σειρά.
- Το ακροφύσιο ψεκασμού έχει μια εγκοπή που πρέπει να περάσετε στην αντίστοιχη έδρα πάνω στο εμπρόσθιο μέρος της συσκευής (Εικ. 9).

ΑΦΟΥ ΧΡΗΣΙΜΟΠΟΙΗΣΤΕ ΤΗ ΣΥΣΚΕΥΗ

Βγάλτε το φινι από την πρίζα. Αφήστε τη συσκευή να κρυώσει για λίγα λεπτά.
Το διάλυμα μπορεί να παραμείνει μέσα στο δοχείο για μερικές μέρες.
Φυλάξτε τη συσκευή σε ένα χώρο χωρίς υγρασία και χωρίς προσπέλαση στα μικρά παιδιά.

ΚΑΘΑΡΙΣΜΟΣ ΚΑΙ ΣΥΝΤΗΡΗΣΗ

Πριν προχωρήσετε στις εργασίες καθαρισμού και της συσκευής, να βγάζετε πάντα το φινι από την πρίζα. Αφήστε τη συσκευή να κρυώσει για λίγα λεπτά.



Προσοχή - Κίνδυνος υλικών ζημιών

Μην βάζετε ποτέ μεταλλικά και αιχμηρά αντικείμενα μέσα στα ανοίγματα της συσκευής για να καθαρίσετε το εσωτερικό μέρος.

Καθαρισμός του δοχείου

Για τον καθαρισμό του δοχείου, βάλτε μέσα καθαρό νερό, ξεπλύνετε και αδειάστε το νερό.



Προσοχή - Κίνδυνος υλικών ζημιών

Μην χύνετε στο δοχείο ξύδι, ουσίες για την αφαίρεση αλάτων ή άλλες αρωματικές ουσίες: διαφορετικά θα παύσει να ισχύει άμεσα η εγγύηση.

Η εγγύηση δεν καλύπτει τις ζημιές που οφείλονται σε φραξίματα από ιζήματα αλάτων (πουρι).

Καθαρισμός του ακροφυσίου ψεκασμού

Αποσυναρμολογήστε το ακροφύσιο όπως περιγράφεται στην παράγραφο “Αντικατάσταση του ακροφυσίου ψεκασμού”.

Αν χρειάζεται καθαρίστε με μια βελόνα την κεντρική οπή του ακροφυσίου ψεκασμού.

Καθαρισμός της συσκευής

Καθαρίστε τα πλαστικά μέρη με ένα καθαρό και απαλό πανί και σκουπίστε με ένα στεγνό πανί. Μην καθαρίζετε τη συσκευή με προϊόντα που έχουν τραχιά επιφάνεια.

- 1 Πατήστε το πλήκτρο (A) που απαγκιστρώνει το εμπρόσθιο μέρος της συσκευής.
- 2 Τραβήξτε το εμπρόσθιο μέρος για να το χωρίσετε από το σώμα της συσκευής (Εικ. 12).
- 3 Ξεβιδώστε την ασφαλιστική ροδέλα (E). Αφαιρέστε τον επιλογέα και το ακροφύσιο ψεκασμού.
- 4 Πλύντε το εμπρόσθιο μέρος της συσκευής με νερό της βρύσης.

Περιμένετε να στεγνώσει το εμπρόσθιο μέρος, προτού επανασυναρμολογήσετε τα εξαρτήματα στο σώμα της συσκευής.

Περάστε το εμπρόσθιο μέρος στο σώμα της συσκευής. Η τοποθέτηση είναι σωστή όταν ακούσετε ένα “κλικ” στο πλήκτρο που απαγκιστρώνει (A).

Καθαρισμός του φίλτρου του αέρα

Πιέστε το άγκιστρο (F). Ανοίξτε τον αεραγωγό (G).

Αφαιρέστε το φίλτρο του αέρα. Καθαρίστε το φίλτρο από τη σκόνη.

Επανασυναρμολογήστε το φίλτρο.

Κλείστε τον αεραγωγό με το άγκιστρο (F).



Προσοχή - Κίνδυνος υλικών ζημιών

Μην χρησιμοποιείτε τη συσκευή χωρίς το φίλτρο του αέρα.

ΠΩΣ ΝΑ ΑΠΟΚΑΤΑΣΤΗΣΕΤΕ ΤΙΣ ΠΑΡΑΚΑΤΩ ΑΝΩΜΑΛΙΕΣ

Προβλήματα	Αιτίες	Διορθωτικές επεμβάσεις
Το διάλυμα δεν εκρέει από το ακροφύσιο ψεκασμού.	Το ακροφύσιο ψεκασμού είναι φραγμένο. Ο σωλήνας αναρρόφησης του διαλύματος από το δοχείο είναι φραγμένος ή σπασμένος. Το κουμπί ρύθμισης του ψεκασμού είναι τελείως γυρισμένο προς το σύμβολο -. Η συσκευή δεν δημιουργεί πίεση μέσα στο δοχείο.	Καθαρίστε το ακροφύσιο ψεκασμού. Καθαρίστε το σωληνάκι αναρρόφησης. Απευθυνθείτε σε ένα Εξουσιοδοτημένο Κέντρο Τεχνικής Υποστήριξης (Σέρβις). Γυρίστε το κουμπί ρύθμισης του ψεκασμού προς το σύμβολο +. Συσφίξτε καλά το δοχείο πάνω στη συσκευή.
Το διάλυμα στάζει από το ακροφύσιο ψεκασμού.	Η ασφαλιστική ροδέλα δεν είναι καλά βιδωμένη. Το ακροφύσιο ψεκασμού δεν τοποθετήθηκε σωστά στην έδρα του. Παρουσία επικαθίσεων ανάμεσα στην ασφαλιστική ροδέλα, το ακροφύσιο ψεκασμού και τον επιλογέα.	Συσφίξτε καλά την ασφαλιστική ροδέλα. Ξεβιδώστε την ασφαλιστική ροδέλα. Αφαιρέστε τον επιλογέα. Βεβαιωθείτε πως η εγκοπή που υπάρχει πάνω στο ακροφύσιο κουμπώνει καλά στην έδρα που υπάρχει στο εμπρόσθιο μέρος της συσκευής (Εικ. 9). Ξεβιδώστε την ασφαλιστική ροδέλα και καθαρίστε τον επιλογέα και το ακροφύσιο ψεκασμού. Καθαρίστε το σπείρωμα πάνω στο οποίο βιδώνει η ασφαλιστική ροδέλα.
Το διάλυμα δεν ψεκάζεται με τον σωστό τρόπο.	Το κουμπί ρύθμισης του ψεκασμού είναι τελείως γυρισμένο προς το σύμβολο +. Το φίλτρο του αέρα είναι ακάθαρτο. Η συσκευή δημιουργεί λίγη πίεση μέσα στο δοχείο.	Γυρίστε το κουμπί ρύθμισης του ψεκασμού προς το σύμβολο -. Καθαρίστε το φίλτρο του αέρα. Αντικαταστήστε το φίλτρο του αέρα. Συσφίξτε καλά το δοχείο πάνω στη συσκευή.
Το διάλυμα εξέρχεται με πιτσιλίσματα.	Το διάλυμα μέσα στο δοχείο έχει τελειώσει. Το φίλτρο του αέρα είναι ακάθαρτο.	Γεμίστε το δοχείο με το διάλυμα. Καθαρίστε το φίλτρο του αέρα. Αντικαταστήστε το φίλτρο του αέρα.
Το διάλυμα εξέρχεται σαν ομίχλη.	Υπερβολική απόσταση από τις επιφάνειες που πρόκειται να ψεκάσετε.	Ψεκάστε το διάλυμα σε απόσταση 30-50 εκ από την επιφάνεια. Γυρίστε το κουμπί ρύθμισης του ψεκασμού προς το σύμβολο -.

ΔΗΛΩΣΗ ΣΥΜΜΟΡΦΩΣΗΣ

De'Longhi Appliances S.r.l.
Via San Quirico, 300 – 50013 Campi Bisenzio (FI)
Χώρα: ΙΤΑΛΙΑ
Μάρκα: ARIETE
Μοντέλο: 4126

Η παρούσα δήλωση συμμόρφωσης εκδίδεται υπό την πλήρη ευθύνη του παραγωγού:
Αντικείμενο της δήλωσης: Συσσκευή ψεκασμού με νεφελοποίηση

Το αντικείμενο της δήλωσης συμμορφώνεται με την εναρμονισμένη νομοθεσία της Ευρωπαϊκής Κοινότητας:
2006/42/EK – Οδηγία περί μηχανημάτων
2014/30/EK - Οδηγία περί ηλεκτρομαγνητικής συμβατότητας
2011/65/EK & 2015/863/EK - Οδηγία περί περιορισμού χρήσης επικίνδυνων ουσιών (RoHS)

Αναφορές στα εναρμονισμένα πρότυπα που εφαρμόστηκαν ή στις προδιαγραφές που αφορούν στον τύπο της δηλωθείσας συμμόρφωσης:

EN 60745-1: 2009+A11:2010 και EN 50580:2012+A1:2013

EN 55014-1: 2017 και EN 55014-2:2015

EN 61000-3-2:2014 και EN 61000-3-3:2013

Παραγωγός και όνομα του εξουσιοδοτημένου εκπροσώπου για τα τεχνικά φυλλάδια:

Managing Director

MARCO DELLERNA

Τόπος και ημερομηνία: ΙΤΑΛΙΑ, 03-07-2020

DE'LONGHI APPLIANCES S.r.l.

Via San Quirico, 300

50013 - Campi Bisenzio (FI)

www.ariete.net.

ΚΑΤΑΣΚΕΥΑΣΤΗΚΕ ΣΤΗΝ ΚΙΝΑ

Διαβάστε και φυλάξτε το παρόν για μελλοντική χρήση

OVER DEZE HANDLEIDING

Ook al zijn de apparaten vervaardigd in overeenstemming met de toepasselijke specifieke Europese regelgeving, en zijn alle potentieel gevaarlijke delen beveiligd, moeten deze instructies toch aandachtig worden doorgelezen, en mag het apparaat alleen worden gebruikt voor het doel waarvoor hij is bestemd, om ongelukken en schade te voorkomen. Houd dit boekje altijd binnen handbereik voor toekomstige raadpleging. Als u dit apparaat aan andere personen wilt overdoen, denk er dan aan dat deze instructies worden meegegeven. De informatie in deze handleiding is gemarkeerd met symbolen die het volgende betekenen:



Gevaar voor kinderen



Gevaar als gevolg van elektriciteit



Risico op schade door andere oorzaken



Waarschuwing voor verbrandingsgevaar



Let op – schade aan materialen



Het is verplicht gehoorbescherming te dragen



Het is verplicht de gebruiksaanwijzing te lezen

GEVAAR waarschuwt voor mogelijk ernstig letsel en levensgevaar

WAARSCHUWING waarschuwt voor letsel en ernstige materiële schade

LET OP waarschuwt voor licht letsel of materiële schade

De instructies in het Italiaans zijn de originele instructies.

BEDOELD GEBRUIK

Het apparaat is ervoor gemaakt om reinigungsoplossingen te sproeien.

Overige risico's

Sommige restrisico's kunnen tijdens het beoogde gebruik van het apparaat niet worden geëlimineerd.

- Mocht de reinigungsoplossing worden ingeademd, dan kan dat schade aan de luchtwegen veroorzaken. Volg de aanwijzingen van de fabrikant van de reinigungsoplossing.
- Gehoorschade als de gehoorbeschermer niet wordt gedragen.
- Als het apparaat gedurende langere tijd wordt gebruikt of als het niet goed wordt onderhouden en er niet goed mee wordt omgegaan kunnen trillingen schade aan de gezondheid veroorzaken.

VEILIGHEIDSWAARSCHUWINGEN

LEES DEZE INSTRUCTIES AANDACHTIG DOOR.

- Wij wijzen iedere verantwoordelijkheid af voor een onjuist gebruik of gebruik voor andere doeleinden dan die zijn voorzien in dit boekje. Bovendien heeft onjuist gebruik tot gevolg dat iedere garantie komt te vervallen.
- **WAARSCHUWING.** Lees alle veiligheidswaarschuwingen en de instructies door, alvorens het apparaat te gebruiken. Het niet in acht nemen van de volgende veiligheidswaarschuwingen en instructies kan leiden tot elektrische schokken, brand en/of ernstig letsel. Bewaar de instructies en waarschuwingen om ze in de toekomst te kunnen raadplegen. De term "elektrisch gereedschap" in alle onderstaande waar-

schuwingen heeft betrekking op elektrisch gereedschap dat op het elektriciteitsnet moet worden aangesloten (met kabel) of op een accu (zonder kabel) werkt.

VEILIGHEID OP DE WERKPLEK

- Zorg ervoor dat de werkplek schoon en goed verlicht is. Rommel of een slechte verlichting in het werkgebied kunnen ongelukken veroorzaken.
- Gebruik geen elektrisch gereedschap in een explosieve omgeving, bijvoorbeeld in de aanwezigheid van ontvlambare vloeistoffen, gassen of stof. Elektrisch gereedschap produceert vonken waardoor stof of dampen in brand kunnen vliegen.
- Zorg dat kinderen en andere mensen uit de buurt blijven tijdens het gebruik van elektrisch gereedschap. Eventuele afleiding kan leiden tot verlies van controle.

ELEKTRISCHE VEILIGHEID

- De stekker van de stroomkabel van het elektrische gereedschap moet geschikt zijn voor het stopcontact. Breng absoluut nooit wijzigingen aan de stekker aan. Gebruik bij geaarde elektrische apparaten (aarde) geen adapters. Ongewijzigde stekkers en geschikte contactdozen verminderen het gevaar voor een elektrische schok.
- Kom niet met uw lichaam aan oppervlakken met potentiaalvereffening of aan geaarde oppervlakken zoals buizen, radiatoren en koelkasten. Als het lichaam met de massa verbonden is, neemt het gevaar voor een elektrische schok toe.
- Stel het elektrische gereedschap niet bloot aan regen of vocht. Als er water in een elektrisch gereedschap binnendringt, verhoogt dat het gevaar voor een elektrische schok.
- Gebruik de stroomkabel niet verkeerd. Gebruik de stroomkabel niet om het elektrische gereedschap aan te dragen, voort te trekken of het los te koppelen. Houd de stroomkabel uit de buurt van warmtebronnen, olie, scherpe randen en bewegende delen. Beschadigde of verdraaid zittende stroomkabels verhogen het gevaar voor een elektrische schok.
- Gebruik een verlengsnoer dat geschikt is voor gebruik buitenshuis wanneer u een elektrisch gereedschap buiten gebruikt. Het gebruik van een geschikt verlengsnoer vermindert het gevaar voor een elektrische schok.
- Bescherm u met behulp van een aardlekschakelaar (ALS) wanneer het onvermijdelijk is een elektrisch gereedschap op een vochtige plaats te gebruiken. Het gebruik van een aardlekschakelaar vermindert het gevaar voor een elektrische schok.

PERSOONLIJKE VEILIGHEID

- Ga altijd voorzichtig te werk en gebruik uw gezond verstand bij het gebruik van elektrisch gereedschap. Niet gebruiken als u moe bent of onder invloed van drugs, alcohol of medicijnen. Een moment van afleiding kan bij gebruik van elektrisch gereedschap tot ernstig letsel van personen leiden.
- Voorkom per ongeluk inschakelen. Controleer of de sproeiknop niet is ingedrukt voordat u het gereedschap op de stroomvoorziening aansluit en voordat u het optilt of vervoert. Het vervoer van elektrisch gereedschap met de vinger op de sproei-

knop of het aansluiten ervan met ingedrukte knop kan ongelukken veroorzaken.

- Verlies het evenwicht niet. Bewaar altijd de juiste houding en het juiste evenwicht. Hierdoor is een betere controle van het elektrisch gereedschap in onvoorziene situaties mogelijk.
- Draag geschikte kleding. Draag geen wijde kleding of sieraden. Houd haren, kleding en handschoenen buiten bereik van bewegende delen. Wijde kleding, juwelen en lange haren kunnen in bewegende delen verstrikt raken.

GEbruik EN ONDERHOUD VAN ELEKTRISCH GEREEDSCHAP

- Forceer het elektrische gereedschap niet. Gebruik het juiste elektrische gereedschap voor de werkzaamheden die moeten worden verricht. Met het juiste elektrische gereedschap kan het werk efficiënter en veiliger binnen de ontwerpparameters worden uitgevoerd.
- Gebruik het elektrische gereedschap niet als de sproeiknop het niet doet. Elektrisch gereedschap dat niet met de drukknop kan worden ingeschakeld, is gevaarlijk en moet worden gerepareerd.
- Haal de stekker uit het stopcontact en/of de accu uit het elektrische gereedschap voordat u het gereedschap afstelt, accessoires verwisselt of het gereedschap zelf opbergt. Deze preventieve veiligheidsmaatregelen verminderen het risico dat het elektrische gereedschap per ongeluk wordt ingeschakeld.
- Berg ongebruikt elektrisch gereedschap buiten het bereik van kinderen op en voorkom dat het wordt gebruikt door personen die niet bekend zijn met elektrisch gereedschap of niet op de hoogte zijn van de inhoud van deze handleiding. Elektrisch gereedschap is gevaarlijk als het wordt gebruikt door onervaren mensen.
- **GEbruik EN ONDERHOUD VAN ELEKTRISCH GEREEDSCHAP.** Controleer of er geen verkeerd uitgelijnde of vastgelopen bewegende delen, kapotte onderdelen of andere omstandigheden zijn die de werking van het apparaat nadelig kunnen beïnvloeden. Laat het apparaat voor het gebruik repareren als het defect is. Veel ongelukken worden veroorzaakt door slecht onderhoud van elektrisch gereedschap.

VERDERE AANWIJZINGEN VOOR DE VEILIGHEID

- Spuit geen brandbare stoffen/materialen.
- Houd rekening met alle risico's die verband houden met het sproeien van stoffen. Controleer zorgvuldig de symbolen en hun betekenis op de verpakking van het product en ook de veiligheidsinformatie die wordt verstrekt door de fabrikant van de oplossing die moet worden gespoten.
- Spuit geen stoffen waarvan de mogelijke gevaren onbekend zijn.
- **DRAAG EEN ADEMHALINGSBESCHERMINGSMASKER.** Stel de diffuser niet in werking zonder een ademhalingsbeschermingsmasker te dragen.
- Maak de diffuser niet met ontvlambare oplosmiddelen schoon.
- Als de stroomkabel beschadigd is, moet deze worden vervangen door de fabrikant of door een door de fabrikant erkende technische dienst en in ieder geval

door een persoon met vergelijkbare kwalificaties; dit om gevaren te vermijden.

- SPUIT NIET OP MENSEN. Richt de sproeikop niet op mensen of dieren. Zorg ervoor dat de gespoten stof niet in direct contact komt met de huid.
- GOED LUCHTEN. Controleer altijd of de ruimte waar de diffuser wordt gebruikt goed geventileerd is.
- SPROEIKOP. Houd de sproeikop altijd gemonteerd wanneer u het apparaat gebruikt.
- SITUATIE OP DE WERKPLEK. Gebruik de diffuser niet op plaatsen waar gevaar voor brand of explosie bestaat.
- DRAAG EEN BESCHERMENDE BRIL. Draag altijd een geschikte beschermende bril om uw ogen te beschermen tegen gevaarlijke uitstoot of dampen.
- OORBESCHERMING. Draag oorbescherming.
- ONDERHOUD VAN HET APPARAAT. Houd de diffuser, het reservoir en de sproeikop schoon. Controleer de stroomkabel regelmatig en laat hem door een gekwalificeerde vakman vervangen wanneer hij beschadigd is.
- OPEN VUUR. Spuit niet in de buurt van open vuur of waakvlammen van andere apparaten.
- ROKEN. Rook niet tijdens het gebruik van de diffuser.
- VAN DE STROOMVOORZIENING ONTKOPPELEN. Haal de stekker van het apparaat uit het stopcontact als u het reservoir vult of de diffuser schoonmaakt.
- SCHAKEL HET APPARAAT UIT ALS HET NIET WORDT GEBRUIKT. Gebruik het apparaat niet met volledig gesloten doorstroomregelaar.
- Het wordt aangeraden de originele verpakking te bewaren, aangezien geen gratis assistentie wordt verleend als het product defect raakt bij het versturen naar een erkend Service Centrum doordat het niet goed is verpakt.
- Het gebruik van niet door de fabrikant van het apparaat aanbevolen of geleverde accessoires kan gevaar voor brand, elektroshock en persoonlijk letsel veroorzaken.



Gevaar voor kinderen

- Houd de verpakkingsmaterialen buiten het bereik van kinderen, aangezien deze een bron van gevaar kunnen vormen.
- Mocht u dit apparaat willen weggooien, dan bevelen wij aan om het onbruikbaar te maken door het stroomsnoer door te snijden. Verder bevelen wij aan om de delen van het apparaat die gevaar kunnen opleveren onschadelijk te maken, met name voor kinderen die het apparaat kunnen gebruiken om ermee te spelen.
- Bewaar het apparaat op een veilige plaats, buiten bereik van kinderen.



Gevaar als gevolg van elektriciteit

- Controleer, alvorens het apparaat op het lichtnet aan te sluiten, of de op het plaatje aangegeven spanning overeenkomt met de spanning van het lokale lichtnet.
- Sluit het apparaat altijd aan op een geaard stopcontact.
- Dompel het apparaat niet in water of andere vloeistoffen.

Risico op schade door andere oorzaken

- Vul het reservoir met de oplossing alvorens het apparaat in werking te stellen. Het reservoir moet met de stekker uit het stopcontact worden gevuld.
- Schakel het apparaat pas aan op de plaats van gebruik.
- Laat het apparaat niet onbeheerd achter terwijl de stekker in het stopcontact zit.
- Wanneer u zelfs maar voor korte tijd weg moet, zet u het apparaat op een horizontaal en stevig oppervlak. Schakel het apparaat uit en haal de stekker van de stroomkabel altijd uit het stopcontact.
- Het apparaat mag niet worden gebruikt als het is gevallen, als er zichtbare schade is, bij storingen of een mogelijk defect na een val, of als hij water lekt. Haal de stekker meteen uit het stopcontact. Schakel het apparaat nooit in als het defect is. Alle reparaties, waaronder ook de vervanging van het stroomsnoer, dienen uitsluitend te worden uitgevoerd door een erkend Service Centrum of door een daartoe gekwalificeerd persoon, om ieder risico te vermijden. Anders komt de garantie te vervallen.

Let op – schade aan materialen

- Rol de kabel voor het gebruik helemaal af.
- Richt de straal niet op elektrische en elektronische apparaten.
- Zet het apparaat, of leg de stroomkabel, nooit in de buurt van of op warme elektrische- of gasfornuizen, of in de buurt van een magnetron.
- Gebruik het apparaat niet zonder de oplossing, omdat de pomp anders beschadigd kan worden. Controleer de hoeveelheid oplossing in in het reservoir regelmatig.
- Haal de stekker niet uit het stopcontact door aan de kabel te trekken.
- Na de stekker van de stroomkabel uit het stopcontact te hebben gehaald, mag het apparaat uitsluitend worden schoongemaakt met een niet schurende doek die iets bevochtigd is met water. Gebruik nooit oplosmiddelen die de plastic delen beschadigen.
- Giet geen azijn, ontkalkingsmiddelen of andere geparfumeerde substanties in het reservoir; anders komt de garantie onmiddellijk te vervallen.
- Zorg dat het apparaat niet wordt blootgesteld aan weersomstandigheden (regen, zon, enz.).

 Om het product op de juiste manier op grond van de Europese richtlijn 2012/19/EU af te danken, wordt u verzocht het bij het product gevoegde blaadje te lezen.

• **BEWAAR DEZE INSTRUCTIES ALTIJD.**

Identificatiegegevens

Op het plaatje onder de voedingsbasis staan de volgende identificatiegegevens van het apparaat:

- fabrikant en EG-merk
- model (Mod.)
- serienummer (SN)
- voedingsspanning (V) en frequentie (Hz)
- opgenomen elektrisch vermogen (W)
- gratis telefoonnummer assistentie

Bij eventuele verzoeken aan de erkende servicediensten vermeldt u het model en het serienummer.

BESCHRIJVING VAN HET APPARAAT

A - Ontgrendelknop op de voorkant van het apparaat

B - Voorkant van het apparaat

C - Sproeier

D - Kiezer

E - Ring

F - Haak

G - Luchttoevoer

H - Behuizing van het apparaat

I - Knop om de reikwijdte van de straal in te stellen

J - Sproeiknop

K - Stroomsnoer

L - Handgreep

M - Reservoir

N - Reservesproeikop

Lawaaierigheid

Geluidsdruk niveau LpA: 76,13 dB(A), K=3 dB(A)

Geluidvermogen niveau LWA: 87,13 dB(A), K=3 dB(A).

Let op

Het is verplicht gehoorbescherming te dragen.

Trillingen

Trillingsemisiewaarde: <math><2.5 \text{ m/s}^2</math>, K=1,5 m/s².

Let op

De waarde van de door het apparaat afgegeven trillingen kan, afhankelijk van de manier waarop het apparaat wordt gebruikt, verschillen van de opgegeven waarde. Overweeg aanvullende veiligheidsmaatregelen om de gebruiker te beschermen tegen blootstelling aan trillingen door de blootstellingstijd te beoordelen.

GEBRUIKSAANWIJZING

Het vullen van het reservoir vóór gebruik



Gevaar - Risico voor elektrische schok

Haal de stekker uit het stopcontact voordat u het reservoir losdraait.

Zet het reservoir niet op zijn plaats terug als het nat is. Maak het reservoir met een droge doek schoon.

1 Haal alle onderdelen uit de doos.

2 Zet het apparaat op een horizontale, stabiele ondergrond.

3 Wikkel het stroomsnoer helemaal af.

4 Draai het reservoir los. Verwijder het reservoir van zijn plaats (Fig. 2).

5 Laat 700 cc leidingwater in het reservoir lopen.

6 Doe het reinigingsmiddel in het reservoir volgens de verdunding met water die op de verpakking van het product staat. Volg de aanwijzingen van de fabrikant van het reinigingsmiddel.

Het product werkt met gewoon kraanwater. Gebruik nooit alleen gedemineraliseerd water.

Wij raden het gebruik van SANI-JET CLEAN aan in combinatie met SANI-JET: een zakje met 7 g reinigingspoeder SANI-JET CLEAN moet worden verdund in een heel SANI-JET reservoir met 700 cc leidingwater. Met de gemaakte oplossing kunnen tot 200 m² worden gereinigd. Wacht 1 tot 2 minuten tot het poeder volledig is opgelost. De gemaakte oplossing wordt roze (actief product) en blijft 5 tot 7 dagen goed. Na 5 tot 7 dagen verandert de kleur van het water van roze naar wit/transparant (inactief product). Spoel de rest van het product door de afvoer van het waternet.



Let op

Voordat u met het reinigingspoeder aan de slag gaat, leest u de gebruiksaanwijzing en de waarschuwingen op de verpakking.

7 Schroef het reservoir weer op zijn plaats vast.

Het soort straal kiezen

Er zijn drie spuitstanden (Fig. 6) door de kiezer (D) aan de voorkant te draaien, na de ring te hebben vast- en losgedraaid (E):

- horizontaal
- rond
- verticaal

Het aanzetten van het apparaat

- 1 Steek de stekker in het stopcontact.
- 2 Druk op de sproeiknop om de oplossing op de oppervlakken te sproeien.
- 3 Sproei de oplossing op een afstand van 30-50 cm van het oppervlak dat behandeld moet worden.



Let op

Gebruik het apparaat alleen met verticale bewegingen van onder naar boven en omgekeerd. Gebruik het apparaat niet horizontaal of ondersteboven (Fig. 8). Gevaar voor lekken van oplossing uit het reservoir.

De reikwijdte van de straal instellen

Om de reikwijdte van de straal in te stellen, draait u aan de knop om de reikwijdte van de straal in te stellen (I) (Fig. 7):

- teken +: grotere capaciteit (aanbevolen voor grote oppervlakten)
- teken -: kleinere capaciteit (aanbevolen voor kleine oppervlakten)



Let op – Gevaar voor materiële schade

Gebruik het product niet zonder oplossing in het reservoir. Controleer altijd de hoeveelheid oplossing in het reservoir.

De sproeikop vervangen

- 1 Trek de stekker uit het stopcontact.
 - 2 Zet het apparaat op een horizontale, stabiele ondergrond.
 - 3 Draai de ring (E) los.
 - 4 Verwijder de kiezer (D).
 - 5 De sproeikop (C) verwijderen.
 - 6 Vervang de sproeikop door de reservesproeikop.
 - 7 Breng de onderdelen weer aan door hierbij de omgekeerde volgorde aan te houden.
- De sproeikop heeft een inkeping die in de zitting aan de voorzijde van het apparaat moet passen (Fig. 9).

NA HET APPARAAT TE HEBBEN GEBRUIKT

Trek de stekker uit het stopcontact. Laat het apparaat een aantal minuten afkoelen. De oplossing kan enkele dagen in het reservoir blijven zitten.

Berg het apparaat op een droge plek en buiten bereik van kinderen op.

REINIGING EN ONDERHOUD

Voordat u het apparaat begint te reinigen of er onderhoud op verricht, haalt u altijd de stekker uit het stopcontact. Laat het apparaat een aantal minuten afkoelen.



Let op – Gevaar voor materiële schade

Gebruik nooit metalen of scherp gereedschap in de openingen van het apparaat om de binnenkant schoon te maken.

Het reservoir reinigen

Om het reservoir schoon te maken, doet u er vers water in, spoelt u het om en maakt u het leeg.



Let op – Gevaar voor materiële schade

Giet geen azijn, ontkalkingsmiddelen of andere geparfumeerde substanties in het reservoir: anders komt de garantie onmiddellijk te vervallen.

De garantie dekt geen schade door verstoppingen als gevolg van kalkaanslag.

De sproeikop schoonmaken

Demonteer de sproeier zoals beschreven in het hoofdstuk "De sproeikop vervangen". Indien nodig maakt u het gaatje in het midden van de sproeikop schoon met een naald.

Reiniging van het apparaat

Reinig de kunststof delen met een vochtige, niet schurende lap en droog ze met een droge lap. Gebruik geen schuurmiddelen om het apparaat schoon te maken.

- 1 Druk op de ontgrendelknop (A) op de voorkant van het apparaat.
- 2 Trek aan de voorkant om het van de behuizing van het apparaat te scheiden (Fig. 12).
- 3 Draai de ring (E) los. Verwijder de kiezer en de sproeikop.
- 4 Maak de voorkant van het apparaat met tapwater schoon.

Laat de voorkant drogen voordat u de onderdelen weer op de behuizing van het apparaat in elkaar zet. Steek de voorkant in de behuizing van het apparaat. U hoort een klik van de ontgrendelknop (A) als hij goed is aangebracht.

Het luchtfilter schoonmaken

Druk op de haak (F). Open de luchtinlaat (G).
Verwijder het luchtfilter. Ontdoe het filter van het stof.
Breng het filter weer aan.
Sluit de luchtinlaat met de haak (F).



Let op – Gevaar voor materiële schade

Gebruik het apparaat niet zonder het luchtfilter.

OVERZICHT VAN OPLOSSINGEN VOOR EEN AANTAL PROBLEMEN

Problemen	Oorzaken	Oplossingen
Er komt geen oplossing uit de sproeikop.	<p>De sproeikop is verstopt.</p> <p>De slang om de oplossing uit de tank aan te zuigen is verstopt of kapot.</p> <p>De knop om de straal in te stellen is volledig in de richting van het teken - gedraaid.</p> <p>Het apparaat creëert geen druk in de tank.</p>	<p>Maak de sproeikop schoon.</p> <p>Maak de aanzuigslang schoon. Wend u tot een erkend servicecentrum.</p> <p>Draai de knop om de straal in te stellen in de richting van het teken +.</p> <p>Draai het reservoir goed op het apparaat vast.</p>
De oplossing druppelt uit de sproeikop.	<p>De ring is niet aangedraaid.</p> <p>De sproeikop is niet op de juiste wijze op zijn plaats gebracht.</p> <p>Er zit viezigheid tussen de ring, de sproeikop en de kiezer.</p>	<p>Draai de ring goed aan.</p> <p>Draai de ring los. Neem de kiezer weg. Controleer of de inkeping op de sproeikop goed op zijn plaats aan de voorzijde van het apparaat valt (Fig. 9).</p> <p>Schroef de ring los en maak de kiezer en de sproeikop schoon. Maak de schroefdraad schoon waarop de ring wordt geschroefd.</p>
De oplossing wordt niet goed gespreid.	<p>De knop om de straal in te stellen is volledig in de richting van het teken + gedraaid.</p> <p>Het luchtfilter is vuil.</p> <p>Het apparaat creëert weinig druk in het reservoir.</p>	<p>Draai de knop om de straal in te stellen in de richting van het teken -.</p> <p>Maak het luchtfilter schoon. Vervang het luchtfilter.</p> <p>Draai het reservoir goed op het apparaat vast.</p>
De oplossing komt er als spetters uit.	<p>De oplossing in het reservoir is op.</p> <p>Het luchtfilter is vuil.</p>	<p>Vul het reservoir met de oplossing.</p> <p>Maak het luchtfilter schoon. Vervang het luchtfilter.</p>
De oplossing komt er als een nevel uit.	<p>De afstand tot het oppervlak dat moet worden behandeld is te groot.</p>	<p>Sproei de oplossing op een afstand van 30-50 cm van het oppervlak.</p> <p>Draai de knop om de straal in te stellen in de richting van het teken -.</p>

VERKLARING VAN OVEREENSTEMMING

De'Longhi Appliances S.r.l.
Via San Quirico, 300 – 50013 Campi Bisenzio (FI)
Land: ITALIË
Merk: ARIETE
Model: 4126

Deze verklaring van overeenstemming wordt afgegeven onder de volledige verantwoordelijkheid van de fabrikant:

Onderwerp van de verklaring: Diffuser

Het onderwerp van bovengenoemde verklaring is in overeenstemming met de geharmoniseerde Gemeenschapswetgeving:

2006/42/EG - Machinerichtlijn

2014/30/EU - Richtlijn inzake elektromagnetische compatibiliteit

2011/65/EU & 2015/863/EU - Richtlijn inzake beperking op het gebruik van gevaarlijke stoffen (RoHS-richtlijn)

Verwijzingen naar de aangenomen geharmoniseerde normen of specificaties met betrekking tot het aangegeven type overeenstemming:

NEN-EN 60745-1: 2009+A11:2010; NEN-EN 50580:2012+A1:2013

NEN-EN 55014-1: 2017; NEN-EN 55014-2:2015

NEN-EN 61000-3-3:2014 - NEN-EN-IEC 61000-3-3+A1

Fabrikant en naam van de gemachtigde vertegenwoordiger van de technische documentatie:

Managing Director

MARCO DELL'ERNIA

Plaats en datum: ITALIË, 2020-07-03
DE'LONGHI APPLIANCES S.r.l.
Via San Quirico, 300
50013 - Campi Bisenzio (FI)
www.ariete.net.

VERVAARDIGD IN CHINA

Doorlezen en bewaren / Read and keep for future reference

СОДЕРЖАНИЕ ДАННОЙ ИНСТРУКЦИИ

Несмотря на то, что данное устройство было изготовлено в полном соответствии с требованиями действующих европейских норм и все его потенциально опасные части обеспечены необходимой защитой, внимательно ознакомьтесь с настоящими мерами безопасности и, во избежание травм и повреждений, используйте прибор строго по назначению. Рекомендуется хранить данную инструкцию в легкодоступном месте. Если вы решите передать данное устройство в другие руки, не забудьте передать вместе с ним и эту инструкцию.

Содержащаяся в данной инструкции информация сопровождается следующими условными обозначениями:



Опасно для детей



Опасность поражения электрическим током



Угроза возникновения ущерба, вызванная иными причинами



Меры безопасности по предотвращению ожогов



Внимание - возможность возникновения материального ущерба



Обязательство носить наушники для защиты слуха



Обязательство прочитать инструкцию по эксплуатации

ОПАСНОСТЬ предупреждает о вероятности получения тяжелых травм или смертельного исхода

ОСТОРОЖНО предупреждает о возможности получения травм или причинения ущерба

ВНИМАНИЕ предупреждает о возможности получения легких травм или причинения материального ущерба
Оригинальные инструкции составлены на итальянском языке.

ИСПОЛЬЗОВАНИЕ ПО НАЗНАЧЕНИЮ

Прибор предназначен для распыления обеззараживающих растворов.

Остаточные риски

Во время использования прибора по назначению невозможно устранить некоторые остаточные риски.

- Вдыхание обеззараживающего раствора может повредить дыхательные пути. Соблюдайте указания производителя обеззараживающего раствора.
- Повреждение слуха, если не носить наушники для защиты органов слуха.
- Вибрации могут стать причиной ущерба для здоровья, если использовать прибор длительное время и если использовать и обслуживать прибор неправильным образом.

О СОБЛЮДЕНИИ МЕР БЕЗОПАСНОСТИ

ПЕРЕД ПЕРВЫМ ИСПОЛЬЗОВАНИЕМ ПРИБОРА НЕОБХОДИМО ВНИМАТЕЛЬНО ПРОЧИТАТЬ НАСТОЯЩУЮ ИНСТРУКЦИЮ.

- Изготовитель не несет ответственности за неправильное использование прибора или использование его в целях, не предусмотренных данным руководством по эксплуатации. Применение устройства не по назначению влечет за собой отмену любой формы гарантии.

- **ПРЕДУПРЕЖДЕНИЕ.** Прочитайте все правила техники безопасности и инструкции перед началом использования прибора. Несоблюдение следующих правил техники безопасности и инструкций может привести к поражению электротоком, возникновению возгорания и/или серьезным травмам. Храните инструкции и предупреждения для будущих консультаций. Термин “электрический прибор” во всех приведенных ниже предупреждениях относится к электрическим приборам, которые приводятся в действие с помощью подключения к электросети (кабелем) или работают от аккумуляторной батареи (без кабеля).

БЕЗОПАСНОСТЬ ЗОНЫ ПРОВЕДЕНИЯ РАБОТ

- Зона проведения работ должна быть чистой и хорошо освещенной. Беспорядок или плохое освещение в зоне работ могут стать причиной несчастных случаев.
- Не используйте электрические приборы в помещениях со взрывоопасной средой, например, в присутствии горючих жидкостей, газов или пыли. Электрические приборы создают искры, которые могут вызвать возгорание пыли или дымов.
- Сохраняйте безопасное расстояние до детей и других лиц во время использования электрических приборов. Отвлечение может привести к потере контроля.

ЭЛЕКТРИЧЕСКАЯ БЕЗОПАСНОСТЬ

- Вилка кабеля электропитания электрического прибора должна соответствовать розетке. Запрещается каким-либо образом изменять вилку. Не используйте адаптеры с электрическими приборами, оснащенными заземлением (массой). Вилки, которые не подвергались изменениям, и надлежащие розетки снижают риск поражения электротоком.
- Не прикасайтесь частями тела к поверхностям, подключенным к заземлению или массе, таким как трубы, радиаторы и холодильники. Если корпус под массой, риск поражения электротоком повышается.
- Не подвергайте электрический прибор воздействию дождя или влаги. Попадание воды внутрь электрического прибора повышает риск поражения электротоком.
- Не используйте кабель электропитания ненадлежащим образом. Не используйте кабель электропитания для перемещения, перетаскивания или отключения электрического прибора. Не приближайте кабель электропитания к источникам тепла, маслу, острым углам или движущимся частям. Поврежденные или запутанные кабели электропитания повышают риск поражения электротоком.
- Во время использования электрического прибора вне помещения используйте удлинитель, подходящий для работы вне помещения. Использование подходящего удлинителя снижает риск поражения электротоком.

- В случае необходимости использовать электрический прибор во влажном помещении, необходимо предусмотреть защиту в виде выключателя дифференциального тока (RCD). Использование RCD снижает риск поражения электротоком.

ПЕРСОНАЛЬНАЯ БЕЗОПАСНОСТЬ

- Используя электрический прибор, действуйте внимательно и рассудительно. Не используйте прибор в состоянии усталости или под воздействием алкоголя, наркотических и лекарственных средств. Во время использования электрического прибора отвлечение на одно мгновение может привести к причинению тяжелых травм.
- Не допускайте случайного запуска. Убедитесь, что кнопка распыления находится в нерабочем положении, прежде чем подключить прибор к источнику питания, поднимать или транспортировать его. Транспортировка электрических приборов с пальцем на кнопке распыления или подключение приборов с нажатой кнопкой может привести к несчастным случаям.
- Не теряйте равновесие. Всегда сохраняйте надлежащее положение и равновесие. Это позволяет лучше контролировать электрический прибор в неожиданных ситуациях.
- Надевайте подходящую одежду. Не носите широкую одежду или украшения. Не приближайте волосы, одежду и перчатки к движущимся частям. Широкие предметы одежды, украшения и длинные волосы могут запутаться в движущихся частях.

ИСПОЛЬЗОВАНИЕ И ОБСЛУЖИВАНИЕ ЭЛЕКТРИЧЕСКИХ ПРИБОРОВ

- Не форсируйте работу электрического прибора. Используйте электрический прибор, подходящий для работ, которые предстоит выполнить. Подходящий электрический прибор позволит эффективнее и безопаснее выполнить работу, соблюдая проектные параметры.
- Не используйте прибор, если кнопка распыления не работает. Любой электрический прибор, который не может быть приведен в действие кнопкой, является опасным и подлежит ремонту.
- Отсоедините вилку от сети электропитания и/или блок батарей от электрического прибора перед началом любых операций по регулировке, смене комплектующих или прежде, чем поместить прибор на хранение. Эти превентивные меры снижают риск случайного запуска электрического прибора.
- Когда электрические приборы не используются, они должны храниться в недосягаемом для детей месте. Не допускайте, чтобы прибором пользовались лица, не имеющие опыта работы с электрическими приборами или не ознакомленные с содержанием настоящих инструкций. Электрические приборы являются опасными, если ими пользуются неопытные лица.
- **ОБСЛУЖИВАНИЕ ЭЛЕКТРИЧЕСКИХ ПРИБОРОВ.** Проверьте, что отсутствуют нарушенные или заблокированные движущиеся компоненты,

сломанные детали или любые другие условия, способные отрицательно повлиять на работу прибора. В случае возникновения поломок, их необходимо устранить перед использованием. Большое количество несчастных случаев вызвано плохим обслуживанием электрических приборов.

ДОПОЛНИТЕЛЬНЫЕ ИНСТРУКЦИИ ПО БЕЗОПАСНОСТИ

- Не распыляйте воспламеняемые вещества/материалы.
- Примите во внимание все риски, связанные с распылением веществ. Внимательно изучите все символы и их значение на емкости со средством, а также информацию по безопасности от производителя распыляемого раствора.
- Не распыляйте вещества, потенциальные опасности которых вам не известны.
- **НАДЕВАЙТЕ МАСКУ ДЛЯ ЗАЩИТЫ ДЫХАТЕЛЬНЫХ ПУТЕЙ.** Не включайте распылитель, не надев маску для защиты дыхательных путей.
- Не чистите распылитель горючими растворителями.
- В случае повреждения кабеля электропитания, он должен быть заменен производителем или службой технической поддержки, авторизованной производителем. Замену должен производить квалифицированный специалист; это позволит избежать рисков.
- **НЕ РАСПЫЛЯЙТЕ ВЕЩЕСТВА НА ЛЮДЕЙ.** Не направляйте форсунку на людей или животных. Не допускайте прямого попадания распыляемого вещества на кожу.
- **ХОРОШО ПРОВЕТРИВАЙТЕ.** Всегда следите за тем, чтобы помещение, в котором используется распылитель, хорошо проветривалось.
- **ФОРСУНКА.** Во время использования прибора всегда оставляйте форсунку установленной.
- **УСЛОВИЯ В ЗОНЕ ПРОВЕДЕНИЯ РАБОТ.** Не используйте распылитель в зонах, где присутствует риск возгорания или взрыва.
- **ИСПОЛЬЗУЙТЕ ЗАЩИТНЫЕ ОЧКИ.** Всегда используйте защитные очки, способные защитить глаза от испарений или опасных дымов.
- **ЗАЩИТА ДЛЯ УШЕЙ.** Носите защиту для ушей.
- **ОБСЛУЖИВАНИЕ ПРИБОРА.** Поддерживайте чистоту распылителя, бака и форсунки. Периодически проверяйте кабель электропитания и, в случае обнаружения повреждений, обратитесь к квалифицированному специалисту для замены.
- **ОТКРЫТЫЕ ИСТОЧНИКИ ПЛАМЕНИ.** Не производите распыление вблизи открытых источников пламени или запальных горелок других приборов.
- **КУРЕНИЕ.** Не курите во время использования распылителя.
- **ОТСОЕДИНЕНИЕ ОТ ИСТОЧНИКА ПИТАНИЯ.** Перед наполнением емкости или очисткой распылителя отсоедините прибор от электрической розетки.
- **ВЫКЛЮЧИТЕ ПРИБОР, КОГДА ОН НЕ ИСПОЛЬЗУЕТСЯ.** Не допускайте

использования прибора с полностью закрытой регулировочной ручкой.

- Рекомендуется хранить оригинальную упаковку, т.к. бесплатное сервисное обслуживание не предусмотрено в случае повреждений, вызванных неправильной упаковкой изделия при его отсылке в авторизованный Центр сервисного обслуживания.
- Использование аксессуаров не рекомендованных производителем или не входящих в комплект прибора, может стать причиной возгорания, удара электрического тока или нанесения вреда человеку.

Опасно для детей

- Во избежание несчастных случаев не оставляйте упаковку от прибора в местах, доступных для детей.
- После окончания срока эксплуатации устройства, в целях его правильной утилизации, рекомендуется отрезать электрический провод, сделав прибор непригодным для использования. Рекомендуется следить за тем, чтобы потенциально опасные детали прибора не стали игрушкой для детей.
- Храните прибор в местах, недоступных детям.

Опасность поражения электрическим током

- Перед подключением прибора к электросети проверить, соответствует ли напряжение, указанное на табличке прибора, напряжению сети.
- Подключать питающий провод прибора к розетке с заземлением.
- Не опускать прибор в воду и другие жидкости.

Угроза возникновения ущерба, вызванная иными причинами

- Наполните бак раствором перед включением прибора. Заполнение бака должно происходить при вынутой вилке кабеля питания из электрической розетки.
- Включать прибор только тогда, когда он находится в рабочем положении.
- Не оставлять без присмотра прибор, подключенный к электросети.
- Оставляя прибор даже на короткое время без присмотра, поместите его на горизонтальную устойчивую поверхность. Выключить прибор и обязательно отсоединить шнур от розетки электропитания.
- Прибор нельзя эксплуатировать, если он упал и на нем заметны явные признаки повреждения, в случае, если есть подозрение на наличие повреждений, вызванных падением, либо если из него капает вода. Сразу вытащить вилку из электророзетки. Не использовать неисправный прибор. Во избежание любого риска все ремонты, включая замену провода питания, должны производиться исключительно в авторизованном центре сервисного обслуживания или специалистом, обладающим необходимой квалификацией. В противном случае гарантия не сохраняется.



Внимание - возможность возникновения материального ущерба

- Перед началом эксплуатации размотайте полностью электрошнур.
- Не направляйте струю на электрическую и электронную аппаратуру.
- Не рекомендуется помещать сам прибор или шнур электропитания от него вблизи или на электро- или газовую плиту, а также вблизи или на микроволновую печь.
- Не используйте прибор без раствора, в таком случае насос может выйти из строя. Регулярно проверяйте уровень раствора в баке.
- Вынимая вилку из электрической розетки, не тяните ее за провод.
- Чистка прибора должна выполняться неабразивной и слегка влажной тканью и только после того, как вилка кабеля электропитания была извлечена из розетки. Запрещается применять любые растворители, поскольку они могут повредить пластмассовые части.
- Не наливать в бачок уксус, умягчитель или ароматизированные жидкости; в противном случае действие гарантии сразу же прекращается.
- Не разрешается подвергать прибор воздействию атмосферных факторов (дождь, солнце и т.д.).



Для осуществления правильной утилизации прибора в соответствии с требованиями Европейской Директивы 2012/19/EU необходимо ознакомиться с приложенной к прибору памяткой.

• ХРАНИТЬ НАСТОЯЩЕЕ РУКОВОДСТВО ПО ЭКСПЛУАТАЦИИ.

Идентификационные данные

На табличке, помещенной под базой питания прибора, указаны все необходимые идентификационные данные прибора:

- Производитель и маркировка ЕС
- модель (Mod.)
- регистрационный № (SN)
- электрическое напряжение (В) и частота (Гц)
- потребляемое напряжение (W)
- бесплатная телефонная служба техподдержки

При обращении в авторизованный центр сервисного обслуживания необходимо указать модель и регистрационный номер прибора.

ОПИСАНИЕ ПРИБОРА

- A - Кнопка отсоединения передней части прибора
- B - Передняя часть прибора
- C - Распылительная форсунка
- D - Переключатель
- E - Гайка
- F - Крючок
- G - Воздухозаборник
- H - Корпус прибора
- I - Регулятор расхода струи
- J - Кнопка распыления
- K - Кабель электропитания
- L - Ручка
- M - Бак
- N - Запасная распылительная форсунка

Шум

Уровень шумового давления LPA: 76,13 дБ(А), K=3 дБ(А)
Уровень шума LWA: 87,13 дБ(А), K=3 дБ(А).

Внимание



Обязательство носить наушники для защиты слуха.

Вибрации

Значение вибрации: <math><2,5 \text{ м/с}^2, K=1,5 \text{ м/с}^2.</math>

Внимание



Значение вибраций, издаваемых прибором, может отличаться от заявленного значения в зависимости от режима, в котором прибор используется. Рассмотрите дополнительные меры безопасности для защиты пользователя от воздействия вибраций, обращая внимание на время воздействия.

РУКОВОДСТВО ПО ЭКСПЛУАТАЦИИ

Заполнение бачка перед применением



Осторожно - Риск получения электротравмы

Прежде чем откручивать бак, извлеките вилку из розетки.

Не разрешается вставлять мокрый бак в гнездо. Вытрите бак сухой тканью.

- 1 Выньте все части прибора из упаковки.
- 2 Поставить прибор на устойчивую горизонтальную поверхность.
- 3 Полностью развернуть шнур электропитания.
- 4 Открутите бак. Выньте бак из гнезда (Рис. 2).
- 5 Налейте в бак 700 см³ водопроводной воды.
- 6 Налейте в бак обеззараживающее средство согласно инструкциям по растворению в воде, указанным на упаковке средства. Соблюдайте предупреждения производителя обеззараживающего средства.

для работы прибора можно использовать обычную водопроводную воду. Ни при каких условиях не использовать одну деминерализованную воду.

Рекомендуется использовать SANI-JET CLEAN вместе с SANI-JET: один пакетик с 7 г обеззараживающего порошка SANI-JET CLEAN должен быть растворен в баке SANI-JET с 700 см³ водопроводной воды. Полученный раствор позволяет обеззаразить до 200 м². Подождите 1-2 минуты, чтобы порошок полностью растворился. Полученный раствор приобретает розовый цвет (средство активно), его срок годности 5-7 дней. Через 5-7 дней цвет раствора поменяется с розового на белый/прозрачный (сред-

ство неактивно). Остаток средства вылейте в канализацию.



Внимание

Прежде чем начать работу с обеззараживающим порошком, прочитайте инструкции по использованию и предупреждения, указанные на упаковке.

7 Прикрутите бак в его гнездо.

Выбор типа струи

Для выбора доступны три типа струи (Рис. 6). Чтобы выбрать один из типов струи, вращайте передний переключатель (D), предварительно ослабив и затянув гайку (E):

- горизонтальная
- круглая
- вертикальная

Включение прибора

- 1 Вставьте вилку в электророзетку.
- 2 Нажимайте кнопку распыления, чтобы распылить раствор на поверхности.
- 3 Распыляйте раствор, сохраняя расстояние 30-50 см от обрабатываемой поверхности.



Внимание

Используйте прибор только с помощью вертикальных движений вверх-вниз. Не используйте прибор в горизонтальном или перевернутом положении (Рис. 8). Опасность утечки раствора из бака.

Регулировка расхода струи

Для регулировки расхода струи вращайте регулятор расхода струи (I) (Рис. 7): символ +: увеличение расхода (рекомендовано для больших поверхностей) символ -: уменьшение расхода (рекомендовано для небольших поверхностей)



Внимание - Риск причинения материального вреда

Не используйте изделие без раствора в баке. Всегда проверяйте уровень раствора в баке.

Замена распылительной форсунки

- 1 Вынуть шнур из электророзетки.
 - 2 Поставить прибор на устойчивую горизонтальную поверхность.
 - 3 Открутите гайку (E).
 - 4 Снимите переключатель (D).
 - 5 Снимите распылительную форсунку (C).
 - 6 Замените распылительную форсунку на запасную.
 - 7 Установите части прибора в обратном порядке.
- Распылительная форсунка имеет метку, которая должна быть вставлена в гнездо на передней части прибора (Рис. 9).

ПОСЛЕ ИСПОЛЬЗОВАНИЯ ПРИБОРА

Вынуть шнур из электророзетки. Дать прибору охладиться в течение нескольких минут.

Раствор можно оставить в баке на несколько дней.

Поместить прибор в сухое место, подальше от детей.

ЧИСТКА И УХОД

Перед чисткой и техобслуживанием прибора всегда вынимайте вилку из розетки. Дать прибору охладиться в течение нескольких минут.



Внимание - Риск причинения материального вреда

Запрещено вставлять металлические и остроконечные предметы в отверстия прибора для очистки его внутренней части.

Очистка бака

Для очистки бака налейте в него чистую воду, ополосните бак и вылейте воду.



Внимание - Риск причинения материального вреда

Не добавлять в бак уксус, антинакипин или ароматизированные вещества: в противном случае действие гарантии сразу же прекращается.

Гарантия не распространяется на повреждения, вызванные образованием накипи.

Очистка распылительной форсунки

Снимите форсунку, как описано в параграфе “Замена распылительной форсунки”.

Если необходимо, прочистите булавкой центральное отверстие распылительной форсунки.

Очистка прибора

Пластмассовые части следует очищать при помощи влажной неабразивной салфетки, после чего протереть сухой тканью. Не рекомендуется применять абразивные средства для чистки прибора.

- 1 Нажмите кнопку (А) отсоединения передней части прибора.
- 2 Потяните переднюю часть, чтобы отделить ее от корпуса прибора (Рис. 12).
- 3 Открутите гайку (Е). Снимите переключатель и распылительную форсунку.
- 4 Помойте переднюю часть прибора простой водой.

Оставьте переднюю часть высохнуть, прежде чем установить компоненты на корпус прибора.

Вставьте переднюю часть в корпус прибора. О правильной установке свидетельствует характерный щелчок кнопки отсоединения (А).

Очистка воздушного фильтра

Нажмите кнопку (F). Откройте воздухозаборник (G).

Извлеките воздушный фильтр. Очистите фильтр от пыли.

Установите фильтр на место.

Закройте воздухозаборник с помощью крючка (F).



Внимание - Риск причинения материального вреда

Не используйте прибор без воздушного фильтра.

РУКОВОДСТВО ПО УСТРАНЕНИЮ НЕКОТОРЫХ ПРОБЛЕМ

Проблемы	Причины	Устранение
Раствор не выходит из распылительной форсунки.	<p>Распылительная форсунка покрыта накипью.</p> <p>Трубка всасывания раствора из бака засорена или сломана.</p> <p>Регулятор потока полностью повернут в сторону символа «-».</p> <p>Прибор не создает давление внутри бака.</p>	<p>Очистите распылительную форсунку.</p> <p>Очистите всасывающую трубку. Обратитесь в авторизованный сервисный центр.</p> <p>Поверните регулятор потока в сторону символа «+».</p> <p>Хорошо затяните до упора бак на приборе.</p>
Раствор капает из распылительной форсунки.	<p>Гайка не затянута.</p> <p>Распылительная форсунка неправильно вставлена в соответствующее гнездо.</p> <p>Присутствие накипи между гайкой, распылительной форсункой и переключателем.</p>	<p>Хорошо затяните гайку.</p> <p>Открутите гайку. Извлеките переключатель. Убедитесь, что метка на форсунке вставлена в гнездо на передней части прибора (Рис. 9).</p> <p>Открутите гайку и очистите переключатель и распылительную форсунку. Очистите резьбу, на которую навинчивается гайка.</p>
Раствор распыляется неправильно.	<p>Регулятор потока полностью повернут в сторону символа «+».</p> <p>Воздушный фильтр загрязнен.</p> <p>Прибор создает слабое давление внутри бака.</p>	<p>Поверните регулятор потока в сторону символа «-».</p> <p>Очистите воздушный фильтр. Замените воздушный фильтр.</p> <p>Хорошо затяните до упора бак на приборе.</p>
Раствор выходит брызгами.	<p>Раствор внутри бака закончился.</p> <p>Воздушный фильтр загрязнен.</p>	<p>Наполните бак раствором.</p> <p>Очистите воздушный фильтр. Замените воздушный фильтр.</p>
Раствор выходит в виде пара.	<p>Слишком большое расстояние до обрабатываемой поверхности.</p>	<p>Распыляйте раствор с расстояния 30-50 см до поверхности.</p> <p>Поверните регулятор потока в сторону символа «-».</p>

ДЕКЛАРАЦИЯ СООТВЕТСТВИЯ

De'Longhi Appliances S.r.l.
Via San Quirico, 300 – 50013 Campi Bisenzio (FI)
Страна: ИТАЛИЯ
Торговая марка: ARIETE
Модель: 4126

Настоящая декларация соответствия выпущена под полной ответственностью производителя:
Предмет декларации: Распылитель

Названный выше предмет декларации соответствует гармонизированному законодательству Европейского сообщества:

2006/42/EC - Директива о машинах и оборудовании
2014/30/EU - Директива об электромагнитной совместимости
2011/65/EU и 2015/863/EU - Директива об ограничениях в использовании опасных веществ (RoHS)

Ссылки на примененные гармонизированные стандарты или спецификации для заявленных типов соответствия:

EN 60745-1: 2009+A11:2010; EN 50580:2012+A1:2013
EN 55014-1: 2017; EN 55014-2:2015
EN 61000-3-2:2014; EN 61000-3-3:2013

Производитель и имя уполномоченного представителя по технической документации:

Managing Director

MARCO DELLERNA



Место и дата: ИТАЛИЯ, 2020-07-03
DE'LONGHI APPLIANCES S.r.l.
Via San Quirico, 300
50013 - Campi Bisenzio (FI)
www.ariete.net

MADE IN CHINA

Прочитайте и храните / Read and keep for future reference

RU

Дата изготовления указана на корпусе изделия в зашифрованном виде SN wk/yabcdefg,
где wk – неделя производства
yg – год производства
abcdefg – серийный номер изделия

Соответствует требованиям
ТР ТС 004/2011 «О безопасности низковольтного оборудования, утвержден Решением Комиссии Таможенного союза №768 от 16 августа 2011 года
ТР ТС 020/2011 «Электромагнитная совместимость технических средств», утвержден Решением Комиссии Таможенного союза №879 от 9 декабря 2011 года
Информация о сертификации в приложении к гарантийному талону и/или на упаковке изделия.

Только для рынков стран ЕС и России

220-240В~ 50-60Гц 400Вт Класс II IPX0

Сделано в Китае

Импортер: ООО «Медиатех»,
Юридический адрес: 127006, город Москва, улица Садовая-Триумфальная, дом 16, строение 3, ПОМ. I, КОМ 2
Фактический адрес: 119048, г. Москва, ул. Усачева, д.29, корпус 3, пом. II, ком.3

Изготовитель: De'Longhi Appliances Srl /«Делонги Апплаенсис СРЛ» Адрес: 50013 Италия, Флоренция, Кампи Бизенцио, Виа С. Куирико 300.

Список организаций, уполномоченных изготовителем на работу с претензиями потребителей и сервисным обслуживанием, размещен на сайте: <http://www.ariete.net/ru/assistance>
Горячая линия Ariete +7915165611

Товар поставляется в собранном виде, специальных требований к перевозке и хранению не установлено.

Утилизировать в соответствии с законодательством места реализации.

Гарантийный срок 2 года. Срок службы изделия 2 года.

Информация о сертификации в приложении к гарантийному талону и/или на упаковке изделия.

ПРО ЦЕЙ ПОСІБНИК

Попри те, що прилади виготовлені у відповідності до належних діючих європейських стандартів та мають захист у всіх потенційно небезпечних місцях, необхідно уважно прочитати застереження і використовувати прилад виключно за призначенням, щоб уникнути нещасних випадків та пошкоджень. Зберігайте цей посібник у доступному місці для консультацій у майбутньому. За наміру передати цей прилад іншому користувачу інструкція повинна супроводжувати прилад.

Інформація, викладена у цьому посібнику, позначена наступними символами, які означають:



Небезпека для дітей



Небезпека, пов'язана з електрикою



Небезпека пошкоджень, пов'язаних з іншими причинами.



Застереження про опіки



Увага - матеріальні збитки



Обов'язок одягти навушники для захисту органів слуху



Обов'язок прочитати посібник користувача

НЕБЕЗПЕКА попереджає про можливі тяжкі травми та смертельну небезпеку

ЗАСТЕРЕЖЕННЯ попереджає про травми і тяжкі матеріальні збитки

УВАГА попереджає про легкі травми і матеріальні збитки

Оригінальні інструкції складені на італійській мові.

ПРИЗНАЧЕННЯ

Прилад призначений для розпилення знезаражувальних розчинів.

Залишкові ризики

Під час використання приладу за призначенням неможливо усунути деякі залишкові ризики.

- Вдихання знезаражувального засобу може призвести до пошкодження дихальних шляхів. Дотримуйтесь інструкцій від виробника знезаражувального засобу.
- Пошкодження слуху, якщо не носити навушники для захисту органів слуху.
- Вібрації можуть спричинити шкоду здоров'ю, якщо використовувати прилад тривалий час або якщо користуватися і обслуговувати прилад неправильним чином.

ЗАСТЕРЕЖЕННЯ З БЕЗПЕКИ

УВАЖНО ПРОЧИТАЙТЕ ІНСТРУКЦІЇ ПЕРЕД ПОЧАТКОМ ВИКОРИСТАННЯ.

- Виробник не несе відповідальність за неправильне використання або за використання, непередбачене у цьому посібнику. Неналежне використання приладу скасовує гарантію у всіх її проявах.
- ЗАСТЕРЕЖЕННЯ. Прочитайте всі застереження з безпеки та інструкції перед початком використання приладу. Невиконання наступних застережень з безпеки та інструкцій може призвести до враження електричним струмом,

пожежі і/або важких травм. Зберігайте інструкції і застереження для майбутніх консультацій. Термін “електричний прилад” у всіх наведених нижче застереженнях відноситься до електричних інструментів, які приводяться у дію способом підключення до електричної мережі (кабелем) або працюють від батареї (без кабелю).

БЕЗПЕКА У ЗОНІ ПРОВЕДЕННЯ РОБІТ

- Зона проведення робіт повинна бути чистою і добре освітленою. Безлад або погане освітлення у зоні проведення робіт можуть призвести до нещасних випадків.
- Не використовуйте електричні прилади у приміщеннях із вибухонебезпечною атмосферою, наприклад, за присутності займистих рідин, газу або пилу. Електричні прилади утворюють іскри, які можуть спричинити займання пилу або диму.
- Зберігайте безпечну відстань до дітей та інших осіб під час використання електричних приладів. Відволікання може призвести до втрати контролю.

ЕЛЕКТРИЧНА БЕЗПЕКА

- Вилка кабелю живлення електричного приладу повинна бути сумісна з електричною розеткою. Забороняється змінювати вилку. Не використовуйте адаптери з електричними приладами, оснащеними заземленням (масою). Вилки, у які не вносились зміни, і належні електричні розетки знижують ризик враження електричним струмом.
- Уникайте дотиків частинами тіла до поверхонь, підключених до заземлення або маси, таких як труби, радіатори і холодильники. Якщо корпус під масою, ризик враження електричним струмом збільшується.
- Не піддавайте електричний прилад дії дощу або вологи. Потрапляння води всередину електричного приладу підвищує ризик враження електричним струмом.
- Не використовуйте кабель живлення не за призначенням. Не використовуйте кабель живлення для транспортування, переміщення або відключення електричного приладу. Не наближайте кабель живлення до джерел тепла, оливи, гострих країв або рухомих частин. Пошкоджені або заплутані кабелі живлення підвищують ризик враження електричним струмом.
- Під час роботи електричного приладу за межами приміщення, використовуйте подовжувач, придатний для використання на вулиці. Використання належного подовжувача знижує ризик враження електричним струмом.
- Якщо використання електричного приладу у вологому місці є неминучим, необхідно передбачити захист у вигляді диференційного вимикача (RCD). Використання RCD знижує ризик враження електричним струмом.

ПЕРСОНАЛЬНА БЕЗПЕКА

- Користуючись електричним приладом, необхідно завжди діяти уважно і обачно. Не використовуйте прилад, перебуваючи у втомленому стані, під

дією наркотичних або фармацевтичних засобів та алкоголю. Під час використання електричного приладу відволікання на одну мить може призвести до отримання важких травм.

- Уникайте випадкового запуску. Переконайтеся, що кнопка розпилення знаходиться у неробочому положенні, перш ніж під'єднати до джерела живлення, піднімати або транспортувати прилад. Транспортування електричних приладів з пальцем на кнопці розпилення або підключення приладів з натисненою кнопкою може стати причиною нещасних випадків.
- Не втрачайте рівновагу. Завжди зберігайте стійке положення і рівновагу. Це дозволяє краще контролювати електричний прилад у неочікуваних ситуаціях.
- Одягайте належний одяг. Не одягайте широкий одяг або прикраси. Не наближайте волосся, одяг і рукавиці до рухомих частин. Широкий одяг, прикраси або довге волосся можуть застрягти в рухомих частинах.

ВИКОРИСТАННЯ І ДОГЛЯД ЗА ЕЛЕКТРИЧНИМИ ПРИЛАДАМИ

- Не форсуйте роботу електричного приладу. Використовуйте електричний прилад, що є придатним для роботи, яку потрібно виконати. Придатний електричний прилад дозволить ефективніше і безпечніше виконати роботу, дотримуючись проектних параметрів.
- Не використовуйте електричний прилад, якщо кнопка розпилення не працює. Будь-який прилад, що не може бути ввімкнений кнопкою, становить небезпеку і підлягає ремонту.
- Від'єднайте вилку від мережі живлення і/або блок батарей від електричного приладу перед початком будь-яких операцій з регулювання, зміни комплектуючих або перш ніж сховати прилад для зберігання. Такі запобіжні заходи знижують ризик випадкового запуску електричного приладу.
- Електричні прилади, що не використовуються, повинні зберігатися у недоступному для дітей місці. Не допускайте, щоб приладами користувалися особи без належного досвіду використання електричних приладів або без знання змісту цих інструкцій. Електричні прилади є небезпечними, якщо ними користуються недосвідчені особи.
- **ДОГЛЯД ЗА ЕЛЕКТРИЧНИМИ ПРИЛАДАМИ.** Переконайтеся у відсутності порушених або заблокованих рухомих частин, зламаних компонентів або будь-яких інших умов, здатних негативно вплинути на роботу приладу. У разі виявлення несправностей вони повинні бути усунені перед використанням. Причиною значної кількості нещасних випадків є погане обслуговування електричних приладів.

ДОДАТКОВІ ІНСТРУКЦІЇ З БЕЗПЕКИ

- Не розпилюйте займисті речовини/матеріали.
- Беріть до уваги всі ризики, пов'язані з розпиленням речовин. Уважно ознайомтесь із символами, що на упаковці засобу, і їхнім значенням, а також з інформацією щодо безпеки, наданою виробником розчину для розпилення.

- Не розпилюйте речовини, потенційні ризики яких вам невідомі.
- **ОДЯГАЙТЕ МАСКУ ДЛЯ ЗАХИСТУ ДИХАЛЬНИХ ШЛЯХІВ.** Не вмикайте розпилювач, не одягнувши маску для захисту дихальних шляхів.
- Не використовуйте для очистки розпилювача займисті розчинники.
- У разі пошкодження кабелю живлення він повинен бути замінений виробником або центром технічного обслуговування, авторизованим виробником. У будь-якому разі всі роботи повинні бути виконані кваліфікованим персоналом; це дозволяє запобігти ризикам.
- **НЕ РОЗПИЛЮЙТЕ РЕЧОВИНИ НА ЛЮДЕЙ.** Не спрямовуйте форсунку на людей або тварин. Не допускайте прямого потрапляння на шкіру речовини, що розпилюється.
- **ДОБРЕ ПРОВІТРЮЙТЕ.** Завжди слідкуйте за тим, щоб приміщення, в якому використовується розпилювач, було добре провітрене.
- **ФОРСУНКА.** Під час використання приладу форсунка завжди повинна бути встановлена.
- **УМОВИ У ЗОНІ ПРОВЕДЕННЯ РОБІТ.** Не використовуйте розпилювач у зонах, де існує ризик виникнення пожежі або вибуху.
- **ВИКОРИСТОВУЙТЕ ЗАХИСНІ ОКУЛЯРИ.** Завжди використовуйте захисні окуляри, придатні для захисту очей від небезпечних випаровувань або димів.
- **ЗАХИСТ ДЛЯ ВУХ.** Одягайте захист для вух.
- **ДОГЛЯД ЗА ПРИЛАДОМ.** Підтримуйте чистоту розпилювача, баку і форсунки. Періодично перевіряйте стан кабелю живлення і, якщо він пошкоджений, зверніться до кваліфікованого спеціаліста для заміни кабелю.
- **ДЖЕРЕЛА ВІДКРИТОГО ПОЛУМ'Я.** Не проводьте розпилення біля джерел відкритого полум'я або пальників інших приладів.
- **ПАЛІННЯ.** Заборонено палити під час використання розпилювача.
- **ВІД'ЄДНАННЯ ВІД ДЖЕРЕЛА ЖИВЛЕННЯ.** Перед наповненням ємності або очисткою розпилювача від'єднайте прилад від електричної розетки.
- **ВИМКНІТЬ ПРИЛАД, КОЛИ ВІН НЕ ВИКОРИСТОВУЄТЬСЯ.** Не допускайте використання приладу із повністю закритим регулятором потоку.
- Рекомендується зберігати оригінальну упаковку, оскільки безкоштовні сервісні послуги не передбачені у випадку поломок, спричинених неналежною упаковкою виробу під час транспортування до Авторизованого сервісного центру.
- Використання комплектуючих, що не належать до рекомендованих або наданих виробником приладу, може призвести до ризику пожежі, враження електричним струмом та може завдати шкоду людям.

Небезпека для дітей

- Елементи упаковки не повинні залишатися поруч з дітьми, оскільки вони є джерелом потенційної небезпеки.
- У разі, якщо цей прилад утилізується у якості відходів, рекомендується

зробити його непридатним для використання, відрізавши кабель живлення. Крім того, рекомендується обережно поводитися з усіма компонентами приладу, що можуть становити ризик, особливо для дітей, які можуть використовувати прилад для ігор.

- Зберігайте пристрій у безпечному недоступному для дітей місці.



Небезпека, пов'язана з електрикою

- Перед підключенням приладу до мережі живлення переконайтесь, що вказана на табличці напруга відповідає напрузі локальної мережі живлення.
- Завжди підключайте прилад до розетки з заземленням.
- Забороняється занурювати прилад у воду або у інші рідини.



Небезпека пошкоджень, пов'язаних з іншими причинами.

- Наповніть бак розчином, перш ніж ввімкнути прилад. Під час операцій наповнення баку, вилка кабелю електричного живлення повинна бути від'єднана від електричної розетки.
- Вмикайте прилад тільки тоді, коли він знаходиться в робочому положенні.
- Не залишайте прилад без нагляду, коли він під'єднаний до електричної мережі.
- За необхідності відлучитися навіть на короткий час, розташуйте пристрій на горизонтальній стійкій поверхні. Вимкніть пристрій і від'єднайте кабель електричного живлення від електричної розетки.
- Не користуйтеся пристроєм, якщо він падав, якщо присутні візуальні пошкодження або виникають підозри на несправність після падіння, а також, якщо протікає вода. Негайно від'єднайте вилку від розетки електричного струму. Категорично забороняється вмикати пристрій, якщо він несправний. Усі операції з ремонту, включаючи заміну кабелю живлення, повинні виконуватися виключно авторизованим Сервісним центром "Ariete" або персоналом із подібною кваліфікацією, щоб уникнути будь-яких ризиків. Це призведе до негайної втрати гарантії.



Увага - матеріальні збитки

- Повністю розправте кабель перед початком використання.
- Не спрямовуйте струм на електричну і електронну апаратуру.
- Забороняється розташовувати пристрій і кабель живлення поблизу або над електричними та газовими печами, а також біля мікрохвильових печей.
- Не використовуйте прилад без води, у такому випадку насос може пошкодитись. Регулярно перевіряйте рівень розчину у баку.
- Забороняється витягати вилку з електричної розетки, тримаючи її за кабель.
- Після того, як вилка кабелю електричного живлення була від'єднана від

розетки, прилад можна чистити, користуючись виключно неабразивною ганчіркою, злегка змоченою у воді. Забороняється використовувати розчинники, що пошкоджують пластикові частини.

- Не заливайте в бак оцет, засоби для видалення накипу та інші рідини із стійким запахом.; це призведе до негайної втрати гарантії.

- Не залишайте прилад під дією атмосферних явищ (дощ, сонце і т.п.).

-  Для правильної утилізації виробу відповідно до Європейської директиви 2012/19/ЄС слід прочитати спеціальний аркуш, що додається до виробу.

• ЗБЕРІГАЙТЕ ЦЮ ІНСТРУКЦІЮ.

Ідентифікаційні дані

На таблиці, яка знаходиться на нижній частині підставки живлення, нанесені такі ідентифікаційні данні приладу:

- виробник і маркування CE
- модель (Мод.)
- серійний номер (SN)
- електрична напруга живлення (В) і частота (Гц)
- споживана потужність (Вт)
- номер безкоштовної сервісної лінії

У випадку можливого звернення до авторизованих сервісних центрів, вкажіть модель і серійний номер.

ОПИС ПРИЛАДУ

A - Кнопка від'єднання передньої частини приладу

B - Передня частина приладу

C - Форсунка розпилення

D - Перемикач

E - Гайка

F - Гачок

G - Повітрязабірник

H - Корпус приладу

I - Регулятор витрати струму

J - Кнопка розпилення

K - Кабель живлення

L - Ручка

M - Бак

N - Запасна форсунка розпилення

Шум

Рівень шумового тиску LPA: 76,13 дБ(A), K=3 дБ(A)

Рівень шуму LWA: 87,13 дБ(A), K=3 дБ(A).



Увага

Обов'язок одягти навушники для захисту органів слуху.

Вібрації

Значення вібрацій: <math> < 2,5 \text{ м/с}^2 </math>, K=1,5 м/с².



Увага

Значення вібрацій, що утворює прилад, можуть відрізнятись від заявленого значення у залежності від режиму, в якому використовується прилад. Розгляньте необхідність додаткових заходів безпеки для захисту користувача від впливу вібрацій і проаналізуйте фактор тривалості впливу.

ІНСТРУКЦІЇ З ВИКОРИСТАННЯ

Наповнення баку перед початком використання



Небезпека - Ризик враження електричним струмом

Дістаньте вилку з електричної розетки, перш ніж відкручувати бак.

Не вставляйте бак в його гніздо, якщо бак намочений водою. Витріть бак сухою ганчіркою.

- 1 Дістаньте компоненти з коробки.
- 2 Розташуйте прилад на горизонтальній стійкій поверхні.
- 3 Повністю розправте кабель живлення.
- 4 Відкрутіть бак. Зніміть бак з його гнізда (Рис. 2).
- 5 Налийте у бак 700 см³ водопровідної води.
- 6 Налийте у бак знезаражувальний засіб відповідно до інструкцій розчинення у воді, вказаних на упаковці засобу. Дотримуйтесь застережень від виробника знезаражувального засобу.

Пристрій працює на звичайній водопровідній воді. Категорично забороняється використовувати чисту демінералізовану воду.

Рекомендується використовувати SANI-JET CLEAN разом з SANI-JET: один пакетик з 7 г знезаражувального порошку SANI-JET CLEAN повинен бути розчинений у баку SANI-JET з 700 см³ водопровідної води. Отриманий розчин дозволяє знезаразити до 200 м². Почекайте 1-2 хвилини, щоб порошок повністю розчинився. Створений розчин стає рожевого кольору (засіб активний), термін придатності 5-7 днів. Через 5-7 днів колір води зміниться з рожевого на білий/прозорий (засіб неактивний). Вилийте залишок засобу у каналізацію.



Увага

Перш ніж почати роботу із знезаражувальним порошком, прочитайте інструкцію з використання і застереження, вказані на упаковці.

- 7 Закрутіть бак в його гніздо.

Вибір типу струму

Для вибору доступні три типи струму (Рис. 6). Щоб обрати один із типів струму, повертайте передній перемикач (D), попередньо послабивши і затягнувши гайку (E):

- горизонтальний
- круглий
- вертикальний

Ввімкнення пристрою

- 1 Вставте вилку в електричну розетку.
- 2 Натискайте кнопку розпилення, щоб розпилювати розчин на поверхні.
- 3 Розпилюйте розчин, зберігаючи відстань 30-50 см до оброблюваної поверхні.



Увага

Користуйтеся пристроєм, виконуючи тільки вертикальні рухи знизу вгору або навпаки. Не використовуйте прилад у горизонтальному або перевернутому положенні (Рис. 8). Небезпека витoku розчину з баку.

Регулювання витрати струму

Для регулювання витрати струму обертайте регулятор витрати струму (I) (Рис. 7):
символ +: збільшення витрати (рекомендується для великих поверхонь)
символ -: зменшення витрати (рекомендується для невеликих поверхонь)



Увага - Ризик матеріальних збитків

Не використовуйте виріб без розчину у баку. Завжди перевіряйте рівень розчину у баку.

Заміна форсунки розпилення

- 1 Від'єднайте вилку від електричної розетки.
 - 2 Розташуйте прилад на горизонтальній стійкій поверхні.
 - 3 Відкрутіть гайку (E).
 - 4 Зніміть перемикач (D).
 - 5 Зніміть форсунку розпилення (C).
 - 6 Замініть форсунку розпилення на запасну.
 - 7 Встановіть компоненти, виконуючи операції у зворотному порядку.
- Форсунка розпилення має мітку, яка повинна вставлятися у гніздо на передній частині приладу (Рис. 9).

ПІСЛЯ ВИКОРИСТАННЯ ПРИСТРОЮ

Від'єднайте вилку від електричної розетки. Залиште прилад на декілька хвилин, щоб він охолонув. Розчин можна залишити всередині баку на декілька днів. Поставте прилад на зберігання у сухе, недоступне для дітей місце.

ЧИСТКА І ДОГЛЯД

Перед початком операцій чистки або догляду за пристроєм, завжди від'єднуйте вилку від електричної розетки. Залиште прилад на декілька хвилин, щоб він охолонув.



Увага - Ризик матеріальних збитків

Заборонено вставляти металічні і гостроконечні інструменти в отвори приладу для очистки його внутрішньої частини.

Чистка баку

Для очистки баку залийте в нього чисту воду, промийте бак і вилийте воду.



Увага - Ризик матеріальних збитків

Не заливайте в бак оцет, засоби для видалення накипу та інші рідини із стійким запахом.: це призведе до негайної втрати гарантії.

Гарантія не розповсюджується на пошкодження, спричинені засміченнями від накипу.

Чистка форсунки розпилення

Зніміть форсунку, як описано у параграфі "Заміна форсунки розпилення". Якщо потрібно, прочистіть булавкою центральний отвір форсунки розпилення.

Чистка приладу

Витріть пластикові частини вологою неабразивною ганчіркою, а потім сухою ганчіркою. Не використовуйте абразивні засоби для чистки приладу.

- 1 Натисніть кнопку (A) від'єднання передньої частини приладу.
- 2 Потягніть передню частину приладу, щоб від'єднати її від корпусу приладу (Рис. 12).
- 3 Відкрутіть гайку (E). Зніміть перемикач і форсунку розпилення.
- 4 Помийте передню частину приладу звичайною водою.

Дозвольте передній частині висохнути, перш ніж встановити компоненти на корпус приладу. Вставте передню частину в корпус приладу. Про правильну установку свідчить характерний звук "клац" кнопки від'єднання (A).

Чистка повітряного фільтра

Натисніть гачок (F). Відкрийте повітрязабірник (G). Зніміть повітряний фільтр. Почистіть фільтр від пилу. Встановіть фільтр на місце. Закрийте повітрязабірник за допомогою гачка (F).



Увага - Ризик матеріальних збитків

Не використовуйте прилад без повітряного фільтра.

ПІДКАЗКИ ДЛЯ ВИРІШЕННЯ ДЕЯКИХ ПРОБЛЕМ

Проблеми	Причини	Вирішення
Розчин не виходить з форсунки розпилення.	<p>Форсунка розпилення вкрита накипом.</p> <p>Трубка всмоктування розчину з баку засмічена або зламана.</p> <p>Регулятор струму повністю повернений в сторону символу «-».</p> <p>Прилад не створює тиск всередині баку.</p>	<p>Почистіть форсунку розпилення.</p> <p>Почистіть трубку всмоктування. Зверніться в Авторизований сервісний центр.</p> <p>Поверніть регулятор струму повністю повернений в сторону символу «+».</p> <p>Міцно затисніть до упору бак на приладі.</p>
Розчин крапає з форсунки розпилення.	<p>Гайка не затягнута.</p> <p>Форсунка розпилення неправильно вставлена у відповідне гніздо.</p> <p>Присутній накип між гайкою, форсункою розпилення і перемикачем.</p>	<p>Міцно затягніть гайку.</p> <p>Відкрутіть гайку. Зніміть перемикач. Перевірте, що мітка на форсунці вставляється в гніздо на передній частині приладу (Рис. 9).</p> <p>Відкрутіть гайку і почистіть перемикач і форсунку розпилення. Почистіть нарізь, на яку накручується гайка.</p>
Розчин розпилюється неправильним чином.	<p>Регулятор струму повністю повернений в сторону символу «+».</p> <p>Повітряний фільтр брудний.</p> <p>Прилад створює слабкий тиск всередині баку.</p>	<p>Поверніть регулятор струму в сторону символу «-».</p> <p>Почистіть повітряний фільтр. Замініть повітряний фільтр.</p> <p>Міцно затисніть до упору бак на приладі.</p>
Розчин виходить у вигляді бризок.	<p>Розчин всередині баку закінчився.</p> <p>Повітряний фільтр брудний.</p>	<p>Наповніть бак розчином.</p> <p>Почистіть повітряний фільтр. Замініть повітряний фільтр.</p>
Розчин виходить у вигляді пари.	<p>Занадто велика відстань до оброблюваної поверхні.</p>	<p>Розпилюйте розчин з відстані 30-50 до поверхні.</p> <p>Поверніть регулятор струму в сторону символу «-».</p>

ДЕКЛАРАЦІЯ ВІДПОВІДНОСТІ

De'Longhi Appliances S.r.l.
Via San Quirico, 300 – 50013 Campi Bisenzio (FI)
Країна: ІТАЛІЯ
Торгова марка: ARIETE
Модель: 4126

Ця декларація відповідності видана під повною відповідальністю виробника:
Предмет декларації: Розпилювач

Предмет названої вище декларації відповідає гармонізованому законодавству Європейського союзу:
2006/42/EC - Директива про машини і механізми
2014/30/EU - Директива про електромагнітну сумісність
2011/65/EU та 2015/863/EU - Директива про обмеження у використанні небезпечних речовин (RoHS)

Посилання на застосовані гармонізовані стандарти або специфікації для заявленого типу відповідності:
EN 60745-1: 2009+A11:2010; EN 50580:2012+A1:2013
EN 55014-1: 2017; EN 55014-2:2015
EN 61000-3-2:2014; EN 61000-3-3:2013

Виробник та ім'я уповноваженого представника з технічної документації:

Managing Director

MARCO DELL'ERNIA









Місце і дата: ІТАЛІЯ, 2020-07-03
DE'LONGHI APPLIANCES S.r.l.
Via San Quirico, 300
50013 - Campi Bisenzio (FI)
www.ariete.net.

MADE IN CHINA
Прочитайте і зберігайте / Read and keep for future reference

بخصوص هذا الكتيّب

على الرغم من أن الأجهزة مصنوعة حسب المقاييس المحددة من قبل مجموعة الدول الأوروبية، ومحمية في جميع الأجزاء التي يمكن أن تشكل مصدر للخطر، يجب قراءة هذه التنبيهات بحرص واستعمال الجهاز فقط للغرض الذي صنع من أجله، لمنع وقوع الحوادث والأضرار. احتفظ بهذا الكتيّب للاطلاع عليه في المستقبل وعند الحاجة. أرفق هذه التعليمات مع الجهاز في حالة بيعه أو إهدائه للغير.

المعلومات الواردة في هذا الكتيّب، مميزة بالرموز التالية:

خطر يحذر من إمكانية وقوع أضرار كبيرة وأخطار مميتة	 خطر على الأطفال
تحذير يحذر من وقوع إصابات أو أضرار مادية خطيرة	 خطر بسبب الكهرباء
تنبيه يحذر من وقوع إصابات بسيطة أو أضرار مادية	 أخطار التعرض للتلف لأسباب أخرى
التعليمات باللغة الإيطالية، هي التعليمات الأصلية.	 تنبيهات تتعلق بالاحتراق
	 تنبيهات - أضرار مادية
	 يجب ارتداء سماعات واقية للسمع
	 يجب قراءة كتيّب التعليمات

الاستخدام المقصود

صمّم هذا الجهاز من أجل رشّ محاليل تعقيم على شكل رذاذ.

الأخطار القائمة

- أثناء استعمال الجهاز للغرض المصمّم من أجله، لا يمكن التخلّص من بعض الأخطار المتبقية.
- يمكن أن يلحق محلول التعقيم أضرار في القنوات التنفسية في حالة استنشاقه. اتبع تعليمات الشركة المصنّعة لمحلول التعقيم.
 - تتعرض حاسة السمع للضرر في حالة عدم ارتداء سماعات واقية للأذنين.
 - يمكن أن تسبب الاهتزازات اضرار بالصحة في حالة استعمال الجهاز لفترات طويلة من الوقت أو في حالة عدم الحفاظ عليه وتشغيله بالشكل المناسب.

تنبيهات أمان

اقرأ بحرص التعليمات قبل الاستعمال

- لا تتحمل الشركة المصنّعة أي مسؤولية عن الأضرار الناتجة عن استعمال الجهاز بشكل خاطئ أو لأغراض مختلفة عن الأغراض المبيّنة في هذا الكتيّب. زيادة على ذلك، يؤدي الاستعمال الغير لائق للجهاز إلى إبطال شهادة الضمان، مهما كانت صيغتها.
- تنبيه. اقرأ جميع تحذيرات الأمان والتعليمات قبل استعمال الجهاز. يمكن ان يؤدي عدم التقيد بتحذيرات الأمان والتعليمات اللاحقة إلى وقوع صدمات كهربائية أو حرائق و/أو إصابات خطيرة. احتفظ بالتحذيرات والتعليمات للاطلاع عليها في المستقبل. يشير مصطلح "أداة كهربائية" الوارد في جميع التحذيرات اللاحقة إلى الأدوات الكهربائية التي يتم تشغيلها من خلال التوصيل بالشبكة الكهربائية (بواسطة كبل) أو تشغيلها بواسطة البطارية (بدون كبل). سلامة منطقة العمل
- حافظ على نظافة مكان العمل وإنارته بشكل جيد. يمكن أن تسبب الفوضى والإنارة الضعيفة إلى وقوع حوادث.
- لا تستعمل الأدوات الكهربائية داخل أجواء معرضة للانفجار أي على سبيل المثال في حالة تواجد سوائل أو غازات أو

- غبار قابلة للاشتعال. تؤد الأدوات الكهربائية شرار يمكن أن يؤدي إلى اشتعال الغبار أو الدخان.
- أبعد الأطفال والأشخاص الآخرين أثناء استعمال الأدوات الكهربائية. يمكن ان تؤدي حالات السهو إلى فقدان السيطرة على الجهاز.
- الأمان الكهربائي
- يجب أن يكون القابس الكهربائي لكبل التغذية الكهربائية متوافق مع المأخذ الكهربائي. يجب على الإطلاق عدم إجراء تعديلات على القابس الكهربائي. لا تستعمل مهايئات مع الأجهزة الكهربائية المزودة بنظام تأريض (مؤرض). القوابس الغير معدلة والمأخذ الكهربائية المناسبة تقلل من خطر الصدمة الكهربائية.
- يجب تجنب ملامسة بواسطة الجسم السطوح الموصولة بنظام التأريض أو المؤرض، مثل الأنابيب والمشعات والثلاجات. تزيد خطورة التعرض لصدمة كهربائية في حالة تأريض الجسم.
- لا تعرض الأداة الكهربائية إلى المطر أو إلى ظروف رطبة. تزداد خطورة التعرض لصدمة كهربائية في حالة نفوذ الماء داخل الجهاز الكهربائي.
- لا تستعمل الكبل الكهربائي بطريقة غير لائقة. لا تستعمل الكبل الكهربائي لنقل أو سحب أو فصل الأداة الكهربائية. لا تقرب الكبل الكهربائي من مصادر الحرارة أو الزيت أو الحواف الحادة أو الأجزاء المتحركة. كبلات التغذية الكهربائية التالفة أو المتشابكة مع بعضها تزيد من خطورة التعرض لصدمة كهربائية.
- استعمال وصلة كهربائية مناسبة عند استعمال الأداة الكهربائية في الخارج. يقلل استعمال وصلة كهربائية مناسبة من خطورة التعرض لصدمة كهربائية.
- إذا كنت مضطرا لاستعمال أداة كهربائية في بيئة رطبة، احمي نفسك من خلال جهاز يعمل بالتيار المتبقي (RCD). يقلل استعمال جهاز يعمل بالتيار المتبقي (RCD) من خطورة التعرض لصدمة كهربائية.
- السلامة الشخصية
- عند استخدام أداة كهربائية، يجب أن يتم استعمالها بحذر وبشكل معقول. لا تستخدم الأداة الكهربائية عندما تكون مرهق أو تحت تأثير المخدرات أو الأدوية. عند استخدام أداة كهربائية، تذكر بأن السهو ولو للحظة واحدة يمكن أن يسبب أضرار خطيرة للأشخاص.
- تجنب التشغيل العرضي للجهاز. تحقق من أن زر الرذاذ غير مضغوط قبل توصيل الجهاز بالشبكة الكهربائية أو رفعه أو نقله. يمكن أن يؤدي نقل الأدوات الكهربائية أو توصيلها بالشبكة الكهربائية أثناء الضغط على زر الرذاذ إلى وقوع حوادث.
- لا تفقد توازنك. حافظ دائما على وضعية متوازن. يسمح ذلك من التحكم بالأداة الكهربائية في الحالات الغير متوقعة.
- ارتدي ملابس مناسبة. لا ترتدي ملابس واسعة أو مجوهرات. يجب أن يكون الشعر والملابس والقفاذات بعيدة عن الأجزاء المتحركة. الملابس الواسعة أو المجوهرات أو الشعر الطويل يمكن أن يشبك في الأجزاء المتحركة.
- استعمال وصيانة الأدوات الكهربائية
- لا تجهد الأداة الكهربائية. استعمال أداة كهربائية مناسبة للعمل الذي تريد تنفيذه. تسمح الأداة الكهربائية المناسبة من تنفيذ العمل بشكل فعال وأمين ضمن مجال عوامل التصميم.
- لا تستعمل الأداة الكهربائية في حالة عطب زر الرذاذ. أي أداة كهربائية لا يمكن تشغيلها بواسطة الزر، هي خطيرة ويجب بالتالي إصلاحها.
- أفضل القابس عن المأخذ الكهربائي و/أو عن مجموعة البطاريات قبل القيام بأي عملية تعديل أو تغيير ملحق أو حفظ الجهاز نفسه. تساعد تدابير السلامة الوقائية هذه على التقليل من خطورة تشغيل الأداة الكهربائية بشكل عرضي.
- احفظ الأدوات الكهربائية الغير مستخدمة بعيداً عن متناول الأطفال وامنع الأشخاص الذين ليس لديهم خبرة أو غير ملمين بهذه التعليمات من استخدام الأدوات الكهربائية. تصبح الأدوات الكهربائية خطيرة في حالة استعمالها من قبل أشخاص تنقصهم الخبرة.
- صيانة الأدوات الكهربائية. تحقق من عدم وجود مرگبات متحركة غير مصطفة أو محصورة أو مرگبات مكسورة أو أي ظرف آخر يمكن أن يؤثر بشكل سلبي على عمل الجهاز. في حالة وجود عطب، يجب العمل على إصلاحه قبل استعمال

الجهاز. تقع العديد من الحوادث نتيجة لقلّة صيانة الأدوات الكهربائية.

تعليمات إضافية من أجل السلامة

• لا ترشّ عناصر/ مواد قابلة للاشتعال.

• يجب الأخذ بعين الاعتبار جميع الأخطار المتعلقة برش العناصر. تحقّق بحرص من الرموز ومعانيها المتواجدة على علبة

المنتج، وكذلك من معلومات الأمان المقدّمة من قبل الشركة المصنّعة لنفس المحلول المطلوب رشّه.

• لا ترشّ عناصر لا تعرف أخطارها المحتملة.

• ارتدي قناع لحماية القنوات التنفسية. لا تشغل الرذاذ بدون ارتداء قناع لحماية القنوات التنفسية.

• لا تنظّف الرذاذ بواسطة مذيّبات قابلة للاشتعال.

• في حالة تلف الكبل الكهربائي، يجب استبداله من قبل الشركة المصنّعة أو من قبل مركز الصيانة المخوّل من قبل الشركة

المصنّعة، وفي جميع الأحوال من قبل شخص يملك مؤهلات شبيهة؛ وكل ذلك من أجل تجنّب الأخطار.

• لا ترشّ مواد على الأشخاص. لا توجّه الصمّام باتجاه الأشخاص أو الحيوانات. لا تسمح للعناصر المرشوشة بملامسة الجلد

مباشرة.

• التهوية بشكل جيد. تحقّق دائماً من أن الغرفة التي تستعمل فيها الرذاذ مهويّة بشكل جيد.

• الصمّام. اترك الصمّام دائماً مرّكب عند استعمال الجهاز.

• شروط منطقة العمل. لا تستعمل الرذاذ في مناطق معرّضة للحريق أو الانفجار.

• استعمال نظّارات واقية. استعمال دائماً نظّارات واقية مناسبة لحماية العينين من الانبعاثات أو الدخان الخطيرة.

• حماية الأذنين. ارتدي وسائل وقاية للأذنين.

• صيانة الجهاز. حافظ على نظافة الرذاذ والخزان والصمّام. تحقّق بشكل دوري من سلك التغذية الكهربائية، وفي حالة

تلفه، اغعمل على استبداله من خلال الاستعانة بفنيّ مؤهل لهذا الغرض.

• اللهب الحرّ. لا ترشّ بالقرب من اللهب الحرّ أو الأضواء الدالّة لأجهزة أخرى.

• الدخان. لا تدخّن أثناء استعمال الرذاذ.

• فصل الجهاز عن مصدر التغذية الكهربائية. عند ملء الوعاء أو تنظيف الرذاذ، افصل الجهاز عن المأخذ الكهربائي.

• أطفأ الجهاز أثناء عدم استعماله. يجب عدم استعمال الجهاز عندما تكون قبضة تعديل التدفق مغلقة بشكل تام.

• يُنصح الاحتفاظ بمواد التغليف الأصلية، لأن الصيانة المجانية لا تتضمن العطب الناتج عن تغليف المنتج بمواد غير

لائقة أثناء نقله إلى مركز الصيانة المرخّص.

• استعمال معدات غير لائقة وغير موردة من صانع الجهاز، يمكن أن يؤدي إلى وقوع أخطار حريق أو صدمات كهربائية

أو إلحاق الضرر بالأشخاص.

⚠️ خطر على الأطفال

• لا تترك مواد التغليف في متناول الأطفال، لأنها تشكل مصدر خطر عليهم.

• عند التخلص من هذا الجهاز بشكل نهائيّ، يجب العمل على منع استعماله من خلال قص كبل التغذية الكهربائية.

• زيادة على ذلك، يجب اتخاذ التدابير اللازمة، بحيث لا تشكل بعض أجزاء من الجهاز خطر على الأطفال في حالة اللعب

به.

• احفظ الجهاز في مكان جافّ وبعيداً عن متناول الأطفال.

⚠️ خطر بسبب الكهرباء

• قبل توصيل الجهاز بالكهرباء تأكد أن الفلطيّة المبيّنة على بطاقة المعلومات مطابقة لفولطيّة الشبكة الكهربائية.

• أوصل الجهاز دائماً بمأخذ كهربائيّ مؤرّض.

• لا تغسّل الجهاز في الماء أو في سوائل أخرى.

⚠️ أخطار التعرّض للتلف لأسباب أخرى

• املاً الخزان بالمحلول قبل تشغيل الجهاز. يجب القيام بعمليات ملء الخزان بعد ان يتم فصل قابس التغذية الكهربائية

عن المأخذ الكهربائي.

- أشعل الجهاز فقط عندما يكون في وضعية العمل.
- لا تترك الجهاز بدون مراقبة أثناء وصله بالشبكة الكهربائية.
- ضع الجهاز على سطح أفقي ومستقر في حالة الابتعاد عن الجهاز ولو لفترة قصيرة من الوقت. أطفأ الجهاز وافصل دائما كبل التغذية الكهربائية عن المأخذ الكهربائي.
- يجب عدم استعمال الجهاز في حالة سقوطه على الأرض أو في حالة وجود أضرار مرئية عليه أو في حالة العطب أو الشك في العطب بعد سقوطه على الأرض أو في حالة تسرب الماء منه. أفصل فوراً القابس عن المأخذ الكهربائي. لا تشغل مطلقاً الجهاز إذا وجدت فيه عطب. يجب أن تتم جميع أعمال التصليح بما فيها استبدال الكبل الكهربائي فقط في مركز صيانة مرخص أو من قبل شخص مؤهل لهذا الغرض، لتلاشي وقوع الأخطار والحوادث. على العكس من ذلك، يسقط مفعول شهادة الضمان.

⚠ تنبيهات - أضرار مادية

- فك الكبل دائماً قبل استعمال الجهاز.
- لا توجه المحلول المتدفق باتجاه أجهزة كهربائية وأجهزة إلكترونية.
- لا تضع الجهاز أو الكبل الكهربائي بالقرب من أو فوق طباخات كهربائية أو مواقد غاز حارة أو بالقرب من أفران الميكروويف.
- لا تستعمل الجهاز وهو فارغ من المحلول، لأن في هذه الحالة تعرّض المضخة إلى التلف. تحقّق بشكل منتظم من مستوى المحلول في الخزّان.
- لا تفصل القابس عن المأخذ الكهربائي من خلال شدّ الكبل.
- بعد فصل قابس التغذية الكهربائية عن المأخذ الكهربائي، يمكن تنظيف الجهاز فقط بواسطة قطعة قماش غير حارّة ومرطبة بقليل من الماء. لا تستعمل مطلقاً مذيبات يمكن أن تؤدي إلى تلف الأجزاء المصنوعة من البلاستيك.
- لا تضع في الخزّان خلّ أو مواد لإزالة الترسبات الكلسية أو عناصر أخرى للتعطير؛ لأن ذلك يؤدي فوراً إلى إبطال شهادة الضمان.
- لا تترك الجهاز معرّض للعوامل الجوية (المطر والشمس وغيرها).
- للتخلص من المنتج بالشكل الصحيح، وحسب ما تنص عليه التعليمات الأوروبية رقم EU/19/2012، يرجى قراءة الورقة الخاصة لهذا الغرض والمرفقة مع المنتج.



• احتفظ دائماً بهذه التعليمات.

معلومات فنية

تحتوي بطاقة المعلومات المتواجدة تحت قاعدة التغذية الكهربائية على البيانات التالية المتعلقة بالجهاز:

- الصانع والعلامة CE
- موديل.
- رقم المجموعة (SN)
- فلتية التغذية الكهربائية (فولت) والتردد (هيرتز)
- القدرة الكهربائية الممتصة (واط)
- رقم هاتف قسم الرعاية والصيانة
- في حالة مراجعة مركز صيانة مخوّل، يجب ذكر الموديل ورقم الماكينة.

مواصفات الجهاز

- A - زرّ إعتاق الجزء الأمامي من الجهاز
- B - الجزء الأمامي من الجهاز
- C - صمّام السبراي
- D - أداة انتقاء
- E - صمّولة حلقيّة
- F - مشبك
- G - مأخذ هواء
- H - هيكل الجهاز
- I - قبضة لتعديل قوّة التدفّق
- J - زرّ الرش
- K - كبل التغذية الكهربائيّة
- L - مقبض
- M - الخزّان
- N - صمّولة رش احتياط

ضجيج

مستوى ضغط الصوت: $K, 13dB(A) = 76dB(A)$
مستوى قوّة الصوت: $K, 13dB(A) = 87dB(A)$.

تنبيه

يجب ارتداء سماعات واقية للسمع.



الاهتزازات

قيمة الاهتزازات الصادرة: $K, 2,0m/s^2 < 1,0m/s^2$.

تنبيه

يمكن أن تختلف قيمة الاهتزازات الصادرة عن الجهاز عن القيمة المصرّح عنها، وذلك حسب طريقة استعمال الجهاز. يمكن تقييم اتخاذ تدابير سلامة إضافية لحماية المستخدم من التعرض للاهتزازات، وذلك من خلال تقييم مدة التعرّض لهذه الاهتزازات.



تعليمات الاستعمال

تعبئة الخزان قبل استعمال الجهاز

خطر التعرض إلى صدمة كهربائية

أبعد القابس عن المأخذ الكهربائي قبل فكّ الخزّان.



لا تضع الخزان في مقرّه إذا كان مبلول بالماء. نظّف الخزان بواسطة قطعة قماش جافّة.

- ١ أبعد مكّونات العلبة.
- ٢ ضع الجهاز على سطح أفقي ثابت.
- ٣ فكّ كبل التغذية الكهربائيّة بشكل كامل.
- ٤ فكّ الخزّان. أبعد الخزّان من مقرّه (شكل ٢).
- ٥ أسكب داخل الخزّان ٧٠٠ سنتيمتر مكعب من ماء الحنفية.

٦ أسكب المعقم داخل الخزّان حسب طرق التدويب في الماء المبيّنة على عبلة المنتج. اتبع تحذيرات الشركة المصنّعة للمعقم.

تعمل الماكينة بواسطة ماء الحنفيه العادية. لا تستعمل مطلقاً ماء صافي منزوع منه المعادن.

ينصح باستعمال SANI-JET CLEAN بالاشتراك مع SANI-JET: يجب تدويب كيس بسعة ٧ غم من مسحوق التعقيم SANI-JET CLEAN داخل خزان مليء في SANI-JET مع ٧٠٠ سنتيمتر مكعب من الماء. من خلال المحلول الذي تحصل عليه، يمكن تعقيم إلى غاية ٢٠٠ متر مربّع. انتظر ١-٢ دقيقة لكي يذوب المسحوق بشكل تام. يكتسب المحلول الذي خلقتة لون أحمر (منتج فعّال) لمدة ٥-٧ أيام. بعد ٥-٧ أيام يصبح لون الماء من وردي إلى أبيض/شّفاف (المنتج غير فعّال). تخلّص من المنتج المتبقي داخل شبكة المجاري.

تنبيه



قبل البدء بمعالجة مسحوق التعقيم، اقرأ طرق الاستعمال والتحذيرات الواردة على العبلة.

٧ ثبّت الخزّان في مقرّه.

اختار نوع التدفق

تتوفر ثلاثة أنواع من التدفق (شكل ٦) يتم الحصول عليها من خلال تدوير أداة الانتقاء الأمامية (D) بعد أن تقوم بإرخاء وشّد الصمّولة الحلقيّة:

- أفقي
- دائري
- عمودي

إشعال الجهاز

- ١ أدخل القابس في المأخذ الكهربائي.
- ٢ اضغط على زرّ الرذاذ لكي ترشّ المحلول على السطوح.
- ٣ رشّ المحلول على مسافة ٣٠-٤٠ سم من السطح المطلوب معالجته.

تنبيه



استعمل الجهاز فقط من خلال القيام بحركات عمودية من الأسفل باتجاه الأعلى وبالعكس. لا تستعمل الجهاز في وضعية أفقية أو عندما يكون مقلوب (شكل ٨). خطورة تسرّب المحلول من الخزّان.

تعديل قوة التدفق

لتعديل قوّة التدفق، دوّر قبضة تعديل قوّة التدفق (I) (شكل ٧):
إشارة +: قوّة أكبر (ينصح باستعمالها للسطوح الواسعة)
إشارة -: قوّة أقلّ (ينصح باستعمالها للسطوح الصغيرة)

تنبيه - خطر إلحاق أضرار مادية



لا تستعمل المنتج في حالة عدم تواجد محلول داخل الخزّان. تحقّق دائماً من مستوى المحلول داخل الخزّان.

استبدال صمّام الرذاذ

- ١ افصل القابس عن المأخذ الكهربائي.
- ٢ ضع الجهاز على سطح أفقي ثابت.
- ٣ فكّ الصمّولة الحلقيّة (E).
- ٤ أبعد أداة الانتقاء (D).
- ٥ أبعد صمّام الرذاذ (C).
- ٦ استبدل صمّام الرذاذ بصمّام الاحتياط.

٧ أعد تركيب المركبات من خلال اتباع العمليات بالترتيب العكسي.
صمّام الرذاذ مزوّد في ثلثة يجب أن تدخل في المقرّ المتواجد على الجزء الأمامي من الجهاز (شكل ٩).

عند الانتهاء من استعمال الجهاز

افصل القابس عن المأخذ الكهربائي. اترك الجهاز يبرد لبضع دقائق.
يمكن ترك المحلول داخل الخزّان لبضع أيام.
ضع الجهاز في مكان جافّ وبعيداً عن متناول الأطفال.

التنظيف والصيانة

افصل دائماً القابس عن المأخذ الكهربائي قبل البدء بتنظيف وصيانة الجهاز. اترك الجهاز يبرد لبضع دقائق.

تنبيه - خطر إلحاق أضرار مادية



لا تدخل مطلقاً أدوات معدنية وأدوات مدبّبة داخل فتحات الجهاز من أجل تنظيف الجزء الداخلي منه.

تنظيف الخزّان

لتنظيف الخزّان، اسكب بداخله ماء نظيف، ثم اشطف ومن بعدها فرغه من الماء.

تنبيه - خطر إلحاق أضرار مادية



لا تضع خلّ أو مواد لإزالة الترسبات الكلسية أو عناصر تعطير داخل الخزّان: لأن ذلك يؤدي فوراً إلى إبطال

شهادة الضمان.

لا تغطي شهادة الضمان الأضرار الناتجة عن الانسداد الناتج عن الترسبات الكلسية.

تنظيف صمّام الرذاذ

فكّ الصمام حسب ما هو مبين في فقرة "استبدال صمّام الرذاذ".
عند الضرورة نظّف الثقب المركزي لصمّام الرذاذ بواسطة دَبّوس.

تنظيف الماكينة

نظّف الأجزاء البلاستيكية بواسطة ممسحة رطبة وغير حاكّة، ثم جفّفها من خلال استعمال قطعة قماش جافّة. لا تستعمل منتجات حاكّة لتنظيف الجهاز.

١ اضغط على زرّ (A) إعتاق الجزء الأمامي من الجهاز.

٢ اسحب الجزء المامي لكي تفصله عن جسم الجهاز (شكل ١٢).

٣ فكّ الصمولة الحلقيّة (E). أبعد أداة الانتقاء وصمّام الرذاذ.

٤ اغسل الجزء الأمامي من الجهاز بواسطة الماء الطبيعي.

انتظر على حين أن يجفّ الجزء الأمامي قبل القيام بتركيب المكونات على جسم الجهاز.

أدخل الجزء الأمامي في جسم الجهاز. تتم عملية التركيب بشكل صحيح عند سماع "طقّة" زرّ الاعتاق (A).

تنظيف فلتر الهواء

اضغط على المشبك (F). افتح فتحة التهوية (G).

أبعد فلتر الهواء. نظّف الفلتر من الغبار.

أعد تركيب الفلتر.

أغلق فتحة التهوية بواسطة المشبك (F).

تنبيه - خطر إلحاق أضرار مادية



لا تستعمل الجهاز بدون فلتر الهواء.

إرشادات لحل بعض المشاكل

المشكلة	السبب الممكن	ما العمل
لا يخرج المحلول من من صمّام الرذاذ.	صمّام الرذاذ مسدود بالترسّبات. أنبوب شفط المحلول من الخزّان مسدود أو مكسور. قبضة تعديل قوّة التدفق مدوّرة بشكل تام باتجاه إشارة -. الجهاز لا يخلق ضغط داخل الخزّان.	نظّف صمّام الرذاذ. نظّف أنبوب الشفط. راجع مركز خدمات معتمد. دوّر قبضة تعديل قوّة التدفق باتجاه إشارة +. شدّ بشكل جيد وحتى النهاية الخزّان على الجهاز.
يتسرّب محلول من صمّام الرذاذ.	الصمولة الحلقية غير مشدودة. لم يتم إدخال صمّام الرذاذ بالشكل الصحيح داخل مقرّه. وجود ترسّبات ما بين الصمولة الحلقية وصمّام الرذاذ وأداة الانتقاء.	شدّ الصمولة الحلقية بشكل جيّد. فكّ الصمولة الحلقية. اسحب أداة الانتقاء. تحقّق من أن التلمة المتواجدة على الصمّام تدخل في المقرّ المتواجد على الجزء الأمامي من الجهاز (شكل ٩). فكّ الصمولة الحلقية، ثم نظّف أداة الانتقاء وصمّام الرذاذ. نظّف المسنّات الذي تثبت عليه الصمولة الحلقية.
المحلول لا يرش على شكل رذاذ بالشكل الصحيح.	قبضة تعديل قوّة التدفق مدوّرة بشكل تام باتجاه إشارة +. فلتر الهواء متسخ. الجهاز يخلق ضغط قليل داخل الخزّان.	دوّر قبضة تعديل قوّة التدفق باتجاه إشارة -. نظّف الفلتر هواء. استبدل فلتر الهواء. شدّ بشكل جيد وحتى النهاية الخزّان على الجهاز.
المحلول يخرج على شكل رشاش.	انتهى المحلول داخل الخزّان. فلتر الهواء متسخ.	املء الخزّان بالمحلول. نظّف الفلتر هواء. استبدل فلتر الهواء.
المحلول يخرج على شكل ضباب.	المسافة بعيدة كثيراً عن السطوح المطلوب معالجتها.	رش المحلول على مسافة ٣٠-٥٠ سم من السطح. دوّر قبضة تعديل قوّة التدفق باتجاه إشارة -.

شهادة المطابقة

.De'Longhi Appliances S.r.l
(Campi Bisenzio (FI 0013 - 300 ,Via San Quirico

البلد: إيطاليا
العلامة التجارية: ARIETE
النموذج: ٤١٢٦

تصدر شهادة المطابقة هذه، تحت المسؤولية التامة للشركة المصنعة:
هدف الشهادة: رداً

موضوع الشهادة المذكورة أعلاه مطابق للتشريعات الأوروبية المتجانسة:
EC/٤٢/٢٠٠٦ - توجيهات حول الماكينات

EU/٣٠/٢٠١٤ - توجيهات حول التوافق الكهرومغناطيسي
EU/٨٦٣/٢٠١٥ & EU/٦٥/٢٠١١ - توجيهات حول القيود المتعلقة باستعمال العناصر الخطيرة (RoHS)

مراجع المقاييس المتجانسة المعتمدة أو الخصوصيات المتعلقة بنوع المطابقة المصرح عنها:

A1:٢٠١٣+٥٠٥٨٠:٢٠١٢ EN ;A11:٢٠١٠+٢٠٠٩ :١-٦٠٧٤٥ EN

٢:٢٠١٥-٥٥٠١٤ EN ;٢٠١٧ :١-٥٥٠١٤ EN

٣:٢٠١٣-٣-٦١٠٠٠ EN ;٢:٢٠١٤-٣-٦١٠٠٠ EN

الشركة المصنعة واسم الممثل المخول بإصدار الوثيقة الفنية:

Managing Director

MARCO DELLERNIA

المكان والتاريخ: إيطاليا، ٢٠٢٠-٠٧-٠٣

.DE'LONGHI APPLIANCES S.r.l

٣٠٠ ,Via San Quirico

(Campi Bisenzio (FI - 0013

.www.ariete.net

MADE IN CHINA

اقرأ التعليمات واحتفظ بها للاطلاع عليها في المستقبل / Read and keep for future reference

AR

ET PAR ORD OM DENNE VEJLEDNING

Selv om apparatet er konstrueret i overensstemmelse med de specifikke europæiske normer, og de potentielt farlige dele derfor er beskyttede, bør man læse vejledningen omhyggeligt, og kun bruge apparatet til det, den er konstrueret til, så man undgår ulykker og skader. Opbevar denne vejledning tilgængeligt til eventuelt senere brug. Hvis apparatet overtages af andre, skal denne vejledning følge med.

Denne vejlednings informationer har følgende symboler, der betyder:



Farligt for børn



Elektrisk fare



Andre årsager til eventuelle skader



Bemærkninger vedrørende forbrændinger



Advarsel! – skader på materielle dele



Høreværn påkrævet



Det er påbudt at læse brugsvejledningen

FARE advarer mod risiko for alvorlige kvæstelser og dødelige farer

ADVARSEL advarer mod kvæstelser og alvorlige materielle skader

PAS PÅ advarer mod mindre kvæstelser eller materielle skader

Instruktionerne på italiensk er de originale instruktioner.

TILLADT BRUG

Apparatet er bygget til at forstøve hygiejniske midler.

Tilbageværende risikoer

I løbet af apparatets planlagte brug er det ikke muligt at fjerne visse tilbageværende risici.

- Hvis det hygiejniske middel indåndes er der risiko for skader på åndedrætssystemet. Følg anvisningerne som producenten af det hygiejniske middel angiver.
- Fare for høreskader hvis der ikke anvendes høreværn.
- Vibrationerne kan forårsage sundhedsskader hvis apparatet bruges i længere tid eller hvis det ikke vedligeholdes eller betjenes på passende vis.

SIKKERHEDSFORSKRIFTER

LÆS DENNE VEJLEDNING OMHYGGELIGT IGENNEM FØR BRUG.

- Man frasiger sig ethvert ansvar, hvis apparatet ikke bruges i overensstemmelse med denne vejledning. Garantien frafalder, hvis apparatet bruges til noget, det ikke er beregnet til.
- ADVARSEL. Læs alle sikkerhedsforskrifterne og anvisningerne før apparatet tages i brug. Manglende overholdelse af de følgende sikkerhedsforskrifter og af instruktionerne risikerer at medføre elektriske stød, brand og/eller alvorlige kvæstelser. Opbevar instruktioner og forskrifter til senere brug. Begrebet "elektriske redskab" i alle de nedenstående forskrifter henviser til elektriske redskaber der betjenes vha. nettilslutning (via kabel) eller vha. batteri (uden kabel).

SIKKERHED PÅ ARBEJDSOMRÅDET

- Arbejdsområdet skal holdes rent og godt belyst. Uorden og ringe belysning på

arbejdsområdet risikerer at medføre ulykker.

- Elektriske redskaber må ikke anvendes i eksplosionsfarlige atmosfærer, f.eks. Ved tilstedeværelse af væsker, gasser eller antændeligt støv. De elektriske redskaber danner gnister, der risikerer at antænde støv eller røg.
- Hold børn og andre personer på afstand i løbet af brug af elektriske redskaber. Eventuelle uopmærksomheder risikerer at medføre tab af kontrol.

ELEKTRISK SIKKERHED

- Forsyningsledningens stik på apparatet skal stemme med stikkontakten. Det er strengt forbudt at foretages ændringer på stikket. Undgå brug af adaptere med elektriske apparater der er forsynet med jordtilslutning. Stik der ikke har været udsat for ændringer og passende stikkontakter reducerer risiko for elektrisk stød.
- Undgå at berøre med kroksdelene overflader med jordtilslutning, såsom rør, varmeapparater og køleskabe. Hvis kroppen er i kontakt med jorden, øges faren for elektrisk stød.
- Det elektriske redskab må ikke udsættes for regn eller fugtige vejrtilstande. Vand der trænger ind i et elektrisk redskab øger risiko for elektrisk stød.
- Forsyningsledningen må ikke anvendes på ukorrekt vis. Forsyningsledningen må ikke anvendes til at transportere, hive eller frakoble det elektriske redskab. Forsyningskablet må ikke nærmes til varmekilder, olie, skarpe kanter eller dele i bevægelse. Beskadede eller forviklede forsyningsledninger øger risiko for elektrisk stød.
- I løbet af drift af et elektrisk redskab udendørs, anvend en forlængerledning der er egnet til udendørs brug. Brug af en passende forlængerledning reducerer risiko for elektrisk stød.
- Hvis det er uundgåeligt at anvende et elektrisk redskab på et fugtigt sted, anvend en anordning med differentialestrøm (RCD) til beskyttelse. Brug af en RCD-anordning reducerer risiko for elektrisk stød.

PERSONLIG SIKKERHED

- Ved anvendelse af et elektrisk redskab arbejde altid med påpasselighed og fornuft. Undgå brug når man er træt eller under påvirkning af narkotika, alkohol eller lægemidler. Ved anvendelse af et elektrisk redskab risikerer selv en kortvarig uopmærksomhed at medføre alvorlige personlige kvæstelser.
- Undgå utilsigtet igangsættelse. Kontrollér, at spray-knappen er frigivet før redskabet strømforsynes, løftes eller strømforsynes. Transport af elektriske redskaber med fingeren på spray-knappen eller deres tilslutning med knappen trykket ned kan medføre ulykker.
- Tab aldrig balancen. Overhold altid passende stilling og balance. Det gør det muligt bedre at kontrollere apparatet i tilfælde af utilsigtede situationer.
- Tag passende tøj på. Undgå løsthængende tøj og smykker. Hold hår, tøj og handsker på god afstand fra dele i bevægelse. Løsthængende tøj, smykker eller langt hår risikerer at sidde fast i de bevægelige dele.

BRUG OG VEDLIGEHOVELSE AF ELEKTRISKE REDSKABER

- Undgå at forcere det elektriske apparat. Anvend det elektriske redskab, der er egnet til arbejdet der skal gennemføres. Et passende elektrisk redskab giver mulighed for at arbejde mere effektivt og sikkert i henhold til projekteringsparametrene.
- Undgå at anvende det elektriske apparat hvis spray-knappen ikke virker. Et hvilket som helst elektrisk redskab der ikke kan aktiveres ved brug af knappen er farlig og skal repareres.
- Fjern stikket fra forsyningsnettet og/eller batterigruppen fra redskabet før udførelse af et hvilket som helst justeringsindgreb, udskiftning af tilbehør eller før selve redskabet opmagasineres. Disse forebyggende sikkerhedsforskrifter reducerer risiko for utilsigtet igangsættelse af det elektriske redskab.
- Elektriske redskaber ikke i brug skal opbevares uden for børnenes rækkevidde og det skal undgås at de anvendes af personer der ikke er fortrolige med elektriske redskaber og der ikke er fortrolige med indholdet i disse vejledninger. Elektriske redskaber er farlige hvis de betjenes af uaglærte personer.
- **VEDLIGEHOVELSE AF ELEKTRISKE REDSKABER.** Kontrollér, at der ikke er dele i bevægelse, misjusteret eller blokeret, brækkede dele eller en hvilken anden tilstand der risikerer at påvirke apparatets drift negativt. I tilfælde af driftsforstyrrelser, sørg for at reparere før ibrugtagning. Mange ulykker stammer fra en upassende vedligeholdelse af de elektriske redskaber.

YDERLIGERE SIKKERHEDSFORSKRIFTER

- Antændelige stoffer/materialer må ikke forstøves.
- Alle risici der er tilknyttet forstøvning af stoffer skal tages i betragtning. Kontrollér omhyggeligt på produktets indpakning symbolerne og deres betydning, samt sikkerhedsinformationerne som fabrikanten af stoffet til forstøvning angiver.
- Undgå at forstøve stoffer hvor de mulige farer er ukendt.
- **TAG ÅNDEDRÆTSVÆRN PÅ.** Forstøveren må ikke anvendes før åndedrætsværnet er taget på.
- Forstøveren må ikke rengøres med brændbare stoffer.
- Hvis forsyningsledningen er beskadiget skal det udskiftes af fabrikanten eller af det godkendte tekniske bistandscenter og under alle omstændigheder af en person med tilsvarende kvalifikationer; Det er for at undgå risici.
- **UNDGÅ AT FORSTØVE PÅ Mennesker.** Dysen må ikke rettes mod personer eller dyr. beskyttelsesbriller for at beskytte.
- **SØRG FOR EN GOD UDLUFTNING.** Det skal altid kontrolleres, at rummet hvor forstøveren anvendes er godt udluftet.
- **DYSE.** Dysen skal altid være monteret når apparatet betjenes.
- **ARBEJDSOMRÅDETS SPECIFIKATIONER.** Forstøveren må ikke anvendes på brand- eller eksplosionsfarlige områder.

- ANVEND BESKYTTELSESBRILLER. Anvend altid passende beskyttelsesbriller for at beskytte øjnene mod uddunstninger eller farlig røg.
- ØREVÆRN. Tag øreværn på.
- VEDLIGEHOLDELSE AF APPARATET. Forstøver, beholder og dyse skal holdes rene. Kontrollér ved regelmæssige mellemrum forsyningsledningen, og hvis den er beskadiget skal den udskiftes af en kvalificeret fagmand.
- ÅBEN ILD. Undgå at sprøjte i nærheden af åben ild eller af kontrollamper af andre apparater.
- RØG. Forbudt at ryge mens forstøveren er i brug.
- NETFORSYNINGENS FRAKOBLING. Når beholderen fyldes op eller når forstøveren rengøres, skal netforsyningen frakobles.
- SLUK APPARATET HVIS DET IKKE ER I DRIFT. Undgå at bruge apparatet hvis grebet til strømningens justering er fuldstændigt lukket.
- Det anbefales at opbevare den oprindelige emballage, da der ikke ydes gratis assistance ved skader, som er forårsaget af uegnet emballage ved tilsending til et autoriseret servicecenter.
- Brug af uegnet eller uoriginalt tilbehør kan indebære risiko for brand, elektrisk stød eller kvæstelser.



Farligt for børn

- Emballagedelene skal opbevares utilgængelige for børn, da de kan udgøre en mulig fare.
- Når apparatets driftsliv er afsluttet, klip strømledningen over, så den ikke kan bruges. Det er ligeledes vigtigt at fjerne de dele, som man mener kan være farlige, idet børn kan finde på at bruge apparatet som legetøj.
- Opbevar apparatet på et sikkert sted, som er utilgængeligt for børn.



Elektrisk fare

- Kontrollér, at net spændingen svarer til spændingen på typeskiltet, inden apparatet sluttes til strømforsyningen.
- Slut altid apparatet til en stikkontakt med jordforbindelse.
- Læg ikke apparatet i vand eller anden væske.



Andre årsager til eventuelle skader

- Fyld beholderen med opløsningen før apparatet startes. Indgrebene til påfyldning af beholderen skal foretages med strømforsyningens stik fjernet fra stikkontakten.
- Tænd først apparatet, når det er i arbejdsposition.
- Hold apparatet under opsyn, når strømmen er tilsluttet.
- Hvis du tager væk, selv i kort tid, anbring apparatet på en vandret og stabil flade. Sluk apparatet, og fjern altid ledningen fra stikkontakten.
- Apparatet må ikke benyttes, hvis det har været udsat for slag, hvis der er synlige tegn på skader, i tilfælde af fejl eller mistanke om fejl som følge af slag, eller

hvis apparatet har vandlækager. Tag straks stikket ud af stikkontakten. Start aldrig apparatet, hvis det er defekt. Alle reparationer, indbefattet udskiftning af den elektriske ledning, må kun foretages af et autoriseret servicecenter eller en fagmand med lignende kvalifikationer, så man forebygger enhver risiko. I modsat fald bortfalder garantien.



Advarsel! – skader på materielle dele

- Udrul ledningen fuldstændigt inden brug.
- Strålen må ikke rettes mod elektriske eller elektroniske apparater.
- Placér ikke apparatet eller ledningen i nærheden af eller over varme el-kogepander eller gasblus eller ved siden af en mikroovn.
- Apparatet må ikke anvendes uden opløsning, da pumpen risikerer skader. Kontrollér opløsningens niveau i beholderen ved regelmæssige mellemrum.
- Fjern ikke stikket fra stikkontakten ved at trække i ledningen.
- Efter at forsyningsledningens stik er fjernet fra stikkontakten, er det muligt at rengøre apparatet udelukkende med en lidt fugtig og ikke ætsende klud. Brug aldrig opløsningsmidler, som beskadiger plastdelene.
- Hæld ikke eddike, afkalkningsmidler eller andre duftstoffer i beholderen.; I modsat fald bortfalder garantien øjeblikkeligt.
- Udsæt ikke apparatet for vejr- og vindforhold (regn, sol osv.).



Vedrørende korrekt bortskaffelse af produktet i henhold til direktiv 2012/19/EU henvises til arket, som er vedlagt apparatet.

• OPBEVAR BRUGSANVISNINGEN.

Identifikationsdata

På skiltet der findes under forsyningssocklen er de følgende identificeringsdata for apparatet angivet.:

- producent og EF-mærke
- model (Mod.)
- matrikelnummer (SN)
- spænding (V) og frekvens (Hz)
- absorberet effekt (W)
- grønt servicenummer

Ved eventuelle henvendelser til de autoriserede servicecentre skal opgives model og matrikelnummer.

BESKRIVELSE AF APPARATET

- A - Frigivelsesknop for apparatets frontdel
- B - Apparatets frontdel
- C - Spray-dyse
- D - Vælger
- E - Ring
- F - Krog
- G - Luftindtag
- H - Apparatets hus
- I - Greb til justering af strømningsstrålen
- J - Spray-knap
- K - Elektrisk ledning
- L - Håndtag
- M - Beholder
- N - Supplerende udskiftningsdyse

Støj

Lydtryksniveau LPA: 76.13 dB(A), K=3 dB(A).
Lydeffektniveau LWA: 87.13 dB(A), K=3 dB(A).



Advarsel

Høreværn påkrævet.

Vibrationer

Valore di emissioni delle vibrazioni: $<2.5 \text{ m/s}^2$, $K=1.5 \text{ m/s}^2$.



Advarsel

Værdien af vibrationerne som apparatet udsender kan være forskellige fra den erklærede værdi afhængigt af apparatets betjeningsmåde. Sørg for at iværksætte yderligere sikkerhedsforanstaltninger for at beskytte brugeren mod udsættelse for vibrationer ved at evaluere udsættelsestiden.

BRUGSANVISNING

Fyld beholderen inden brug.



Fare – Risiko for elektrisk stød

Fjern stikket fra stikkontakten før beholderen løsnes.

Hvis beholderen er fugtig, skal den ikke sættes ind i dens sæde. Rens beholderen med en tør klud.

- 1 Fjern emballagens dele.
- 2 Placér apparatet på et vandret og stabilt underlag.
- 3 Udrul ledningen fuldstændigt.
- 4 Løsn beholderen. Fjern beholderen fra dens sæde (Fig. 2).
- 5 Hæld 700 cc postevand i beholderen.
- 6 Hæld de hygiejniske midlet i beholderen i henhold til vandopløsningsens anvisninger, der findes i produktets indpakning. Følg anvisningerne leveret af fabrikanten af de hygiejniske midler.

Apparatet kan benyttes med vand direkte fra vandhanen. Brug aldrig ufortyndet demineraliseret vand.

Brug af SANI-JET CLEAN sammen med SANI-JET anbefales: en pose med 7 g hygiejnisk pulver SANI-JET CLEAN bør opløses i en komplet SANI-JET beholder med 700 cc postevand. Ved brug af denne opløsning er det muligt at rengøre op til 200 m². Vent 1-2 minutter at pulveret er fuldstændigt opløst. Denne opløsning har en rosaagtig farve (aktivt produkt) og er holdbar i 5-7 dage. Efter 5-7 dage skifter vandets farve fra rosa til hvidt/gennemsigtig (inaktivt produkt). Bortskaf det resterende produkt i spildevandsnettet.



Advarsel

Før det hygiejniske pulver håndteres, læs brugsanvisningerne og advarslerne, der er anført på indpakningen.

7 Skru beholderen fast ind i dens sæde.

Valg af stråletype

Der er tre stråletyper tilgængelige (Fig. 6) ved at dreje frontvælgeren (D) efter at have løsnet og spændt ringen (E):

- vandret
- cirkulær
- lodret

Tænding af apparatet

- 1 Sæt stikket i stikkontakten.
- 2 Tryk på spray-knappen for at forstøve opløsningen på overfladerne.
- 3 Forstøv opløsningen ved at overholde en afstand på 30-50 cm fra overfladen der skal behandles.



Advarsel

Apparatet må kun benyttes med lodrette bevægelser, fra nedad og opad, og modsat. Apparatet må ikke anvendes i vandret position eller vendt på hovedet. Fare for udsiven af opløsningen fra tanken.

Justering af strålens strømning

For at justere strålens strømning drej justeringsgrebet til strålens strømning (I) (Fig. 7):

- tegn +: højere strømning (anbefalet for store områder)
tegn -: lavere strømning (anbefalet til mindre overflader)



Advarsel – Risiko for materielle skader

Produktet må ikke anvendes hvis der ikke er opløsning i beholderen. Kontrollér altid opløsningens niveau i beholderen.

Udskiftning af spray-dysen

- 1 Tag stikket ud af stikkontakten.
 - 2 Placér apparatet på et vandret og stabilt underlag.
 - 3 Løsn ringen (E).
 - 4 Fjern vælgeren (D).
 - 5 Fjern spray-dysen (C).
 - 6 Udskift spray-dysen med den supplerende spray-dyse.
 - 7 Genmonter delene ved at følge de samme trin i modsat rækkefølge.
- Spray-dysen er forsynet med et hak, der skal indføres i sædet der findes på apparatets frontside (Fig. 9).

EFTER BRUG AF APPARATET

Tag stikket ud af stikkontakten. Lad apparatet afkøle i et par minutter. Det er muligt at efterlade opløsningen indvendigt i beholderen i nogle dage. Opbevar apparatet på et tørt sted, som er utilgængeligt for børn.

RENGØRING OG VEDLIGEHOLDELSE

Fjern altid stikket fra stikkontakten inden rengøring og vedligeholdelse af apparatet. Lad apparatet afkøle i et par minutter.



Advarsel – Risiko for materielle skader

Der må aldrig indføres metalliske og skarpe genstande indvendigt i apparatets åbninger for at rengøre den indre del.

Rengøring af vandbeholderen

Til beholderens rengøring, hæld rent vand i, skyl og udtøm.



Advarsel – Risiko for materielle skader

Hæld ikke eddike, afkalkningsmidler eller andre duftstoffer i beholderen.: I modsat fald bortfalder garantien øjeblikkeligt.

Garantien dækker ikke skader, som skyldes tilstopninger pga. kalk.

Rengøring af spray-dyse

Demontér dysen som beskrevet i afsnittet "Udskiftning af spray-dyse".

Rengør om nødvendigt vha. af en nål spray-dysens midterste hul.

Rengøring af apparatet

Rengør plastdelene med en fugtig og blød klud, og aftør dem med en tør klud. Benyt ikke skurepulver til rengøring af apparatet.

- 1 Tryk på frigivelsesknappen (A) på apparatets frontdel (Fig. 12).
- 2 Træk på frontdelen for at.
- 3 Løsn ringen (E). Fjern vælgeren og spray-dysen.
- 4 Vask apparatets frontdel med naturligt vand.

Vent på, at frontdelen er tør før delene genmonteres på apparatets hus.

Indfør frontdelen i apparatets hus. Den korrekte indkobling sker ved en klik-lyd af frigivelsesknappen (A).

Rengøring af luftfilteret

Tryk på krogen (F). Åben luftindtaget (G).

Fjern luftfilteret. Rengør filteret fra støvet.

Genmonter filteret.

Luk luftindtaget med krogen (F).



Advarsel – Risiko for materielle skader

Undgå at bruge apparatet uden luftfilter.

VEJLEDNING I PROBLEMLØSNING

Problemer	Årsager	Løsning
Opløsningen kommer ikke ud fra spray-dysen.	Spray-dysen er belagt med aflejringer. Røret der opsuger opløsningen i beholderen er tilstoppet eller brækket. Strålens justeringsgreb er drejet helt mod tegnet -. Apparatet er ikke i stand til at danne tryk indvendigt i beholderen.	Rengør spray-dysen. Rengør opsugningsrøret. Kontakt et autoriseret servicecenter. Drej strålens justeringsgreb mod tegnet +. Spænd beholderen godt til bund på apparatet.
Opløsningen drypper fra spray-dysen.	Ringen er ikke korrekt fastspændt. Spray-dysen er ikke korrekt indført i dens sæde. Der er aflejringer mellem ring, spray-dyse og vælger.	Spænd ringen godt fast. Løsn ringen. Træk vælgeren ud. Kontrollér, at hakket på dysen indkobles korrekt i sædet der findes på apparatets frontdel (Fig. 9). Løsn ringen og rengør vælger og spray-dyse. Rengør gevindet hvor ringen skrues fast.
Opløsningen er ikke korrekt forstøvet.	Grebet til justering af strålen er fuldstændigt drejet mod tegnet +. Luftfilteret er tilsmudst. Apparatet danner et utilstrækkeligt tryk i beholderen.	Drej grebet til strålens justering mod tegnet -. Rengør luftfilteret. Udskift luftfilteret. Spænd beholderen godt til bund på apparatet.
Opløsningen forstøves med sprøjt.	Opløsningen i beholderen er opbrugt. Luftfilteret er tilsmudst.	Påfyld beholderen med opløsningen. Rengør luftfilteret. Udskift luftfilteret.
Opløsningen forstøves i form af tåge.	Afstanden fra overfladen der skal behandles er alt for stor.	Forstøv opløsningen ved at overholde en afstand på 30-50 cm fra overfladen. Drej grebet til strålens justering mod tegnet -.

OVERENSSTEMMELSESERKLÆRING

De'Longhi Appliances S.r.l.
Via San Quirico, 300 – 50013 Campi Bisenzio (FI)
Land: ITALIEN
Mærke: ARIETE
Model: 4126

Denne overensstemmelseserklæring udstedes under fabrikantens fulde ansvar:
Overensstemmelseserklæringens emne: Forstøver

Emnet i denne overensstemmelseserklæring er i henhold til Europa-fællesskabets harmoniserede lovgivning:
2006/42/EC - Maskindirektiv
2014/30/EU - Direktiv om elektromagnetisk kompatibilitet
2011/65/EU & 2015/863/EU - Direktiva om begrænsning af anvendelse af visse farlige stoffer (RoHS)

Henvisninger til de anvendte harmoniserede standarder eller til specifikationerne vedrørende den erklærede overensstemmelsestype:

EN 60745-1: 2009+A11:2010; EN 50580:2012+A1:2013
EN 55014-1: 2017; EN 55014-2:2015
EN 61000-3-2:2014; EN 61000-3-3:2013

Fabrikant og navn på den godkendte repræsentant for det tekniske dossier:

Managing Director

MARCO DELLERNIA



Sted og dato: ITALIEN 03-07-2020
DE'LONGHI APPLIANCES S.r.l.
Via San Quirico, 300
50013 - Campi Bisenzio (FI)
www.ariete.net

MADE IN CHINA

Læs og opbevar til efterfølgende henvisning/Read and keep for future reference

O PODRĘCZNIKU

Pomimo tego, iż przedmiotowe urządzenie zostało zrealizowane zgodnie ze specyfikacjami zamieszczonymi w obowiązujących normach europejskich i wszystkie niebezpieczne części zostały odpowiednio zabezpieczone, należy zapoznać się uważnie z poniższymi ostrzeżeniami i stosować urządzenie do celów, do których zostało przeznaczone, aby zapobiegać wypadkom przy pracy i uszkodzeniom. Przechowywać podręcznik w pobliżu urządzenia do późniejszych konsultacji. W przypadku cesji urządzenia innym osobom, należy zawsze pamiętać o załączeniu również podręcznika.

Informacje zawarte w podręczniku zostały oznaczone poniższymi symbolami:



Zagrożenia dla dzieci



Zagrożenia wynikające ze stosowania energii elektrycznej



Zagrożenia wynikające z innych przyczyn



Ostrzeżenia dotyczące oparzeń



Uwaga - szkody materialne



Obowiązek zakładania słuchawek ochronnych



Obowiązek zapoznania się z instrukcją obsługi

NIEBEZPIECZEŃSTWO informuje o możliwości poważnych obrażeń i zagrożeniu śmiercią.

OSTRZEŻENIE informuje o możliwości obrażeń i poważnych strat w mieniu.

POUCZENIA informuje o możliwości lekkich obrażeń lub strat w mieniu.

Instrukcje w języku włoskim są instrukcjami oryginalnymi.

PRZEWIDZIANE ZASTOSOWANIE

Urządzenie zostało stworzone do rozpylania roztworów odkażających.

Ryzyko resztkowe

W czasie przewidzianego zastosowania urządzenia nie można usunąć niektórego ryzyka szczątkowego.

- Nie należy wdychać roztworu odkażającego, może prowadzić do uszkodzenia dróg oddechowych. Postępować zgodnie ze wskazówkami producenta roztworu odkażającego.
- Brak słuchawek ochronnych może prowadzić do uszkodzenia słuchu.
- Drgania mogą spowodować problemy zdrowotne, jeżeli urządzenie jest stosowane przez długi okres czasu i nie jest właściwie obsługiwane i konserwowane.

OSTRZEŻENIA DOTYCZĄCE BEZPIECZEŃSTWA

NALEŻY ZAPOZNAĆ SIĘ UWAŻNIE Z INSTRUKCJĄ PRZED UŻYCIEM.

- Nie ponosimy odpowiedzialności za błędne stosowanie urządzenia i za stosowanie niezgodne z zaleceniami zawartymi w tej instrukcji. Nieprawidłowe zastosowanie spowoduje dodatkowo wygaśnięcie wszelkich form gwarancji.
- OSTRZEŻENIE. Należy zapoznać się z zasadami bezpieczeństwa i instrukcjami przed przystąpieniem do obsługi urządzenia. Nieprzestrzeganie poniższych zasad bezpieczeństwa i instrukcji może prowadzić do porażenia prądem elektrycznym, wybuchu pożaru i/lub poważnych obrażeń. Należy zachować instrukcje i ostrzeżenia do późniejszych konsultacji. Termin „urządzenie elektryczne” we

wszystkich poniższych ostrzeżeniach należy rozumieć jako urządzenia elektryczne uruchamiane z pomocą zasilania z sieci (przewodem) albo uruchamiane przez baterię (bez przewodu).

BEZPIECZEŃSTWO OBSZARU ROBOCZEGO

- Utrzymywać dobrze oświetlony i w czystości obszar pracy. Bałagan i złe oświetlenie obszaru roboczego mogą przyczynić się do wypadków.
- Nie należy stosować urządzeń elektrycznych w obszarach wybuchowych, na przykład w obecności cieczy, gazów lub pyłów palnych. Urządzenia elektryczne generują iskry, które mogą wywoływać pożary pyłów lub oparów.
- Należy pamiętać, aby dzieci i inne osoby pozostawały z dala od miejsca stosowania urządzeń elektrycznych. Ewentualna dekoncentracja może prowadzić do utraty kontroli.

BEZPIECZEŃSTWO ELEKTRYCZNE

- Wtyczka przewodu zasilania urządzenia elektrycznego musi być odpowiednia do gniazdka. Należy bezwzględnie unikać manipulowania przy wtyczce. Nie należy stosować adapterów z urządzeniami elektrycznymi wyposażonymi w uziemienie (masa). Niezmodyfikowane wtyczki i właściwe gniazdka redukują ryzyko porażenia prądem.
- Nie należy dotykać korpusu powierzchni podłączonych do uziemienia lub masy, takich jak rury, chłodnice i lodówki. Ryzyko porażenia prądem rośnie, jeżeli korpus jest uziemiony.
- Nie należy pozostawiać urządzenia elektrycznego na działanie deszczu lub w wilgotnych warunkach. Przedostanie się wody wewnątrz urządzenia elektrycznego zwiększa ryzyko porażenia prądem elektrycznym.
- Nie należy stosować przewodu zasilania w niewłaściwy sposób. Nie należy stosować przewodu zasilania do transportowania, pociągania lub rozłączania urządzenia elektrycznego. Nie należy zbliżać przewodu zasilania do źródeł ciepła, oleju, ostrych krawędzi lub ruchomych części. Uszkodzone lub splątane przewody zasilania zwiększają ryzyko porażenia prądem elektrycznym.
- W czasie funkcjonowania narzędzia elektrycznego na zewnątrz, należy korzystać z odpowiedniego przedłużacza do użytku na zewnątrz. Stosowanie odpowiedniego przedłużacza redukuje ryzyko porażenia prądem elektrycznym.
- Jeżeli nie można uniknąć stosowania narzędzia elektrycznego w wilgotnym miejscu, należy zabezpieczyć się z pomocą urządzenia różnicio-prądowego (RCD). Stosowanie RCD redukuje ryzyko porażenia prądem elektrycznym.

BEZPIECZEŃSTWO OSÓB

- Przy stosowaniu narzędzia elektrycznego należy zawsze postępować uważnie i rozsądnie. Nie należy stosować narzędzia, jeżeli jesteśmy zmęczeni lub bierzemy środki odurzające, alkohol lub lekarstwa. W czasie stosowania narzędzia elektrycznego, nawet niewielka nieuwaga może prowadzić do poważnych obrażeń osób.

- Unikać przypadkowego załączenia urządzenia. Upewnić się, czy przycisk spray jest zwolniony przed podłączeniem narzędzia do zasilania, przed podniesieniem go lub przetransportowaniem. Transport narzędzi elektrycznych palcem na przycisku spray lub połączenie ich z wciśniętym przyciskiem może prowadzić do wypadków.
- Nie należy tracić równowagi. Należy zawsze zachować właściwą pozycję i równowagę. Umożliwi to lepszą kontrolę narzędzia elektrycznego w nieprzewidywalnych sytuacjach.
- Należy zakładać odpowiednią odzież. Nie należy zakładać szerokiej odzieży lub biżuterii. Utrzymywać włosy, ubrania i rękawice z dala od ruchomych części. Szerokie ubrania, biżuteria lub długie włosy mogą zostać wciągnięte przez ruchome części.

STOSOWANIE I KONSERWACJA NARZĘDZI ELEKTRYCZNYCH

- Nie należy forsować narzędzia elektrycznego. Należy stosować odpowiednie narzędzie elektryczne do wykonywanej pracy. Odpowiednie narzędzie elektryczne umożliwi wykonanie pracy w najbardziej wydajny i bezpieczny sposób w ramach parametrów projektowych.
- Nie należy stosować narzędzia elektrycznego, jeżeli przycisk spray nie funkcjonuje. Wszelkie narzędzia elektryczne, które nie mogą być uruchamiane przyciskiem są niebezpieczne i należy je naprawić.
- Odłączyć wtyczkę od sieci zasilania i/lub zespół akumulatora narzędzia elektrycznego przed przystąpieniem do jakiegokolwiek operacji regulacji, wymiany akcesoriów lub przed odłożeniem narzędzia. Takie prewencyjne środki bezpieczeństwa redukcją ryzyko przypadkowego uruchomienia narzędzia elektrycznego.
- Należy odłożyć nieużywane narzędzia elektryczne z dala od dzieci i w taki sposób, aby nie mogły być używane przez osoby niedoświadczone w ich użytkowaniu lub nieznaące treści niniejszych instrukcji. Narzędzia elektryczne są niebezpieczne, jeżeli są używane przez niedoświadczone osoby.
- **KONSERWACJA NARZĘDZI ELEKTRYCZNYCH.** Sprawdzić, czy nie ma przesuniętych lub zablokowanych ruchomych elementów, uszkodzone komponenty lub inne warunki mogą wpłynąć negatywnie na funkcjonowanie urządzenia. W przypadku usterek, należy naprawić dany element przed zastosowaniem. Wiele wypadków jest wywołanych przez niewłaściwą konserwację narzędzi elektrycznych.

DODATKOWE INSTRUKCJE DOTYCZĄCE BEZPIECZEŃSTWA

- Nie rozpryskiwać substancji/materiałów palnych.
- Należy uwzględnić wszystkie zagrożenia związane z rozpryskiwaniem substancji. Należy dokładnie skontrolować symbole i ich znaczenia, na pojemniku z produktem, jak również informacje bezpieczeństwa dostarczone przez producenta roztworu do spryskiwania.
- Nie należy rozpryskiwać substancji zawierające niebezpieczne składniki.
- **NALEŻY ZAKŁADAĆ MASKĘ OCHRONNĄ NA DROGI ODDECHOWE.** Nie należy uruchamiać dyszy rozpylającej bez uprzedniego założenia maski zabezpie-

czającej drogi oddechowe.

- Nie należy czyścić dyszy rozpylającej palnymi rozpuszczalnikami.
- Jeżeli przewód zasilania jest uszkodzony należy go wymienić u producenta lub w autoryzowanym serwisie technicznym producenta i w każdym bądź razie przez osobę z podobnymi kwalifikacjami; aby uniknąć zagrożeń.
- NIE ROZPYLAĆ NA LUDZIACH. Nie celować dyszy w kierunku osób lub zwierząt. Nie pozwalać, aby rozpylona substancja miała bezpośredni kontakt ze skórą.
- DOBRZE WIETRZYĆ. Upewnić się zawsze, czy lokal, w którym jest stosowany rozpylacz jest właściwie wietrzony.
- DYSZA. Należy zawsze pozostawiać dyszę zamontowaną na urządzeniu.
- WARUNKI W OBSZARZE ROBOCZYM. Nie należy stosować dyszy rozpylającej w obszarach zagrożenia pożarowego lub wybuchowego.
- ZAKŁADAĆ OKULARY OCHRONNE. Należy zawsze zakładać odpowiednie okulary ochronne do ochrony oczu przed wylotami lub niebezpiecznymi oparami.
- OCHRONA USZU. Należy zawsze zakładać ochronę uszu.
- KONSERWACJA URZĄDZENIA. Należy utrzymywać w czystości dyszę rozpylającą, zbiornik i dyszę. Należy okresowo kontrolować przewód zasilający i, jeżeli jest uszkodzony, należy go wymienić przez wykwalifikowanego specjalistę.
- WOLNE PŁOMIENIE. Nie należy rozpylać w pobliżu wolnych płomieni lub światła pilota innych urządzeń.
- OPARY. Nie należy palić w czasie rozpylania.
- ODŁĄCZYĆ OD ŹRÓDŁA ZASILANIA. Podczas napełniania pojemnika lub czyszczenia dyszy rozpylającej, należy odłączyć urządzenie od gniazdka zasilania.
- WYŁĄCZYĆ URZĄDZENIE, KIEDY NIE JEST UŻYWANE. Unikać stosowania urządzenia z pokrętle regulacji przepływu w pełni zamkniętym.
- Zaleca się zachować oryginalne opakowanie, ponieważ bezpłatny serwis nie jest przewidziany w przypadku awarii powstałych w wyniku nieodpowiedniego opakowania produktu w czasie transportu do Autoryzowanego Centrum Serwisowego.
- Stosowanie akcesoriów, które nie są zalecane lub nie są dostarczane przez producenta urządzenia może nieść ze sobą ryzyko pożaru, porażenia elektrycznego lub uszkodzeń ciała.

Zagrożenia dla dzieci

- Nie pozostawiać elementów opakowania w miejscu dostępnym dla dzieci, ponieważ stanowią potencjalne źródło zagrożenia.
- W przypadku utylizacji produktu w charakterze odpadu, należy uniemożliwić jego użycie poprzez odcięcie przewodu zasilania. Zaleca się ponadto unieszkodliwienie tych komponentów urządzenia, które mogą stwarzać zagrożenie, zwłaszcza dla dzieci, które mogłyby wykorzystać urządzenie do zabawy.
- Urządzenie odkładać w bezpieczne miejsce. Chronić przed dziećmi.

Zagrożenia wynikające ze stosowania energii elektrycznej

- Przed podłączeniem urządzenia do sieci zasilającej, należy sprawdzić, czy wartość napięcia podana na tabliczce odpowiada napięciu sieci lokalnej.
- Podłączać zawsze urządzenie do gniazdka z uziemieniem.
- Nie zanurzać urządzenia w wodzie lub jakichkolwiek innych płynach.

Zagrożenia wynikające z innych przyczyn

- Napełnić zbiornik roztworem przed uruchomieniem urządzenia. Czynności napełniania zbiornika należy wykonywać po odłączeniu przewodu zasilania od gniazdka poboru prądu.
- Włączyć urządzenie wyłącznie kiedy jest w pozycji roboczej.
- Nie pozostawiać bez nadzoru urządzenia podłączonego do sieci elektrycznej.
- W przypadku oddalenia się, nawet na krótki czas, urządzenie umieścić na poziomej i stabilnej powierzchni. Urządzenie wyłączyć i odłączyć przewód zasilania elektrycznego od gniazda poboru prądu.
- Urządzenie nie powinno być stosowane, jeżeli zostało upuszczone, jeżeli zawiera widoczne znaki uszkodzenia, w razie wystąpienia usterek lub podejrzeń pojawienia się wad w wyniku upadku lub jeżeli urządzenie przecieka. Niezwłocznie wysunąć wtyczkę z gniazda zasilania. W żadnym razie nie włączać uszkodzonego urządzenia. Wszystkie naprawy, włączając w to wymianę przewodu zasilającego, powinny być wykonywane wyłącznie przez Serwis techniczny lub przez upoważnionych techników, w sposób zapobiegający jakimkolwiek zagrożeniu. Pod karą utraty ważności gwarancji.

Uwaga - szkody materialne

- Przed użyciem wysunąć całkowicie przewód elektryczny.
- Nie kierować strumienia w kierunku aparatury elektrycznej lub elektronicznej.
- Nie należy umieszczać urządzenia ani przewodu zasilającego na gorących kuchenkach elektrycznych lub gazowych, jak również w ich pobliżu, ani też w pobliżu kuchenki mikrofalowej.
- Nie używać urządzenia bez roztworu. Może to spowodować uszkodzenie pompy. Regularnie sprawdzać poziom roztworu w zbiorniku.
- Nigdy nie należy wyciągać wtyczki z gniazda pociągając za przewód.
- Po odłączeniu wtyczki kabla zasilania elektrycznego z gniazdka, urządzenie może być czyszczone wyłącznie nieścierną szmatką lub lekko nawilżoną wodą. Nie należy nigdy stosować rozpuszczalników, które mogą zniszczyć części z tworzyw sztucznych.
- Nie wlewać do zbiornika octu, odkamieniaczy ani substancji zapachowych; pod rygorem natychmiastowej utraty gwarancji.
- Nie należy wystawiać urządzenia na działanie czynników atmosferycznych (deszcz, słońce itp.).



Po zakończeniu eksploatacji należy utylizować produkt zgodnie z Dyrektywą Europejską 2012/19/EU, prosimy zapoznać się z odpowiednią ulotką załączoną do produktu.

• **NALEŻY ZAWSZE ZACHOWAĆ TE INSTRUKCJE.**

Dane identyfikacyjne

Na tabliczce umieszczonej na spodzie podstawy zasilającej podane zostały następujące dane identyfikacyjne urządzenia.:

- konstruktor i znak CE
- model (Mod.)
- numer seryjny (SN)
- napięcie elektryczne zasilania (V) i częstotliwość (Hz)
- pochłaniana moc elektryczna (W)
- numer serwisu

Przy ewentualnych kontaktach z autoryzowanym centrum serwisowym, należy podać model i numer seryjny urządzenia.

OPIS URZĄDZENIA

- A - Przycisk odłączenia części frontальной urządzenia
- B - Część frontální urządzenia
- C - Dysza spray
- D - Przełącznik
- E - Tuleja
- F - Hak
- G - Wlot powietrza
- H - Korpus urządzenia
- I - Pokrętko regulacji przepływu
- J - Przycisk spray
- K - Przewód zasilania
- L - Uchwyt
- M - Zbiornik
- N - Część zamienna dysza do sprayu

Hałas

Poziom ciśnienia akustycznego LPA: 76.13 dB(A), K=3 dB(A)

Poziom ciśnienia akustycznego LWA: 87.13 dB(A), K=3 dB(A).



Uwaga

Obowiązek zakładania słuchawek ochronnych.

Drgania

Wartość emisji drgań: <math> < 2.5 \text{ m/s}^2, K=1.5 \text{ m/s}^2 </math>.



Uwaga

Wartość drgań generowanych przez urządzenie może się różnić od deklarowanej wartości w zależności od trybu, w którym jest stosowane urządzenie. Należy uwzględnić dodatkowe środki ostrożności, aby zabezpieczyć użytkownika przed ekspozycją na drgania oceniając czas ekspozycji.

INSTRUKCJA STOSOWANIA

Napełnienie zbiornika podczas użytkowania



Niebezpieczeństwo - ryzyko porażenia prądem

Przed odkręceniem zbiornika, należy wyjąć wtyczkę z gniazda poboru prądu.

Nie wsuwać zbiornika do jego gniazda, jeśli zbiornik jest zamoczony wodą. Wyczyścić zbiornik suchą ściereczką.

- 1 Usunąć części skrzynki.
- 2 Należy umieścić urządzenie na poziomej i stabilnej powierzchni.
- 3 Rozwinąć całkowicie przewód zasilania.
- 4 Odkręcić zbiornik. Wyjąć zbiornik z gniazda (Rys 2).
- 5 Wlać do zbiornika 700 cc wody z kranu.
- 6 Wlać do zbiornika roztwór odkażający zgodnie z zasadami rozpuszczania go w wodzie wskazanymi na opakowaniu produktu. Postępować zgodnie ze wskazówkami producenta roztworu odkażającego.

Produkt funkcjonuje ze zwykłą wodą z kranu. Nigdy nie stosować czystej demineralizowanej wody.

Zalecamy stosowanie SANI-JET CLEAN w kombinacji z SANI-JET: torebka 7g proszku odkażającego SANI-JET CLEAN musi być rozpuszczona w pełnym zbiorniku SANI-JET z 700 cc wody z kranu. Ze stworzonego roztworu można odkazić do 200 m². Należy odczekać 1 do 2 minut, aby proszek całkowicie się rozpuścił. Roztwór przybierze kolor różowy (produkt aktywny), czas 5 do 7 dni. Po około 5 do 7 dniach kolor wody może mieć odcień od różowego do białego/przeźroczystego. Należy usunąć pozostały produkt do kanalizacji.



Uwaga

Przed zastosowaniem pyłu odkażającego należy zapoznać się ze sposobem stosowania i przeczytać ostrzeżenia zamieszczone na opakowaniu.

- 7 Umieścić zbiornik w gnieździe.

Wybrać rodzaj strumienia

Dostępne są trzy rodzaje strumienia (Rys. 6) przekręcając pokrętło frontalne (D) po uprzednim zwolnieniu i dokręceniu tulei (E):

- poziomo
- okrężnie
- pionowo

Włączanie urządzenia

- 1 Wsunąć wtyczkę do gniazda zasilania.
- 2 Wcisnąć przycisk spray, aby rozpylić roztwór na powierzchniach.
- 3 Rozpylić z zachowaniem odległości 30-50 cm od powierzchni.



Uwaga

Urządzenie przesuwają wyłącznie w położeniu pionowym, od dołu do góry i odwrotnie. Nie stosować urządzenia w pozycji poziomej lub odwróconej (Rys. 8). Niebezpieczeństwo wycieku roztworu ze zbiornika.

Regulacja przepływu strumienia

Aby wyregulować przepływ strumienia należy przekręcić pokrętło regulacji przepływu strumienia (I) (Rys 7):
znak +: większy przepływ (zalecany dla szerszych powierzchni)
znak -: mniejszy przepływ (zalecany dla mniejszych powierzchni)



Uwaga - Ryzyko szkód materialnych

Nie należy stosować produktu bez roztworu w zbiorniku. Zawsze sprawdzać poziom roztworu w zbiorniku.

Wymiana dyszy do sprayu

- 1 Odłączyć wtyczkę z kontaktu elektrycznego.
- 2 Należy umieścić urządzenie na poziomej i stabilnej powierzchni.
- 3 Odkręcić tuleję (E).
- 4 Zdemontować wybierak (D).
- 5 Wyjąć dyszę do sprayu (C).
- 6 Wymienić dyszę spray na nową.
- 7 Zamontować części, wykonując czynności w odwrotnej kolejności.

Dysza do sprayu posiada nacięcie, które musi wsunąć się do gniazda w części frontальной urządzenia (Rys. 9).

PO ZAKOŃCZENIU UŻYWANIA URZĄDZENIA

Odłączyć wtyczkę z kontaktu elektrycznego. Pozostawić urządzenie na kilka minut w celu schłodzenia. Roztwór może pozostać w zbiorniku przez kilka dni.

Urządzenie odkładać w suche miejsce, poza zasięgiem dzieci.

CZYSZCZENIE I KONSERWACJA

Przed przystąpieniem do czyszczenia i konserwacji urządzenia, odłączyć przewód zasilania od gniazda poboru prądu. Pozostawić urządzenie na kilka minut w celu schłodzenia.

Uwaga - Ryzyko szkód materialnych

Nigdy nie należy stosować narzędzi metalowych lub ostrych do czyszczenia wnętrza urządzenia.

Czyszczenie pojemnika

Aby wyczyścić zbiornik, włączyć do niego czystą wodę, wypłukać i opróżnić.

Uwaga - Ryzyko szkód materialnych

Nie wlewać do zbiornika octu, odkamieniaczy ani substancji zapachowych.: pod rygorem natychmiastowej utraty gwarancji.

Gwarancja nie pokrywa szkód powstałych w wyniku zatkania ze względu na obecność kamienia.

Czyszczenie dyszy spray

Rozmontować dyszę zgodnie z opisem w paragrafie „Wymiana dyszy do sprayu”.

W razie konieczności wyczyścić ponownie szpilką otwór centralny dyszy do sprayu.

Czyszczenie urządzenia

Wyczyścić plastikowe części wilgotną, nieścierną szmatką i osuszyć suchą szmatką. Do czyszczenia urządzenia nie używać ostrych narzędzi.

- 1 Wcisnąć przycisk (A) odłączenia części frontальной urządzenia.
- 2 Pociągnąć za część frontálną, aby ją odseparować od korpusu urządzenia (Rys. 12).
- 3 Odkręcić tuleję (E). Wyjąć przełącznik i dyszę do sprayu.
- 4 Umyć część frontálną urządzenia wodą.

Pozostawić do wyschnięcia część frontálną przed ponownym zamontowaniem komponentów na korpusie urządzenia.

Umieścić część frontálną w korpusie urządzenia. Prawidłowe zatrzasknięcie sygnalizowane jest dźwiękiem generowanym przez przycisk (A).

Czyszczenie filtra powietrza

Wcisnąć hak (F). Otworzyć pobór powietrza (G).

Wyjąć filtr powietrza. Wyczyścić filtr proszku.

Wyjąć filtr.

Zamknąć pobór powietrza hakiem (F).

Uwaga - Ryzyko szkód materialnych

Nie stosować urządzenia bez filtra powietrza.

PRZEWODNIK: ROZWIĄZYWANIE NIEKTÓRYCH PROBLEMÓW

Problemy	Przyczyny	Środki zaradcze
Roztwór nie wypływa z dyszy spray.	Zaschnięta dysza do sprayu. Rurka zanurzeniowa roztworu w zbiorniku jest zapchana lub uszkodzona. Pokrętko regulacji strumienia jest w pełni przekręcone do znaku -. Urządzenie nie tworzy ciśnienia wewnątrz zbiornika.	Wyjąć dyszę do sprayu. Wyczyścić rurkę zanurzeniową. Skontaktować się z autoryzowanym centrum serwisowym. Przekręcić pokrętko regulacji strumienia do znaku +. Dobrze docisnąć zbiornik do urządzenia.
Roztwór kapie z dyszy do sprayu.	Tuleja niedokręcona. Dysza do sprayu nie została umieszczona poprawnie w swoim gnieździe. Obecność kamienia pomiędzy tuleją, dyszą i wybierakiem.	Dobrze dokręcić tuleję. Odkręcić tuleję. Wyjąć wybierak. Sprawdzić, czy frontalne nacięcie na dyszy wsuwa się do gniazda w części frontальной urządzenia (Rys. 9). Odkręcić gwintowanie, do którego jest przymocowana tuleja. Wyczyścić gwintowanie, na którym jest dokręcana tuleja.
Roztwór nie jest rozpylany poprawnie.	Pokrętko regulacji strumienia jest w pełni przekręcone do znaku +. Filtr powietrza jest brudny. Urządzenie tworzy niewiele ciśnienia wewnątrz zbiornika.	Przekręcić pokrętko regulacji strumienia do znaku -. Wyczyścić filtr powietrza. Wymienić filtr powietrza. Dobrze docisnąć zbiornik do urządzenia.
Roztwór jest rozpylany.	Skończył się roztwór w zbiorniku. Filtr powietrza jest brudny.	Napełnić zbiornik roztworem. Wyczyścić filtr powietrza. Wymienić filtr powietrza.
Roztwór wypływa w postaci mgły.	Nadmierna odległość od powierzchni do obróbki.	Rozpylić roztwór w odległości 30-50 cm od powierzchni. Przekręcić pokrętko regulacji strumienia do znaku -.

DEKLARACJA ZGODNOŚCI

De'Longhi Appliances S.r.l.
Via San Quirico, 300, 50013 Campi Bisenzio (FI)
Kraj: WŁOCHY
Znak: ARIETE
Model: 4126

Niniejsza deklaracja zgodności jest wystawiana na odpowiedzialność producenta:
Przedmiot deklaracji: Dysza rozpylająca

Przedmiot wyżej wspomnianej deklaracji jest zgodny ze zharmonizowanym prawodawstwem Wspólnoty Europejskiej:

2006/42/CE - Dyrektywa maszynowa
2014/30/CE - Dyrektywa nt. kompatybilności elektromagnetycznej
2011/65/EU & 2015/863/UE - dyrektywą dotyczącą ograniczeń w stosowaniu substancji niebezpiecznych (RoHS).

Odniesienia do zastosowanych zharmonizowanych standardów lub specyfikacji dotyczących zadeklarowanej zgodności:

EN 60745-1: 2009+A11:2010; EN 50580:2012+A1:2013
EN 55014-1: 2017; EN 55014-2:2015
EN 61000-3-2:2014; EN 61000-3-3:2013

Producent i nazwa upoważnionego przedstawiciela dokumentacji technicznej:

Managing Director

MARCO DELLERNIA



Miejscowość i data: WŁOCHY, dn. 03.07.2020
DE'LONGHI APPLIANCES S.r.l.
Via San Quirico, 300
50013 - Campi Bisenzio (FI)
www.ariete.net

MADE IN CHINA

Zapoznać się z treścią i zachować do późniejszych konsultacji/Read and keep for future reference