

EAC

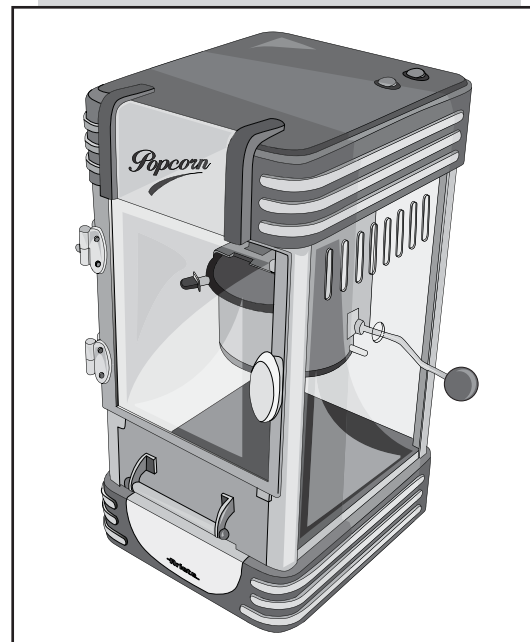

Macchina per popcorn
 Popcorn Maker
 Machine à popcorn
 Popcornmaschine
 Máquina de palomitas
 Máquina de pipocas
 Popcornmaschine
 Μηχανή Ποπ-Κορν
 прибор для приготовления попкорна
 ماكينة الفشار

Ariete

Ariete

De' Longhi Appliances Srl
 Divisione Commerciale Ariete
 Via L. Seitz, 47
 31100 Treviso (TV) - Italy
 E-Mail: info@ariete.net
 Internet: www.ariete.net

199 202 250

NUMERO UNICO

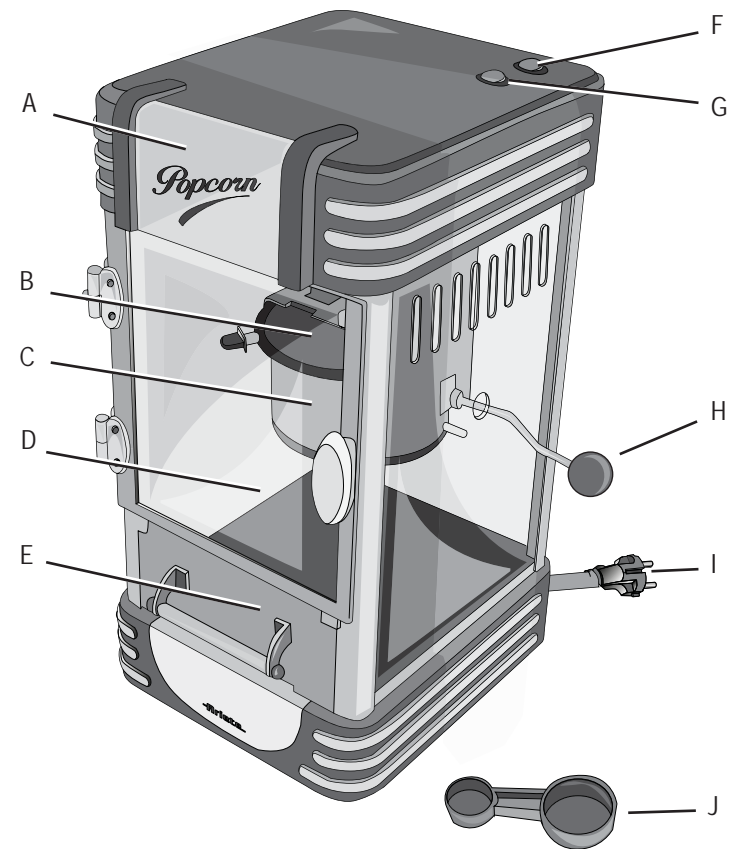

Fig. 1

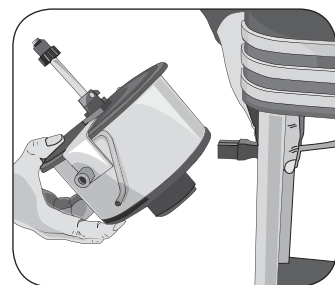

Fig. 2

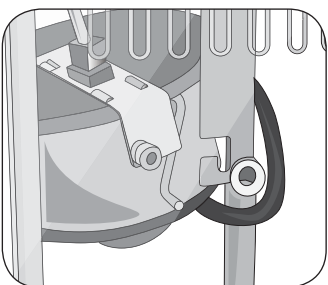

Fig. 3

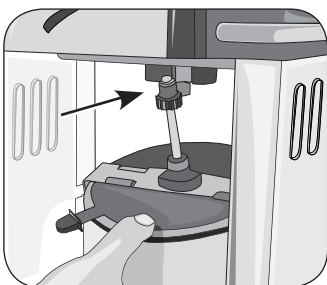

Fig. 4

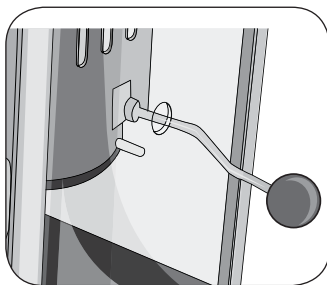

Fig. 5

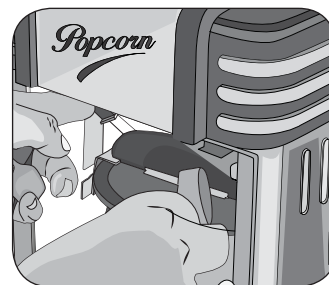

Fig. 6

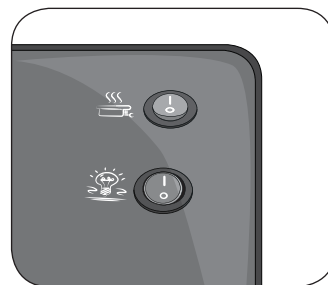

Fig. 7

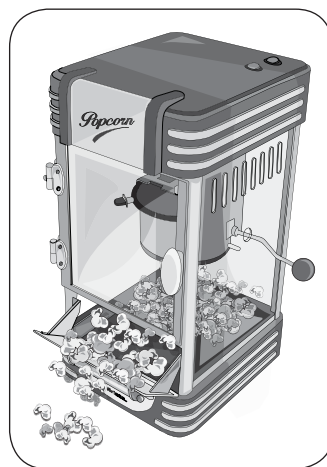

Fig. 8

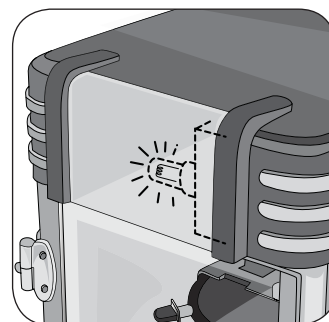

Fig. 9

A PROPOSITO DI QUESTO MANUALE

Anche se gli apparecchi sono stati realizzati in conformità con le specifiche Normative europee vigenti e sono pertanto protetti in tutte le parti potenzialmente pericolose, leggete con attenzione queste avvertenze e usate l'apparecchio solo per l'uso cui è stato destinato per evitare infortuni e danni. Tenete a portata di mano questo libretto per future consultazioni. Qualora vogliate cedere questo apparecchio ad altre persone ricordatevi di includere anche queste istruzioni.

Le informazioni riportate in questo manuale sono marcate dai seguenti simboli che indicano:



Pericolo per i bambini



Avvertenza relativa a ustioni



Pericolo dovuto a elettricità



Attenzione - danni materiali



Pericolo di danni derivanti da altre cause

USO PREVISTO

Potete usare l'apparecchio per preparare i popcorn. Nel recipiente deve essere inserito solo olio o mais. Ogni altro utilizzo della macchina non è previsto dal Costruttore che si esime da qualsiasi responsabilità per danni di ogni natura, generati da un impiego improprio della macchina stessa. L'uso improprio determina inoltre l'annullamento di ogni forma di garanzia.

RISCHI RESIDUI

Attenzione!



Pericolo dovuto a elettricità. Non immergere mai il recipiente nell'acqua o in altri liquidi.

Il montaggio del recipiente deve avvenire sempre con il cavo di alimentazione scollegato dalla presa di corrente.



Avvertenza relativa a ustioni. Non toccare il recipiente quando la macchina è in funzione e nei minuti seguenti al suo spegnimento. Attendere il raffreddamento delle parti calde.

AVVERTENZE DI SICUREZZA

LEGGERE ATTENTAMENTE LE ISTRUZIONI PRIMA DELL'USO.

- L'apparecchio è destinato solo ad uso domestico, e non deve essere adibito ad uso commerciale o industriale.
- Non si assumono responsabilità per uso errato o per impieghi diversi da quelli previsti dal presente libretto.
- Si consiglia di conservare gli imballi originali, poiché l'assistenza gratuita non è prevista per i guasti causati da imballo non adeguato del prodotto al momento della spedizione ad un Centro di Assistenza autorizzato.
- L'utilizzo di accessori non consigliati o non forniti dal costruttore dell'apparecchio può comportare rischi di incendio, shock elettrico o danni a persone.

- L'apparecchio può essere usato da persone che hanno capacità fisiche, sensoriali o mentali ridotte, oppure con mancanza di esperienza o di conoscenza, solo se sono seguiti da una persona responsabile o se hanno ricevuto e compreso le istruzioni e i pericoli presenti durante l'uso dell'apparecchio.
- L'apparecchio è conforme al regolamento (EC) No 1935/2004 del 27/10/2004 sui materiali in contatto con alimenti.



Pericolo per i bambini

- Questo apparecchio può essere utilizzato da bambini di età da 8 anni in su se sotto sorveglianza oppure se hanno ricevuto le istruzioni riguardanti l'utilizzo dell'apparecchio in sicurezza e se capiscono i pericoli implicati.
- I bambini non devono giocare con l'apparecchio.
- Tenere sempre l'apparecchio e il cavo di alimentazione fuori dalla portata di bambini con età inferiore a 8 anni.
- Le operazioni di pulizia e di manutenzione da parte dell'utilizzatore non devono essere effettuate dai bambini a meno che non abbiano un'età superiore a 8 anni e operino sotto sorveglianza.
- Posizionare l'apparecchio in modo tale che i bambini non possano raggiungere le parti calde.
- Gli elementi dell'imballaggio non devono essere lasciati alla portata dei bambini in quanto potenziali fonti di pericolo.
- Evitare che un bambino afferrando il cavo di alimentazione possa far cadere l'apparecchio.
- Allorché si decida di smaltire come rifiuto questo apparecchio, si raccomanda di renderlo inoperante tagliandone il cavo di alimentazione. Si raccomanda inoltre di rendere innocue quelle parti dell'apparecchio suscettibili di costituire un pericolo, specialmente per i bambini che potrebbero servirsi dell'apparecchio per i propri giochi.



Avvertenza relativa a ustioni

- Non toccare il recipiente e le parti metalliche dell'apparecchio quando è in funzione e nei minuti seguenti al suo spegnimento. Pericolo di ustioni.
- Quando l'apparecchio non è in funzione, staccare la spina dalla presa di corrente elettrica e lasciarlo raffreddare prima di inserire o togliere le singole parti o prima di eseguire la pulizia.



Pericolo dovuto a elettricità

- Non utilizzare l'apparecchio vicino a contenitori di acqua o a lavandini.
- Prima di collegare l'apparecchio alla rete di alimentazione controllare che la tensione indicata sulla targhetta corrisponda a quella della rete locale.
- L'uso di prolunghe elettriche non autorizzate dal fabbricante dell'apparecchio può provocare danni e incidenti.

- Non utilizzate prolunghe o prese elettriche con una inadeguata capacità di carico di corrente.
- Collegare sempre l'apparecchio ad una presa con messa a terra.
- Non immergere l'apparecchio in acqua o altri liquidi.
- Non utilizzate l'apparecchio se avete la mani bagnate o se avete i piedi nudi.
- Non usare l'apparecchio se il cavo elettrico o la spina risultano danneggiati, o se l'apparecchio stesso risulta difettoso. Tutte le riparazioni, compresa la sostituzione del cavo di alimentazione, devono essere eseguite solamente dal Centro Assistenza Ariete o da tecnici autorizzati Ariete, in modo da prevenire ogni rischio.
- Non collegare alcun altro apparecchio ad elevata potenza (stufe, ferri da stiro, radiatori ecc...) sulla stessa presa di corrente. Pericolo di sovraccarico elettrico.
- Non appoggiare le parti calde dell'apparecchio sul cavo di alimentazione.
- Non scollegare la spina dalla presa di corrente tirandola per il cavo.
- Non lasciare il cavo di alimentazione in contrasto con spigoli vivi o con parti taglienti.
- Fare attenzione affinché il cavo di alimentazione non venga in contatto con superfici calde.
- Non spostare l'apparecchio tirandolo per il cavo di alimentazione.
- In caso di temporale scollegare il cavo di alimentazione dalla presa di corrente.



Attenzione - danni materiali

- Non forzare mai l'estrazione o l'inserimento del recipiente sulle staffe dell'apparecchio. Le staffe possono disallinearsi e compromettendo il corretto funzionamento dell'apparecchio.
- Non lasciare in rotazione il recipiente dopo che tutti i popcorn sono stati preparati.
- Controllare che non ci sia alcun oggetto all'interno del recipiente prima di inserirlo nell'apparecchio.
- Non lavare mai i componenti dell'apparecchio in lavastoviglie.
- Svolgere sempre il cavo prima dell'utilizzo.
- Dopo aver staccato la spina del cavo di alimentazione elettrica dalla presa e dopo che tutte le parti si saranno raffreddate, l'apparecchio potrà essere pulito esclusivamente con un panno non abrasivo e appena umido di acqua. Non usare mai solventi che danneggiano le parti in plastica.
- Prima di riporre l'apparecchio scollegare sempre la spina del cavo di alimentazione dalla presa di corrente. Attendere che le parti calde si siano raffreddate.
- Non lasciare l'apparecchio esposto ad agenti atmosferici (pioggia, sole, ecc...).
- Non usare l'apparecchio all'aperto.
- Eventuali modifiche a questo prodotto, non espressamente autorizzate dal produttore, possono comportare il decadimento della sicurezza e della garanzia del suo utilizzo da parte dell'utente.
- Non smontare l'apparecchio. Non ci sono parti interne da utilizzare o pulire.



Pericolo di danni derivanti da altre cause

- Le operazioni di montaggio del recipiente deve avvenire sempre con il cavo di alimentazione scollegato dalla presa di corrente.
- Accendere l'apparecchio solo quando è in posizione di lavoro.
- Non lasciare incustodito l'apparecchio mentre è collegato alla rete elettrica.
- Quando vi dovete assentare anche per poco tempo, spegnere l'apparecchio e scollegare sempre il cavo di alimentazione elettrica dalla presa di corrente.
- Riporre l'apparecchio al coperto, in un luogo fresco e asciutto.
- **CONSERVARE SEMPRE QUESTE ISTRUZIONI.**

DESCRIZIONE DELL'APPARECCHIO

A - Lampadina

B - Coperchio del recipiente

C - Recipiente

D - Sportello

E - Cassetto

F - Pulsante di accensione / spia ON-OFF

G - Pulsante di accensione della luce

H - Impugnatura

I - Cavo di alimentazione + spina

J - Misurino

Dati di identificazione

Nella targhetta posta sotto la base di appoggio della macchina sono riportati i seguenti dati d'identificazione della macchina:

- costruttore e marcatura CE
- modello (Mod)
- n° di matricola (SN)
- tensione elettrica di alimentazione (V) e frequenza (Hz)
- potenza elettrica assorbita (W)
- numero verde assistenza

Nelle eventuali richieste ai Centri Assistenza Autorizzati, indicare modello e numero di matricola.

ASSEMBLAGGIO DELL'APPARECCHIO

Rimuovere i materiali di imballaggio dall'apparecchio. Aprire lo sportello e rimuovere l'impugnatura e il misurino. Estrarre il recipiente. Estrarre il materiale di imballaggio.

Pulire le parti in plastica con un panno umido non abrasivo e asciugarle con un panno asciutto

Collegare il cavo elettrico presente all'interno dell'apparecchio con la spina presente sul recipiente (Fig. 2).

Inserire il recipiente sulle due staffe presenti all'interno dell'apparecchio (Fig. 3).

Non forzare mai l'estrazione o l'inserimento del recipiente sulle staffe dell'apparecchio. Le staffe possono disallinearsi e compromettere il corretto funzionamento dell'apparecchio.

Inserire l'albero del recipiente, nella presa motore presente sotto al coperchio dell'apparecchio (Fig. 4).

Dall'esterno, inserire l'impugnatura nel foro presente sul lato dell'apparecchio (Fig. 5). Avvitare l'impugnatura in senso antiorario, fino a fine corsa.

Non forzare eccessivamente: potrebbe rompersi la filettatura presente sull'impugnatura.

Controllare che la tensione della rete domestica sia uguale a quella indicata sulla targhetta dati tecnici dell'apparecchio.

- Posizionare l'apparecchio su una superficie piana e lontano dall'acqua. Svolgere completamente il cavo di alimentazione.
- Verificare che il recipiente sia correttamente montato sulle staffe (Fig. 3). Verificare che l'albero del recipiente sia correttamente inserito nella presa motore (Fig. 4).
- Chiudere il cassetto. Chiudere lo sportello.

Preparate tutto il necessario per la produzione di popcorn: mais, olio, ciotole e sacchetti per raccogliere i popcorn. Controllare che il pulsante di accensione (F) sia spento, su "0".

- Inserire la spina nella presa di corrente.
- Premere il pulsante di accensione (F) per accendere l'apparecchio. Lasciare riscaldare il recipiente per 3-5 minuti.
- Premere il pulsante di accensione (F) per spegnere l'apparecchio.
- Riempire il misurino più piccolo con 2/3 di olio da cucina. Per un risultato ottimale, utilizzare olio vegetale.
- Aprire lo sportello dell'apparecchio.
- Aprire il coperchio del recipiente (B).

Attenzione!



Pericolo di ustioni. Non toccare il recipiente e le parti metalliche dell'apparecchio quando è in funzione e nei minuti seguenti al suo spegnimento.

Per aprire il coperchio del recipiente utilizzare l'apposita maniglia in plastica (Fig. 6).

- Versare l'olio nel recipiente.
- Riempire il misurino più grande con 2/3 di mais.
- Aprire lo sportello dell'apparecchio.
- Aprire il coperchio del recipiente (B).
- Versare il mais nel recipiente.
- Chiudere lo sportello dell'apparecchio.
- Premere il pulsante di accensione (F) per accendere l'apparecchio.

Dopo circa un minuto si inizierà a sentire il classico scoppiettio del mais. I popcorn inizieranno ad uscire dal coperchio del recipiente. Quando il mais avrà finito di scoppiettare, usare l'impugnatura per svuotare il recipiente.

- Premere il pulsante di accensione (F) per spegnere l'apparecchio.
- Aprire il cassetto (E). Tenere chiuso lo sportello (D) per evitare il contatto accidentale con le parti calde del recipiente. Con l'aiuto di un cucchiaio estrarre i popcorn.

Se l'apparecchio emette del fumo durante la preparazione dei popcorn questo è dovuto al grasso o olio in eccesso presente nel recipiente. Pulire bene il recipiente prima della preparazione dei popcorn.

Consigli utili

L'apparecchio è progettato per tutti i tipi di popcorn standard e di qualità superiore. Il mais giallo è di solito più indicato di quello bianco.

Un riempimento insufficiente può fare in modo che scoppino meno chicchi e che escano dal reci-

II

piante più chicchi non scoppiati. Un riempimento eccessivo può avere come conseguenza che i chicchi scoppiati si brucino e provochino fumo, sovraccaricando il recipiente.

PULIZIA E MANUTENZIONE



Attenzione!

Prima di procedere alla pulizia dell'apparecchio scollegare sempre la spina dalla presa di corrente. Ogni intervento va eseguito a macchina fredda.



Attenzione!

Non immergere l'apparecchio in acqua o in altri liquidi.



Attenzione!

Controllare le condizioni del cavo di alimentazione del vostro apparecchio regolarmente prima di utilizzarlo e nel caso di danneggiamento portarlo al più vicino centro di assistenza per farlo sostituire solo dal personale specializzato.

Non fare uso di abrasivi per pulire l'apparecchio.

Pulizia dell'apparecchio

Pulire le parti in plastica con un panno umido non abrasivo e asciugarle con un panno asciutto.

Pulizia del recipiente

Svitare la manopola (H) in senso orario. Rimuovere la manopola.

Rimuovere il recipiente dalle staffe. Scollegare il recipiente dal cavo elettrico presente all'interno dell'apparecchio. Rimuovere il recipiente dall'apparecchio.

Riempire il recipiente per 2/3 con acqua calda e sapone. Lasciare agire per 15-20 minuti in modo che tutto il grasso venga sciolto.

Svuotare il recipiente. Se necessario utilizzare una spugna morbida ed asciutta per rimuovere il grasso più duro. Asciugare bene l'interno del recipiente.

Pulire l'esterno con un panno morbido.

Non immergere mai il recipiente in acqua o altri liquidi.

Non lavare alcun componente in lavastoviglie. Lavare sempre a mano.

Sostituzione della luce



Attenzione!

Prima di procedere alla sostituzione della lampadina scollegare sempre la spina dalla presa di corrente.

Lampadina: E12 tipo "S" 15w a bulbo.

Aprire lo sportello. La lampadina si trova in alto, dietro la parte frontale in plastica (Fig. 9).

Con "POPCORN MAKER" si ottengono dei popcorn genuini e fragranti in pochissimi minuti! Sono ottimi così al naturale e saranno uno snack sano e gustoso perché senza grassi aggiunti. Se volete renderli più saporiti, potete aggiungere altri ingredienti, secondo il vostro gusto. Ecco qui qualche idea:

Popcorn al parmigiano

120 g di popcorn

1 cucchiaino di aglio in polvere

1/2 cucchiaino di pepe in polvere

1 cucchiaino di sale

1 tazza di parmigiano grattugiato molto finemente (più o meno in base al proprio gusto)

3 cucchiaini di olio d'oliva riscaldato

Preparare i popcorn usando l'apparecchio facendo riferimento alla sezione ISTRUZIONI PER L'USO.

Mescolare l'aglio in polvere, il pepe, il sale e il parmigiano. Lasciar riposare. In un'ampia terrina, irrorare il popcorn con l'olio d'oliva caldo. Mescolare bene.

Aggiungere lentamente gli ingredienti secchi continuando a mescolare per condire bene tutti i popcorn. Gli ingredienti secchi possono anche essere miscelati in un ampio sacchetto di carta o di tessuto.

Popcorn Rustici

120 g di popcorn

3 cucchiaini di olio d'oliva riscaldato

1,5 cucchiaini di glassa di aceto balsamico

1 cucchiaino di sale

1 cucchiaino di cipolla disidratata

Preparare i popcorn usando l'apparecchio facendo riferimento alla sezione ISTRUZIONI PER L'USO.

Tritare finemente la cipolla disidratata e mescolare con il sale. Lasciar riposare. In una ciotola unire l'olio d'oliva caldo alla glassa di balsamico.

In un'ampia terrina, irrorare il popcorn con questa salsa, mescolare bene, quindi aggiungere lentamente gli ingredienti secchi continuando a mescolare per condire bene tutti i popcorn. Gli ingredienti secchi possono anche essere miscelati in un ampio sacchetto di carta o di tessuto.

Popcorn alla Pizzaiola

120 g di popcorn

3 cucchiaini di olio d'oliva riscaldato

1 cucchiaino di origano secco

1 cucchiaino di pomodori secchi

1 cucchiaino di sale

1 cucchiaino di polvere di peperoncino (opzionale)

Preparare i popcorn usando l'apparecchio facendo riferimento alla sezione ISTRUZIONI PER L'USO.

Tritare finemente i pomodori secchi e l'origano, quindi mescolare il composto con il sale ed il peperoncino (non indicato se destinati ai bambini). Lasciar riposare.

In un'ampia terrina, irrorare il popcorn con l'olio d'oliva caldo, mescolare bene, quindi aggiungere lentamente gli ingredienti secchi continuando a mescolare per condire bene tutti i popcorn. Gli ingredienti secchi possono anche essere miscelati in un ampio sacchetto di carta o di tessuto.

Popcorn al caramello

120 g di popcorn

2 cucchiaini di caramello pronto

15 g di burro

2 cucchiaini di zucchero semolato (oppure di canna, in base al vostro gusto)

Preparare i popcorn usando l'apparecchio facendo riferimento alla sezione ISTRUZIONI PER L'USO.

Far sciogliere il burro nel microonde e mescolare con il caramello fino ad ottenere un liquido omogeneo. Lasciar riposare.

In un'ampia terrina, irrorare il popcorn con questa salsa, mescolare bene, quindi aggiungere lo zucchero continuando a mescolare per condire bene tutti i popcorn. Gli ingredienti secchi possono anche essere miscelati in un ampio sacchetto di carta o di tessuto.

WITH REGARD TO THIS MANUAL

Even if the appliances are made in conformity with the European regulatory specifications in force and therefore all potentially hazardous parts are protected. Carefully read these warnings and use the appliance only for the use it is designed for in order to prevent accidents and damage. Keep this manual close by for future consultation. If you should decide to give this appliance to other people, remember to also include these instructions.

The information provided in this manual is marked with the following symbols indicating:



Danger for children



Warning of burns



Danger due to electricity



Warning – material damage



Danger of damage originating from other causes

INTENDED USE

You can use the appliance to prepare popcorn. In the container only oil or corn can be inserted. No other use of the machine is contemplated by the manufacturer, which is exempt from any liability for all types of damages caused by improper use of the machine. Improper use also results in any form of warranty being forfeited.

RESIDUAL RISKS

Warning!



Danger due to electricity. Never immerse the container in water or other liquids.

The container must always be assembled with the power cord disconnected from the power outlet.



Warning of burns. Do not touch the container when the machine is in operation, and within few minutes after it is switched off. Wait for the hot parts cooling.

IMPORTANT SAFEGUARDS

READ THESE INSTRUCTIONS CAREFULLY.

- This appliance is designed only for private use, and is therefore to be considered unsuitable for commercial or industrial purposes.
- We decline any responsibility resulting from misuse or any use other than those covered in this booklet.
- We suggest you keep the original box and packaging, as our free-of-charge service does not cover any damage resulting from inadequate packaging of the product when this is sent back to an Authorised Service Centre.
- Using accessories not recommended or not supplied by the manufacturer of the appliance may entail risks of fire, electric shock or injuries to people.

- This appliance can be used by persons who have reduced physical sensory or mental capabilities, or lack of experience and knowledge, only if they are monitored by a responsible person or if they have received and understood the instructions and dangers which may arise during the appliance use.
- The appliance complies with Regulation (EC) No 1935/2004 of 27/10/2004 on the materials in contact with food.

 Danger for children

- This appliance can be used by children aged 8 years and up if properly monitored or if they have received instructions regarding the appliance safe use and if they understand the dangers involved.
- Children shall not play with the appliance.
- Always keep the appliance and the power cord out of the reach of children under the age of 8 years.
- Cleaning and maintenance by the user must not be carried out by children unless they are older than 8 years and are monitored during the operation.
- Position the appliance so that children cannot reach the hot parts.
- Do not leave the packaging near children because it is potentially dangerous.
- Prevent children from grabbing the power cord, in this way making the appliance fall.
- In the event that this appliance is to be disposed of, it is suggested that the power chord is cut off. It is also recommended that all potentially dangerous components are rendered harmless to prevent children hurting themselves when playing with the apparatus.

 Warning of burns

- Do not touch the container and the metal parts of the appliance when it is in operation, and within few minutes after it is switched off. Danger of burns.
- When the appliance is not in use, unplug it from the electrical outlet and let it cool before inserting or removing individual parts or before cleaning it.

 Danger due to electricity

- Do not use the appliance near water containers or sinks.
- Before plugging the appliance into the mains socket, ensure that the voltage shown on the rating plate matches the local voltage supply.
- The use of extensions not approved by the manufacturer can result in damage to property and personal injury.
- Do not use extension leads or outlets with inadequate current carrying capacity.
- Always connect the iron to an earthed socket.
- Do not immerse the appliance in water or other liquids.
- Do not use the appliance if your hands are wet or if you are barefoot.
- Do not use the appliance if the power cord or the plug are damaged, or if the appliance is faulty. To prevent any accident, all repairs, including the replacement

of the power cord, must be carried out by an Authorised Service Centre or, in any case, by qualified personnel.

- Do not plug any other high power appliance (electric heaters, irons, radiators, etc.) into the same socket. Danger of electric overload.
- Do not set the hot parts of the appliance on the power cord.
- Do not pull the power cord to unplug the appliance.
- Do not leave the power cord against sharp edges or sharp parts.
- Make sure that the power cord does not come into contact with hot surfaces.
- Do not move the appliance pulling it by the power cord.
- Remove the power cable from the socket-outlet in case of a thunderstorm.



Warning – material damage

- Never force the extraction or insertion of the container on the appliance brackets. The brackets can become misaligned making the appliance work improperly.
- Do not leave the container in rotation after all the popcorn is prepared.
- Check that there are no objects inside the container before putting it in the appliance.
- Never wash the appliance components in the dishwasher.
- Always unwind the power cord before use.
- The appliance must only be cleaned with a soft, slightly damped, cloth after unplugging the iron and allowing all its parts to cool down. Never use solvents which may damage the plastic parts.
- Always unplug the appliance before putting it away. Wait for the hot parts to cool down.
- Do not leave the appliance exposed to atmospheric agents (sun, rain, etc...).
- Do not use the appliance outdoors.
- Any modifications made on this product that are not explicitly authorised by the manufacturer may lead to the forfeiture of its safety and guarantee of its use by the user.
- Do not disassemble the appliance. There are no internal parts to use or clean.



Danger of damage originating from other causes

- The container must always be assembled with the power cord disconnected from the power outlet.
- Turn on the appliance only when it is in working position.
- Never leave the appliance unattended when it is connected to the power supply.
- When you have to leave for even a short period of time, turn off the appliance and always unplug the electric power cord.
- Store the appliance indoors in a cool and dry place.
- **SAVE THESE INSTRUCTIONS FOR FUTURE REFERENCE.**

DESCRIPTION OF THE APPLIANCE

A - Bulb	F - On/Off button / ON-OFF indicator light
B - Container lid	G - Light power-on button
C - Container	H - Handle
D - Door	I - Power cord + plug
E - Drawer	J - Measuring cup

Identification data

In the label located under the support base of the machine there is the following identification data of the machine:

- manufacturer and CE marking
- model (Mod.)
- serial number (SN)
- electrical supply voltage (V) and frequency (Hz)
- electrical power consumption (W)
- assistance toll-free phone number

When ordering at Authorized Service Centers, indicate the model and serial number.

ASSEMBLING THE APPLIANCE

Remove the packaging materials from the appliance. Open the door and remove the handle and the measuring cup. Pull out the container. Remove the packing material.

Clean plastic parts with a damp, non-abrasive cloth and dry them with a dry cloth. Connect the power cord inside the appliance with the plug on the container (Fig 2). Place the container on the two brackets inside the appliance (Fig 3).

Never force the extraction or insertion of the container on the appliance brackets. The brackets can become misaligned making the appliance work improperly.

Insert the shaft of the container into the motor drive under the appliance lid (Fig 4). From the outside, insert the handle into the hole on the appliance side (Fig 5). Screw the handle counter-clockwise until it stops.

Do not use excessive force: the thread on the handle may break.

INSTRUCTIONS FOR USE

Check that the domestic mains voltage is the same as the voltage indicated on the label of the device.

- Place the appliance on a flat surface and away from the water. Totally unwind the power cord.
- Make sure that the container is properly mounted on the brackets (Fig 3). Check that the shaft of the container is properly inserted into the motor drive (Fig 4).
- Close the drawer. Close the door.

Prepare everything you need for popcorn cooking: corn, oil, bowls and bags to collect the popcorn. Check that the on/off button (F) is off, set on "0".

- Plug into the mains socket.
- Press the power button (F) to switch on the appliance. Warm up the container for 3-5 minutes.

- Press the on/off button (F) to switch off the appliance.
- Fill the smaller measuring cup with 2/3 of cooking oil. For best results, use vegetable oil.
- Open the appliance door.
- Open the container lid (B).

Warning!



Danger of burns. Do not touch the container and the metal parts of the appliance when it is in operation, and within few minutes after it is switched off.

To open the lid of the container use the plastic handle (Fig 6).

- Pour the oil into the container.
- Fill the larger measuring cup with 2/3 corn.
- Open the appliance door.
- Open the container lid (B).
- Pour the corn into the container.
- Close the appliance door.
- Press the power button (F) to switch on the appliance.

After about a minute you will start to hear the classic popping corn sound. The popcorn will begin to come out from the container lid. When the corn is has stopped popping, use the handle to empty the container.

- Press the on/off button (F) to switch off the appliance.
- Open the drawer (E). Keep the door (D) closed to prevent accidental contact with hot parts of the container. Extract the popcorn using a spoon.

If the appliance emits smoke during the preparation of popcorn this is due to the excess fat or oil present in the container. Clean the container well before preparing the popcorn.

Useful tips

The appliance is designed for all types of popcorn, standard and superior quality. The yellow corn is usually more appropriate than white corn.

If the container is not sufficiently filled, it is possible that less corn are popping and that unpopped corn comes out from the container. Excessive filling can cause the popped corn to burn and cause smoke, overloading the container.

CLEANING AND MAINTENANCE



Warning!

Always unplug the appliance before cleaning it. Any intervention must be carried out with cold machine.



Warning!

Never immerse the appliance in water or other liquids.



Warning!

Check the state of the power cable of your appliance on a regular basis before using it, and if it is damaged, take it to the service centre closest to you to have it replaced only by specialised personnel.

Do not use abrasive products for cleaning the appliance.

Cleaning the appliance

Clean plastic parts with a damp, non-abrasive cloth and dry them with a dry cloth.

Cleaning the container

Unscrew the knob (H) clockwise. Remove the knob.

Remove the container from the brackets. Disconnect the container from the power cord inside the appliance. Remove the container from the appliance.

Fill 2/3 of the container with warm water and soap. Leave for 15-20 minutes until all the fat is dissolved.

Empty the container. If necessary, use a soft and dry sponge to remove harder fat. Wipe dry inside the container.

Clean the exterior with a soft cloth.

Never immerse the container in water or other liquids.

Do not wash any parts in the dishwasher. Always hand wash.

Replacing the light



Warning!

Before replacing the bulb always disconnect the plug from the socket.

Bulb: E12 "S" 15w bulb.

Open the door. The bulb is located at the top, behind the plastic front part (Fig 6).

RECIPES

With "POPCORN MAKER" you will make genuine and fragrant popcorn in a few minutes! They are good natural and are a healthy and tasty snack without added fat.

If you want to make them tastier, you can add other ingredients according to your taste. Here are some ideas:

Parmesan Popcorn

120 g of popcorn

1 teaspoon powder garlic

1/2 teaspoon powder pepper

1 teaspoon salt

1 cup finely grated Parmesan cheese (more or less depending on your taste)

3 tablespoons warm olive oil

Prepare the popcorn using the appliance referring to the INSTRUCTIONS FOR USE section.

Mix the powder garlic, pepper, salt and Parmesan. Let it stand. In a large bowl, pour warm olive oil on the popcorn. Mix well.

Slowly add the dry ingredients, stirring constantly so all the popcorn is well dressed. The dry ingredients may also be mixed in a large paper or fabric bag.

Rustic Popcorn

120 g of popcorn

3 tablespoons warm olive oil

1/2 tablespoons of balsamic vinegar glaze

1 teaspoon salt

1 tablespoon dried onion

Prepare the popcorn using the appliance referring to the INSTRUCTIONS FOR USE section.

Finely chop the dried onion and mix with the salt. Let it stand. In a bowl mix the warm olive oil with the balsamic vinegar glaze.

In a large bowl, pour the sauce on the popcorn, mix well, then slowly add the dry ingredients, stirring constantly so all the popcorn is well dressed. The dry ingredients may also be mixed in a large paper or fabric bag.

Pizza-taste Popcorn

120 g of popcorn

3 tablespoons warm olive oil

1 tablespoon dried oregano

1 tablespoon dried tomatoes

1 teaspoon salt

1 teaspoon hot pepper powder (optional)

Prepare the popcorn using the appliance referring to the INSTRUCTIONS FOR USE section.

Finely chop the dried tomatoes and oregano, then stir the mixture with salt and hot pepper (not indicated for children). Let it stand.

In a large bowl, pour the warm olive oil on the popcorn, mix well, then slowly add the dry ingredients, stirring constantly so all the popcorn is well dressed. The dry ingredients may also be mixed in a large paper or fabric bag.

Caramel popcorn

120 g of popcorn

2 tablespoons ready caramel

15 g of butter

2 tablespoons granulated sugar (or brown, depending on your taste)

Prepare the popcorn using the appliance referring to the INSTRUCTIONS FOR USE section.

Melt the butter in the microwave and mix with the caramel until a homogeneous fluid is obtained. Let it stand.

In a large bowl, pour the sauce on the popcorn, mix well, then add the sugar, stirring constantly so all the popcorn is well dressed. The dry ingredients may also be mixed in a large paper or fabric bag.

A PROPOS DU MANUEL

Même si les appareils ont été réalisés en conformité avec les Normes européennes spécifiques en vigueur, et que toutes les pièces potentiellement dangereuses sont protégées, lisez avec attention ces avertissements et n'utilisez l'appareil que pour ce que il a été conçu, afin d'éviter les blessures et les dommages. Garder ce livret à porté de main pour les futures consultations. Si vous désirez ensuite céder cet appareil à d'autres personnes, rappelez-vous d'inclure ces instructions.

Les informations reportées dans ce manuel sont marquées des symboles suivants qui indiquent:



Danger pour les enfants



Avertissements sur les brûlures



Danger électrique



Attention - dégâts matériels



Dangers provenant d'autres causes

UTILISATION PRÉVUE

On peut utiliser cet appareil pour préparer du popcorn. Le récipient ne doit contenir que de l'huile et du maïs. Le constructeur n'a prévu aucun autre usage de l'appareil et il se dégage de toute responsabilité pour les dégâts de toute nature, générés d'une utilisation inappropriée. Un usage inapproprié déterminerait également l'annulation de toute forme de garantie.

RISQUES RÉSIDUELS

Attention!



Danger électrique. Ne jamais plonger le récipient dans l'eau ou les autres liquides.

Pour monter le récipient, le cordon d'alimentation doit toujours être débranché de la prise de courant.



Avertissements sur les brûlures. Ne pas toucher le récipient quand la machine fonctionne et dans les minutes suivant son extinction. Attendre que les parties chaudes aient refroidi.

CONSEILS DE SÉCURITÉ

LISEZ ATTENTIVEMENT CES INSTRUCTIONS.

- L'appareil est destiné seulement à un usage domestique et ne doit en aucun cas servir à des fins commerciales ou industrielles.
- Le constructeur décline toute responsabilité pour une utilisation erronée ou pour des emplois autres que ceux prévus par ce livret.
- Il est conseillé de conserver l'emballage d'origine vu que l'assistance gratuite ne joue pas pour les dommages causés par un emballage du produit non adéquat lors de l'expédition à un service après-vente agréé.
- L'utilisation d'accessoires non conseillés ou non fournis par le fabricant peut comporter des risques d'incendie, de choc électrique ou de blessure.

- L'appareil peut être utilisé par les personnes ayant des capacités physiques, sensorielles ou mentales réduites ou bien ne possédant ni l'expérience, ni les connaissances nécessaires, à condition qu'elles soient sous la surveillance d'une personne responsable ou qu'elles aient reçu les instructions et compris les dangers liés à l'utilisation de l'appareil.
- L'appareil est conforme au règlement (EC) N° 1935/2004 du 27/10/2004 sur les matériaux en contact avec les aliments.



Danger pour les enfants

- Cet appareil peut être utilisé par les enfants à partir de 8 ans, à condition qu'ils soient surveillés ou qu'ils aient été instruits sur la façon d'utiliser l'appareil en toute sécurité. Ils doivent avoir compris les dangers impliqués.
- Les enfants ne doivent pas jouer avec l'appareil.
- Toujours conserver l'appareil et le cordon d'alimentation hors de la portée des enfants de moins de 8 ans.
- Le nettoyage et l'entretien effectués par l'utilisateur ne doivent pas être délégués aux enfants, à moins qu'ils aient plus de 8 ans et soient surveillés par un adulte.
- Disposer l'appareil de sorte que les enfants ne puissent toucher les parties chaudes.
- Les éléments de l'emballage ne doivent pas être laissés à la portée des enfants car ils représentent une source de danger.
- Éviter que les enfants ne fassent tomber l'appareil en tirant sur le cordon d'alimentation.
- Lorsqu'on décidera de jeter cet appareil, il est recommandé de le mettre hors d'usage en coupant le câble d'alimentation. Il est également recommandé de protéger les parties susceptibles de constituer un danger spécialement pour les enfants qui pourraient se servir de l'appareil pour jouer.



Avertissements sur les brûlures

- Ne pas toucher le récipient ni les parties métalliques de l'appareil lorsqu'il est en marche et durant les minutes suivant son extinction. Danger de brûlures.
- Quand l'appareil ne fonctionne pas, débrancher la fiche de la prise de courant électrique et le laisser refroidir avant de retirer ou d'introduire des éléments ou bien de le nettoyer.



Danger électrique

- Ne pas utiliser l'appareil à proximité des conteneurs d'eau ou des éviers.
- Avant de brancher l'appareil, assurez-vous que la tension indiquée sur la plaque correspond effectivement à celle du réseau.
- L'utilisation de rallonges électriques non autorisées par le fabricant de l'appareil peut causer des dommages et provoquer également des accidents.
- Ne pas utiliser de rallonge ou de prises électriques ne pouvant supporter la

charge de courant requise.

- Branchez toujours l'appareil à une prise pourvue de mise à terre.
- Ne trempez pas l'appareil dans l'eau ni dans tout autre liquide.
- Ne pas utiliser l'appareil avec les mains mouillées ou les pieds nus.
- N'utilisez pas l'appareil si le cordon électrique ou la prise sont endommagés, ou si l'appareil est défectueux. Toutes les réparations, y compris le remplacement du cordon d'alimentation, doivent exclusivement être effectuées dans un centres d'assistance après-vente Ariete ou par des techniciens agréés Ariete, de façon à prévenir les risques éventuels.
- Ne brancher aucun autre appareil à haute puissance (poêle, fer à repasser, radiateur, etc...) sur la même prise de courant. Danger de surcharge électrique.
- Ne pas poser les parties chaudes de l'appareil sur le cordon d'alimentation.
- Ne pas débrancher la fiche de la prise de courant en tirant sur le cordon.
- Ne pas laisser le cordon d'alimentation contre les angles vifs ou les parties coupantes.
- Prendre garde à ce que le cordon d'alimentation ne touche pas les surfaces chaudes.
- Ne pas déplacer l'appareil en le tirant par le cordon d'alimentation.
- En cas d'orage, débrancher le cordon d'alimentation de la prise de courant.



Attention - dégâts matériels

- Ne jamais forcer l'extraction ou l'introduction du récipient sur les brides de l'appareil. Les brides peuvent se décaler ce qui compromettrait le bon fonctionnement de l'appareil.
- Ne pas laisser le récipient tourner lorsque tout le popcorn est prêt.
- Vérifier qu'aucun objet ne se trouve à l'intérieur du récipient avant de le mettre dans l'appareil.
- Ne jamais laver les composants de l'appareil en lave-vaisselle.
- Déroulez toujours le câble avant utilisation.
- Une fois que l'appareil aura été débranché et que toutes les parties auront refroidi, il sera possible de le nettoyer exclusivement avec un chiffon non abrasif et à peine humide. N'utilisez jamais de solvants car ils altèrent les parties en plastique.
- Avant de ranger l'appareil, toujours débrancher la fiche du cordon d'alimentation de la prise de courant. Attendre que les parties chaudes aient refroidi.
- L'appareil ne doit pas rester exposé aux agents atmosphériques (pluie, soleil, etc...).
- Ne pas utiliser l'appareil en plein air.
- Les éventuelles modifications apportées à ce produit, qui n'auraient pas été permises par le fabricant, peuvent altérer la sécurité et annuler la garantie de l'appareil lors de son utilisation.
- Ne pas démonter l'appareil. Il n'y a pas de parties internes à utiliser ou nettoyer.



Dangers provenant d'autres causes

- Le montage du récipient doit être réalisé lorsque le cordon d'alimentation est débranché de la prise de courant.
- Allumez l'appareil uniquement lorsqu'il est en position de travail.
- Ne laissez pas l'appareil sans surveillance lorsqu'il est branché.
- Si on doit s'absenter, même pour peu de temps, il faut toujours éteindre l'appareil et débrancher son cordon d'alimentation de la prise de courant.
- Ranger l'appareil dans un endroit couvert, frais et sec.
- CONSERVER CES INSTRUCTIONS.

FR

DESCRIPTION DE L'APPAREIL

A - Ampoule

B - Couvercle du récipient

C - Récipient

D - Porte

E - Tiroir

F - Bouton de mise en marche/voyant ON-OFF

G - Bouton d'allumage de la lumière

H - Poignée

I - Cordon d'alimentation avec prise

J - Doseur

Données d'identification

Les données d'identification de la machine, figurant sur la plaquette placée sous la base d'appui de la machine, sont les suivantes:

- fabricant et marque CE
- modèle (Mod.)
- n° di matricule (SN)
- tension d'alimentation (V) et fréquence (Hz)
- puissance électrique absorbée (W)
- numéro vert

En cas de demande envoyée à un Centre d'Assistance Agréé, ne pas oublier d'indiquer le modèle et le numéro de matricule.

ASSEMBLAGE DE L'APPAREIL

Retirer les matériaux d'emballage de l'appareil. Ouvrir la porte puis retirer la poignée et le doseur. Extraire le récipient. Extraire le matériel d'emballage.

Nettoyer les parties en plastique avec un linge humide non abrasif et les sécher avec un linge sec

Brancher le câble électrique se trouvant dans l'appareil à la fiche située sur le récipient (Fig. 2).

Insérer le récipient sur les deux brides situées à l'intérieur de l'appareil (Fig. 3).

Ne jamais forcer l'extraction ou l'introduction du récipient sur les brides de l'appareil. Les brides peuvent se décaler ce qui compromettrait le bon fonctionnement de l'appareil.

Introduire l'arbre du récipient dans la prise moteur située sous le couvercle de l'appareil (Fig. 4).

Depuis l'extérieur, introduire la poignée dans le trou figurant sur le côté de l'appareil (Fig. 5). Visser la poignée à fond, en la tournant dans le sens inverse des aiguilles d'une montre.

Ne pas forcer la poignée: car le filetage pourrait se détériorer.

Contrôler que la tension du réseau domestique soit la même que celle indiquée sur la plaque de données techniques de l'appareil.

- Disposer l'appareil sur une surface plate, loin des points d'eau. Dérouler complètement le cordon d'alimentation.
- Vérifier que le récipient est correctement monté sur les brides (Fig. 3). Vérifier que l'arbre du récipient est correctement introduit dans la prise moteur (Fig. 4).
- Fermer le tiroir. Fermer la porte.

Préparer le nécessaire pour faire du popcorn: mais, huile, bol et sachets pour contenir le popcorn. Contrôler que le bouton de marche/arrêt (F) est éteint, sur "0".

- Brancher la fiche dans la prise de courant.
- Appuyer sur le bouton marche/arrêt (F) pour allumer l'appareil. Laisser chauffer le récipient pendant 3-5 minutes.
- Appuyer sur le bouton marche/arrêt (F) pour éteindre l'appareil.
- Remplir le petit doseur aux 2/3 avec de l'huile pour cuisiner. Pour un résultat optimal, utiliser de l'huile végétale.
- Ouvrir la porte de l'appareil.
- Ouvrir le couvercle du récipient (B).

Attention!



Danger de brûlures. Ne pas toucher le récipient ni les parties métalliques de l'appareil lorsqu'il est en marche et durant les minutes suivant son extinction.

Pour ouvrir le couvercle du récipient, utiliser la poignée en plastique prévue (Fig. 6).

- Verser l'huile dans le récipient.
- Remplir le grand doseur aux 2/3 avec du maïs.
- Ouvrir la porte de l'appareil.
- Ouvrir le couvercle du récipient (B).
- Verser le maïs dans le récipient.
- Fermer la porte de l'appareil.
- Appuyer sur le bouton marche/arrêt (F) pour allumer l'appareil.

Après environ une minute, on commence à entendre le bruit caractéristique du maïs qui éclate. Le popcorn commence à sortir par le couvercle du récipient. Quand le maïs n'éclate plus, utiliser la poignée pour vider le récipient.

- Appuyer sur le bouton marche/arrêt (F) pour éteindre l'appareil.
- Ouvrir le tiroir (E). Garder la porte (D) fermée pour éviter tout contact accidentel avec les parties chaudes du récipient. Extraire le popcorn à l'aide d'une cuillère.

Si de la fumée sort de l'appareil durant la préparation du popcorn, celle-ci est due à un excès de graisse ou d'huile dans le récipient. Bien nettoyer le récipient avant de préparer du popcorn.

Conseils utiles

L'appareil a été conçu pour tous les types de popcorn standard et de qualité supérieure. Le maïs jaune est généralement plus indiqué que le blanc.

Si on ne remplit pas suffisamment le récipient, il se peut que moins de graines éclatent et que plus

de graines non soufflées ressortent du récipient. Si on remplit trop le récipient, il se peut que les graines soufflées brûlent et produisent de la fumée, en surchargeant le récipient.

NETTOYAGE ET ENTRETIEN



Attention!

Avant de nettoyer l'appareil, il faut toujours débrancher la fiche de la prise de courant. Chaque intervention doit être effectuée à machine froide.



Attention!

Ne jamais immerger l'appareil dans l'eau ou dans un liquide quelconque.



Attention!

Vérifier régulièrement l'état du cordon d'alimentation de l'appareil avant de l'utiliser et s'il est abîmé, l'amener dans le centre d'assistance le plus proche pour que le personnel spécialisé le remplace.

Ne pas utiliser de composants abrasifs pour nettoyer l'appareil.

Nettoyage de l'appareil

Nettoyer les parties en plastique avec un linge humide non abrasif et les sécher avec un linge sec.

Nettoyage du récipient

Dévisser le bouton rotatif (H) en le tournant dans le sens des aiguilles d'une montre. Retirer le bouton rotatif.

Retirer le récipient des brides. Débrancher le récipient du câble électrique situé à l'intérieur de l'appareil. Retirer le récipient de l'appareil.

Remplir le récipient aux 2/3 avec de l'eau et du savon. Laisser agir pendant 15-20 minutes de sorte que toute la graisse soit dissoute.

Vider le récipient. Utiliser une éponge souple et sèche si nécessaire afin d'éliminer la graisse la plus coriace. Bien sécher l'intérieur du récipient.

Nettoyer l'extérieur avec un chiffon doux.

Ne jamais plonger le récipient dans l'eau ou d'autres liquides.

Ne laver aucun des composants au lave-vaisselle. Toujours laver à la main.

Remplacement de l'ampoule



Attention!

Avant de remplacer l'ampoule, il faut toujours débrancher la fiche de la prise de courant.

Ampoule: E12 type "S" 15w à globe.

Ouvrir la porte. L'ampoule se trouve en haut, derrière la partie avant en plastique (Fig. 9).

RECETTES

Le "POPCORN MAKER" permet d'obtenir des popcorn naturels et savoureux en quelques minutes! Excellents nature, ils représentent une façon saine et gourmande de grignoter, sans graisses ajoutées.

Pour les rendre encore meilleurs, on peut ajouter d'autres ingrédients, selon les goûts de chacun. Quelques idées:

Popcorn au parmesan

120 g de popcorn

1 cuillère d'ail en poudre

1/2 cuillère de poivre moulu

1 cuillère à café de sel

1 tasse de parmesan très finement râpé (en fonction des goûts de chacun)

3 cuillères d'huile d'olive réchauffée

Pour préparer le popcorn, consulter la section INSTRUCTIONS À SUIVRE.

Mélanger l'ail en poudre, le poivre, le sel et le parmesan. Laisser reposer. Dans une grande terrine, verser l'huile d'olive chaude sur le popcorn. Bien mélanger.

Ajouter progressivement les ingrédients secs tout en continuant de mélanger, pour que tout le popcorn soit assaisonné. Les ingrédients secs peuvent également être mélangés dans un sac en papier ou en tissu.

Popcorn rustique

120 g de popcorn

3 cuillères d'huile d'olive réchauffée

1,5 cuillère de crème de vinaigre balsamique

1 cuillère à café de sel

1 cuillère d'oignons déshydratés

Pour préparer le popcorn, consulter la section INSTRUCTIONS À SUIVRE.

Hacher finement les oignons déshydratés et mélanger au sel. Laisser reposer. Dans un saladier, mélanger l'huile d'olive chaude avec crème de vinaigre balsamique.

Verser cette sauce sur le popcorn dans une grande terrine, bien mélanger, puis ajouter lentement les ingrédients secs tout en continuant de mélanger, pour que tout le popcorn soit assaisonné. Les ingrédients secs peuvent également être mélangés dans un sac en papier ou en tissu.

Popcorn à la Pizzaiola

120 g de popcorn

3 cuillères d'huile d'olive réchauffée

1 cuillère d'origan sec

1 cuillère de tomates séchées

1 cuillère à café de sel

1 cuillère à café de piment (en option)

Pour préparer le popcorn, consulter la section INSTRUCTIONS À SUIVRE.

Hacher finement les tomates séchées et l'origan puis les mélanger au sel et au piment (à éviter s'il y a des enfants). Laisser reposer.

Verser l'huile d'olive chaude sur le popcorn dans une grande terrine, bien mélanger, puis ajouter lentement les ingrédients secs tout en continuant de mélanger, pour que tout le popcorn soit assaisonné. Les ingrédients secs peuvent également être mélangés dans un sac en papier ou en tissu.

Popcorn au caramel

120 g de popcorn

2 cuillères de caramel prêt à l'emploi

15 g de beurre

2 cuillères de sucre en poudre (ou de canne si vous préférez)

Pour préparer le popcorn, consulter la section INSTRUCTIONS À SUIVRE.

Faire fondre le beurre au micro-ondes et mélanger avec le caramel pour obtenir un liquide homogène. Laisser reposer.

Verser cette sauce sur le popcorn dans une grande terrine, bien mélanger, puis ajouter le sucre tout en continuant de mélanger, pour que tout le popcorn soit assaisonné. Les ingrédients secs peuvent également être mélangés dans un sac en papier ou en tissu.

ZU DIESER BEDIENUNGSANLEITUNG

Auch wenn die Geräte entsprechend der geltenden Europäischen Normen hergestellt wurden und daher alle potentiell gefährlichen Teile geschützt sind, müssen, um Unfälle und Schäden zu vermeiden, diese Hinweise aufmerksam gelesen und das Gerät nur für den Zweck verwendet werden, für den es vorgesehen wurde. Die Bedienungsanleitung auch für späteres Nachschlagen stets griffbereit aufbewahren. Soll dieses Gerät an andere Personen abgegeben werden, bitte daran denken, auch die Bedienungsanleitung mitzugeben.

Die in dieser Bedienungsanleitung aufgeführten Informationen sind mit den nachstehenden Symbolen gekennzeichnet, die auf folgendes hinweisen:



Gefahr für Kinder



Hinweise zu Verbrühungsgefahr



Gefahr wegen Strom



Achtung - Sachschäden



Schadensgefahr wegen anderer Ursachen

VORGESEHENER GEBRAUCH

Das Gerät ist zur Vorbereitung von Popcorn bestimmt. Im Behälter darf man nur Öl oder Mais geben. Jeder andere Einsatz ist nicht vom Hersteller vorgesehen. Der Hersteller übernimmt daher keinerlei Haftung für jegliche Art von Schäden, die durch einen ungeeigneten Einsatz des Gerätes verursacht werden. Bei einem ungeeigneten Einsatz verfallen alle Garantieansprüche.

RESTRISIKEN

Achtung!



Gefahr wegen Strom. Den Behälter nie ins Wasser oder andere Flüssigkeiten tauchen.

Während der Montage des Behälters, das Stromkabel immer aus der Steckdose ausstecken.



Hinweise zu Verbrühungsgefahr. Während des Betriebs und einige Minuten danach darf man den Behälter nicht anfassen. Warten, bis alle warmen Teile kühl sind.

WICHTIGE HINWEISE

DIE BEDIENUNGSANLEITUNG VOR DEM GEBRAUCH AUFMERKSAM LESEN.

- Das Gerät ist nur für den Hausgebrauch vorgesehen und darf nicht für gewerbliche oder industrielle Zwecke verwendet werden.
- Wir übernehmen keine Haftung bei einem falschen oder in dieser Anleitung nicht vorgesehenen Einsatz.
- Wir empfehlen die Originalverpackungen aufzubewahren, da die kostenlose Leistung des Kundendiensts für Transportschäden, die durch falsche Verpackung bei der Spedition zum Kundendienst entstehen, nicht vorgesehen ist.

- Bei der Verwendung von nicht empfohlenen oder nicht vom Gerätehersteller mitgeliefertem Zubehör besteht Brandgefahr, Stromschlaggefahr oder Verletzungsgefahr.
- Dieses Gerät ist NICHT geeignet für die Verwendung durch Personen mit eingeschränkter Wahrnehmung oder vermindert physischen oder geistigen Fähigkeiten oder einem Mangel an Erfahrung und Kenntnissen, sofern sie nicht durch eine für ihre Sicherheit verantwortliche Person beaufsichtigt und/oder bei der Bedienung angeleitet werden.
- Das Gerät entspricht der Verordnung (EG) Nr. 1935/2004 vom 27. Oktober 2004 über Materialien und Gegenstände, die dazu bestimmt sind, mit Lebensmitteln in Berührung zu kommen.

Gefahr für Kinder

- Dieses Gerät darf von Kindern ab dem 8. Lebensjahr verwendet werden, unter der Bedingung, dass eine angemessene Aufsicht ausgeübt wird oder dass die Kinder über den sicheren Gebrauch des Gerätes unterrichtet worden und der entsprechenden Gefahren bewusst sind.
- Kinder dürfen mit dem Gerät nicht spielen.
- Das Gerät und das Stromkabel sollen außerhalb der Reichweite von Kindern, die jünger als 8 Jahren sind, gehalten werden.
- Die Kindern ab dem 8. Jahr dürfen Reinigungs- und Wartungseingriffe nur unter Aufsicht von Erwachsenen ausüben.
- Das Gerät so aufstellen, dass Kinder nicht an die heißen Geräteteile gelangen können.
- Die Verpackungsteile von Kindern fernhalten, da diese eine mögliche Gefahrenquelle bilden.
- Bitte vermeiden Sie, dass Kinder am Kabel ziehen und somit das Abstürzen des Gerätes verursachen.
- Soll das Gerät als Abfall entsorgt werden, empfehlen wir es durch Abschneiden des Anschlusskabels unbrauchbar zu machen. Wir empfehlen außerdem die Geräteteile unschädlich zu machen, die besonders für Kinder gefährlich sein könnten, falls sie eventuell das Gerät für ihre Spiele verwenden sollten.

Hinweise zu Verbrühungsgefahr

- Während des Betriebs und einige Minuten danach darf man den Behälter und die metallischen Teile nicht anfassen. Verbrühungsgefahr.
- Wenn das Gerät nicht im Betrieb ist, vor der Montage/Demontage einiger seiner Bestandteilen, sowie vor der Reinigung, muss man den Stecker aus der Steckdose ziehen.

Gefahr wegen Strom

- Das Gerät neben Wasserbehältern oder Waschbecken verwenden.

- Bevor das Gerät angeschlossen wird, muss kontrolliert werden, ob die Netzspannung den Angaben auf dem Typenschild des Geräts entspricht.
- Der Einsatz von nicht vom Hersteller zugelassenen Verlängerungskabeln kann Schäden und Unfälle verursachen.
- Keine Verlängerung oder Stecker mit ungenügender Stromlastfähigkeit verwenden.
- Das Gerät muss an eine geerdete Steckdose angeschlossen werden.
- Das Gerät nie in Wasser oder andere Flüssigkeiten tauchen.
- Das Gerät nicht mit nassen Händen oder barfuß verwenden.
- Das Gerät darf nicht benutzt werden, wenn das Stromkabel oder der Stecker beschädigt sind. Um jegliches Risiko vorzubeugen, dürfen alle Reparaturen, einschließlich des Stromkabelwechsels, nur durch das Service Center Ariete bzw. autorisierte Ariete-Fachtechniker durchgeführt werden.
- Keine sonstige Hochspannungsgeräte (Heizungen, Bügeleisen, Heizkörper, usw.) an der gleichen Steckdose anschließen. Stromüberlastungsgefahr.
- Die warmen Teile des Gerätes nicht auf das Stromkabel legen.
- Nie den Stecker am Anschlusskabel durchs Ziehen aus der Steckdose abtrennen.
- Das Versorgungskabel soll nicht mit scharfen Kanten bzw. Teilen in Kontakt kommen.
- Bitte sicherstellen, dass das Stromkabel nicht mit warmen Teilen in Berührung kommt.
- Das Gerät nicht am Stromkabel ziehen.
- Bei Gewitter das Stromkabel aus der Steckdose ziehen.



Achtung - Sachschäden

- Das Herausziehen bzw. Einfügen des Behälters in die Geräthalter muss immer zart erfolgen. Wenn die Halter nicht mehr ausgerichtet sind, besteht die Gefahr, dass das Gerät nicht korrekt funktioniert.
- Lassen Sie den Behälter nicht weiter drehen, nachdem alle Popcorns fertig gebraten sind.
- Bevor man den Behälter in das Gerät einsteckt, überprüfen, dass es keine Gegenstände in Behälter gibt.
- Die Geräteteile nicht in der Spülmaschine spülen.
- Vor Gebrauch stets das Kabel abwickeln.
- Zur Pflege des Gerätes als erstes den Stecker des Anschlusskabels aus der Steckdose ziehen, anschließend warten, bis alle Teile abgekühlt sind. Das Gerät ausschließlich mit einem weichen und leicht feuchten Tuch reinigen. Keine Lösungsmittel verwenden, da diese die Plastikteile beschädigen.
- Bevor Sie das Gerät aufräumen, den Stecker des Versorgungskabels immer aus der Steckdose ziehen. Warten, bis die heißen Teile abgekühlt sind.
- Das Gerät nicht im Freien stehen lassen (Regen, Sonne usw.).
- Das Gerät darf nicht im Freien benutzt werden.
- Eventuelle Änderungen am Gerät, die nicht ausdrücklich vom Hersteller genehmigt worden sind, können die Sicherheit beeinträchtigen und führen zum Verfall

der Garantie.

- Das Gerät nicht abbauen. Das Gerät enthält keine innere Bestandteile, die verwendet werden oder gereinigt werden müssen.



Schadensgefahr wegen anderer Ursachen

- Während der Montage des Behälters, muss das Stromkabel immer aus der Steckdose ausgesteckt sein.
- Das Gerät nur einschalten, wenn es sich in Betriebsposition befindet.
- Das Gerät nie unbeaufsichtigt lassen solange es am Stromnetz angeschlossen ist.
- Sollten Sie, auch für kurze Zeit, die Stelle verlassen, wo das Gerät betrieben wird, das Gerät immer ausschalten und immer das Versorgungskabel aus der Steckdose ziehen.
- Das Gerät in einer geschlossenen, kühlen und trockenen Stelle aufbewahren.
- DIE BEDIENUNGSANLEITUNG STETS GUT AUFBEWAHREN.

GERÄTEBESCHREIBUNG

A - Birne

F - Ein-/Ausschalter /Kontrolllampe ON-OFF

B - Behälterdeckel

G - Licht-Einschaltswitch

C - Behälter

H - Griff

D - Klappe

I - Anschlusskabel + Stecker

E - Schublade

J - Messbecher

Identifikationsangaben

Auf dem Typenschild unter der Gerätbasis sind folgenden Identifikationsdaten angegeben:

- Hersteller und EC-Markierung
- Modell (Mod.)
- Seriennummer (SN)
- Versorgungsspannung (V) und Frequenz (Hz)
- Leistungsaufnahme (W)
- Gratisnummer Kundendienst

Für eventuelle Anfragen an den autorisierten Service Center sollen Modell und Seriennummer angegeben werden.

MONTAGE DES GERÄTES

Das Verpackungsmaterial aus dem Gerät entfernen. Die Klappe öffnen und den Griff und das Messbecher herausnehmen. Den Behälter herausnehmen. Das Verpackungsmaterial entfernen. Die Plastikteile mit einem feuchten, nicht scheuernden Tuch reinigen und mit einem trockenen Tuch trocknen

Das im Gerät vorhandene Stromkabel mit dem Stecker auf dem Behälter verbinden (Abb. 2).

Den Behälter in die zwei Halter im Gerätinneren einstecken (Abb. 3).

Das Herausziehen bzw. Einfügen des Behälters in die Geräthalter muss immer zart erfolgen. Die Halter können auseinandergeraten und somit den korrekten Betrieb des Gerät beeinträchtigen.

Die Welle des Behälters in den Motoranschluss unter dem Gerätedeckel einstecken (Abb. 4). Von außen den Griff in die Öffnung seitlich des Geräts einstecken (Abb. 5). Den Griff gegen Uhrzeigersinn bis zum Anschlag drehen.

Nicht zu kräftig zuschrauben: Denn sonst besteht die Gefahr, dass das Griffgewinde bricht.

BEDIENUNGSANLEITUNG

Überprüfen, ob die Netzspannung der Hausinstallation den Angaben auf dem Typenschild des Geräts entspricht.

- Das Gerät auf eine stabile horizontale Fläche und nicht in der Nähe von Wasser stellen. Das Anschlusskabel komplett ausrollen.
- Stellen Sie sicher, dass der Behälter auf den Haltern gut montiert ist (Abb. 3). Stellen Sie sicher, dass die Welle des Behälters in den Motoranschluss korrekt montiert ist (Abb. 4).
- Die Schublade schließen. Die Klappe schließen.

Bereiten Sie vor, all was Sie zur Popcornvorbereitung benötigen: Mais, Öl, Schüsseln und Tüte zum Sammeln der Popcorn. Überprüfen Sie, dass die Einschalttaste (F) auf "0" d.h. ausgeschaltet ist.

- Den Stecker in die Steckdose stecken.
- Die Einschalttaste drücken (F), um das Gerät einzuschalten. Den Behälter 3-5 Minuten erwärmen lassen.
- Die Einschalttaste (F) drücken, um das Gerät auszuschalten.
- Das kleinere Messbecher zu 2/3 mit Öl füllen. Um ein optimales Ergebnis zu erreichen, Pflanzenöl verwenden.
- Die Geräteklappe öffnen.
- Den Gerätedeckel öffnen (B).

Achtung!



Verbrühungsgefahr. Während des Betriebs und einige Minuten danach darf man den Behälter und die metallischen Teile nicht anfassen.

Zum Öffnen des Behälters den entsprechenden Plastikgriff verwenden (Abb. 6).

- Das Öl in den Behälter schütteln.
 - Das größere Messbecher zu 2/3 mit Mais füllen.
 - Die Geräteklappe öffnen.
 - Den Gerätedeckel öffnen (B).
 - Den Mais in den Behälter schütteln.
 - Die Geräteklappe schließen.
 - Die Einschalttaste drücken (F), um das Gerät einzuschalten.
- Ca. nach einer Minute ist das typischen Poppgeräusch zu hören. Das Popcorn poppt aus dem Behälterdeckel heraus. Wenn der Mais nicht mehr poppt, den Griff zum Entleeren des Behälters verwenden.

- Die Einschalttaste (F) drücken, um das Gerät auszuschalten.
- Die Schublade öffnen (E). Die Klappe (D) gut geschlossen halten, um den zufälligen Kontakt mit den heißen Behälterteilen zu vermeiden. Mit Hilfe eines Löffels die Popcorn herausnehmen.

Wenn das Gerät während der Popcornvorbereitung Rauch herauslässt, ist dies dem überflüssigen Fett oder Öl im Behälter zurückzuführen. Vor der Popcornvorbereitung den Behälter gut reinigen.

Nützliche Hinweise

Das Gerät wurde für alle Standardpopcorn höherer Qualität entwickelt. Gelbmais ist üblicherweise geeigneter als Weißmais.

Wird zu wenig Mais in den Behälter gegeben, so kann es passieren, dass weniger Maiskörner poppen und entsprechend mehr nicht gepoppte Körner aus dem Deckel austreten. Wird der Behälter zu viel gefüllt, so kann es passieren, dass die gepoppten Körner verbrennen und Rauch entwickeln, und damit den Behälter überladen.

REINIGUNG UND WARTUNG



Achtung!

Bevor Sie das Gerät reinigen, den Stecker aus der Steckdose ziehen. Jeden Eingriff soll auf dem kalten Gerät ausgeführt werden.



Achtung!

Das Gerät nie ins Wasser oder andere Flüssigkeiten tauchen.



Achtung!

Vor dem Gebrauch den Zustand des Gerätestromkabels regelmäßig prüfen. Falls dies beschädigt ist, das Kabel bei einem zuständigen Service Center nur durch Fachpersonal ersetzen lassen.

Keine Scheuermittel für die Reinigung des Gerätes verwenden.

Reinigung des Geräts

Die Plastikteile mit einem feuchten, nicht scheuernden Tuch reinigen und mit einem trockenen Tuch trocknen.

Reinigung des Behälters

Den Drehgriff (H) in Uhrzeigersinn drehen. Den Drehgriff entfernen.

Den Behälter aus den Haltern entfernen. Den Behälter vom Stromkabel im Gerätinneren trennen.

Den Behälter aus dem Gerät entfernen.

Den Behälter zu 2/3 mit Warmwasser und Seife füllen. 15-20 Minuten einwirken lassen, so dass das ganze Fett sich löst.

Den Behälter entleeren. Wenn nötig, einen weichen und trockenen Schwamm zur Entfernung des hartnäckigeren Fetts verwenden. Das Innere des Behälters gut abtrocknen.

Außen mit einem weichen Tuch wischen.

Den Behälter nie ins Wasser oder andere Flüssigkeiten tauchen.

Keine Bestandteile in der Spülmaschine waschen. Immer per Hand waschen.

Ersetzen des Lichtes



Achtung!

Vor dem Ersetzen der Birne, muss man immer den Stecker aus der Steckdose ziehen.

Birne: E12 Typ "S" 15w Globusform.

Die Klappe öffnen. Das Licht befindet sich oben, hinter die Plastikvorderseite (Abb. 9).

Mit dem "POPCORNMAKER" kann man gesunde und knackige Popcorn in wenigen Minuten vorbereiten Sie sind auch einfach mit der Basisrezept ausgezeichnet und sind einen gesunden und leckeres Snack, weil kein Fett zugegeben wird.

Für geschmackvolleren Popcorn, können sie andere Zutaten je nach Ihrem Geschmack hinzufügen. Hier ein Paar Ideen:

Parmesan-Popcorn

120 g Popcorn

1 EL Pulverknoblauch

1/2 EL gemahlener Pfeffer

1 TL Salz

1 Tasse feingeriebener Parmesankäse (je nach Geschmack)

3 EL warme Olivenöl

Das Popcorn mit dem Vorbereiten. Dabei den Absatz GEBRAUCHANWEISUNGEN beachten.

Pulverknoblauch, Pfeffer, Salz und Parmesan rühren. Ruhen lassen. In einem breiten Schüssel das Popcorn mit warmem Olivenöl begießen. Gut rühren.

Die trockenen Zutaten langsam dazugeben, indem man weiter rührt, um alle Popcorns anzumachen. Die trockenen Zutaten können auch in einer breiten Papier- oder Stofftüte dazugegeben werden.

Erfolgreiche Popcorns

120 g Popcorn

3 EL warme Olivenöl

1,5 EL Balsamessiglasur

1 TL Salz

1 EL dehydrierte Zwiebel

Das Popcorn mit dem Vorbereiten. Dabei den Absatz GEBRAUCHANWEISUNGEN beachten.

Die dehydrierte Zwiebel klein hacken und mit Salz mischen. Ruhen lassen. In einem Schüssel das warme Olivenöl mit Balsamessiglasur mischen.

In einem breiten Schüssel das Popcorn mit dieser Sauce begießen, gut rühren, dann die trockenen Zutaten langsam dazugeben, indem man weiter rührt, um alle Popcorns anzumachen. Die trockenen Zutaten können auch in einer breiten Papier- oder Stofftüte dazugegeben werden.

Pizzaiola-Popcorn

120 g Popcorn

3 EL warme Olivenöl

1 EL trockenes Oregano

1 EL trockene Tomaten

1 TL Salz

1 TL Paprikapulver (optional)

Das Popcorn mit dem Vorbereiten. Dabei den Absatz GEBRAUCHANWEISUNGEN beachten.

Die trockenen Tomaten und das Oregano klein hacken, dann die Mischung mit Salz und Paprika (für Kinder nicht geeignet) rühren. Ruhen lassen.

In einem breiten Schüssel das Popcorn mit warmem Olivenöl begießen, gut rühren, dann die trockenen Zutaten langsam dazugeben, indem man weiter rührt, um alle Popcorns anzumachen. Die

trockenen Zutaten können auch in einer breiten Papier- oder Stofftüte dazugegeben werden.

Karamell-Popcorn

120 g Popcorn

2 EL fertiger Popcorn

15 g Butter

2 EL Zucker (oder Rohrzucker, je nach Geschmack)

Das Popcorn mit dem Vorbereiten. Dabei den Absatz GEBRAUCHANWEISUNGEN beachten.

Die Butter in der Mikrowelle schmelzen lassen und mit dem Karamell mischen, bis das Ganze gleichmäßig flüssig wird. Ruhen lassen.

In einem breiten Schüssel das Popcorn mit dieser Sauce begießen, gut rühren, dann das Zucker langsam dazugeben, indem man weiter rührt, um alle Popcorns anzumachen. Die trockenen Zutaten können auch in einer breiten Papier- oder Stofftüte dazugegeben werden.

A PROPÓSITO DE ESTE MANUAL

Aunque los aparatos hayan sido realizados según las Normativas europeas específicas vigentes y estén por lo tanto protegidos en todas las partes potencialmente peligrosas, lean con atención estas advertencias y utilicen el aparato sólo para el uso al que ha sido destinado, para evitar accidentes y daños. Tener siempre al alcance este manual para futuras consultas. Si quieren ceder este aparato a otras personas, recuerden incluir también estas instrucciones.

Las informaciones contenidas en este manual están marcadas por los siguientes símbolos que indican:



Peligro para los niños



Advertencia relativa a quemaduras



Peligro debido a electricidad



Atención - daños materiales



Peligro de daños debidos a otras causas

USO PREVISTO

Se puede utilizar el aparato para preparar las palomitas. En el recipiente se debe introducir sólo aceite o maíz. Cualquier otro tipo de utilización del aparato no está previsto por el Fabricante, que se exime de cualquier responsabilidad por daños de todo tipo originados por un uso inapropiado del mismo aparato. El uso inapropiado, además, anula todo tipo de garantía.

RIESGOS RESTANTES

¡Atención!



Peligro debido a electricidad. No sumerja nunca el recipiente en agua o en otros líquidos.

El montaje del recipiente se debe efectuar siempre con el cable de alimentación desconectado de la toma de corriente.



Advertencia relativa a quemaduras. No toque el recipiente cuando la máquina está en función ni en los minutos siguientes a su apagado. Esperar que las partes calientes se enfríen.

ADVERTENCIAS IMPORTANTES PARA LA SEGURIDAD

LEER ATENTAMENTE ESTAS INSTRUCCIONES.

- Este aparato ha sido proyectado solo para un uso privado y por lo tanto se debe considerar inadecuado para uso comercial o industrial.
- No se asumen responsabilidades por un uso incorrecto o por empleos diferentes a los previstos en este manual de instrucciones.
- Se recomienda conservar el embalaje original, ya que la asistencia gratuita no concierne los daños causados por un embalaje no adecuado del producto al momento del envío a un Centro de Asistencia Autorizado.
- El uso de accesorios no aconsejados o no proporcionados por el constructor

del aparato puede comportar riesgos de incendio, electrocución o daños a las personas.

- El aparato puede ser utilizado por personas con capacidades físicas, sensoriales o mentales reducidas, o bien con falta de experiencia o de conocimientos, sólo si están vigilados por una persona responsable o si han recibido y comprendido las instrucciones y los peligros presentes durante el uso del aparato.
- El aparato cumple con el reglamento (EC) N° 1935/2004 del 27/10/2004 relativo a los materiales en contacto con alimentos.



Peligro para los niños

- Los niños mayores de 8 años pueden utilizar este aparato bajo vigilancia o si han recibido las instrucciones relativas al uso del aparato en seguridad y si comprenden los peligros implicados.
- Los niños no deben jugar con el aparato.
- Mantener el aparato y el cable de alimentación fuera del alcance de los niños de edad inferior a 8 años.
- Las operaciones de limpieza y mantenimiento por el usuario no deben ser efectuadas por los niños a menos que sean mayores de 8 años y estén vigilados.
- Coloque el aparato de manera que los niños no puedan llegar a las partes calientes.
- Los elementos del embalaje no se deben dejar al alcance de los niños, ya que podrían originar peligros.
- Evitar que algún niño haga caer el aparato agarrándose al cable de alimentación.
- Si se decide dejar de utilizar el aparato, antes de tirarlo a la basura se recomienda cortar el cable de alimentación. Se recomienda además eliminar las partes del aparato que puedan originar peligro, especialmente para los niños, que podrían utilizarlo para sus juegos.



Advertencia relativa a quemaduras

- No se debe tocar el recipiente ni las partes metálicas del aparato mientras que está en función y en los minutos siguientes al apagado. Peligro de quemaduras.
- Cuando el aparato no está en función, desconectar la clavija de la toma de corriente y dejar que se enfríe antes de introducir o quitar piezas o antes de efectuar la limpieza.



Peligro debido a electricidad

- No utilice el aparato cerca de contenedores de agua o fregaderos.
- Antes de conectar el aparato a la corriente eléctrica controlar que la tensión indicada en la etiqueta corresponda a la tensión de la red local.
- El uso de cables alargadores no autorizados por el fabricante puede provocar daños y accidentes.

- No utilicen alargaderas o enchufes eléctricos con una capacidad de carga de corriente inadecuada.
- Conectar siempre el aparato a una toma de corriente con puesta a tierra.
- Nunca sumergir el aparato en agua ni en otros líquidos.
- No utilicen el aparato si tienen las manos mojadas o están descalzos.
- No utilizar el aparato si el cable de alimentación o el enchufe están dañados, o si el aparato presenta defectos. Todos los arreglos, incluida la sustitución del cable de alimentación, deben ser efectuados exclusivamente por el Centro de Servicio Ariete o por técnicos autorizados Ariete, para evitar cualquier riesgo.
- No conectar ningún otro aparato de consumo elevado (estufas, planchas, radiadores, etc.). Peligro de sobrecarga eléctrica.
- No apoyen las partes calientes del aparato en el cable de alimentación.
- No desconectar el enchufe de la toma de corriente tirando del cable.
- No dejen rozar el cable de alimentación en esquinas o partes afiladas.
- Tener cuidado de que el cable de alimentación no entre en contacto con superficies calientes.
- No desplacen el aparato tirándolo por el cable de alimentación.
- En caso de tormenta desconectar el cable de alimentación de la toma de corriente.



Atención – daños materiales

- No fuerze nunca en la extracción o en la introducción del recipiente en los soportes del aparato. Los soportes se pueden desalinear comprometiendo el funcionamiento correcto del aparato.
- No deje en rotación el recipiente una vez terminada la preparación de las palomitas.
- Controlar que no haya ningún objeto en el interior del recipiente antes de introducirlo en el aparato.
- No laven nunca los componentes del aparato en el lavaplatos.
- Desenrollar siempre el cable antes de la utilización.
- Después de haber desconectado de la toma de corriente el enchufe del cable de alimentación eléctrica y después de que todas las partes se hayan enfriado, se podrá limpiar el aparato exclusivamente con un paño no abrasivo apenas humedecido con agua. No utilizar solventes que dañen las partes de plástico.
- Antes de guardar el aparato desconectar siempre el enchufe del cable de alimentación de la toma de corriente. Esperar que las partes calientes estén frías.
- No dejar el aparato expuesto a los agentes atmosféricos (lluvia, sol, etc...).
- No use el aparato en un espacio al aire libre.
- Cualquier modificación de este producto, no autorizada expresamente por el fabricante, puede ser peligroso y lleva a la caducidad de la garantía de uso.
- No desmonte el aparato. No existens piezas internas que haya que utilizar o limpiar.



Peligro de daños debidos a otras causas

- Las operaciones de montaje del recipiente deben efectuarse siempre con el cable de alimentación desconectado de la toma de corriente.
- Encender el aparato sólo cuando está en su posición de trabajo.
- No dejar sin vigilancia el aparato mientras esté conectado a la red eléctrica.
- Cuando hay que ausentarse, aunque sea por poco tiempo, apagar el aparato y desconectar siempre el cable de alimentación de la toma de corriente eléctrica.
- Guardar el aparato al cubierto, en un lugar fresco y seco.
- **GUARDAR SIEMPRE ESTAS INSTRUCCIONES.**

DESCRIPCIÓN DEL APARATO

A - Bombilla	F - Botón de encendido / indicador luminoso ON-OFF
B - Tapa del recipiente	G - Botón de encendido de la luz
C - Recipiente	H - Manivela
D - Puerta	I - Cable para la alimentación + enchufe
E - Cajón	J - Medidor

Datos de identificación

En la etiqueta colocada debajo de la base de apoyo de la máquina se indican los siguientes datos de identificación de la máquina:

- constructor y marca CE
- modelo (Mod.)
- n° de matrícula (SN)
- tensión eléctrica de alimentación (V) y frecuencia (Hz)
- potencia eléctrica absorbida (W)
- numero verde asistencia

En las eventuales solicitudes a los Centros de Asistencia Autorizados, indique el modelo y el número de matrícula.

MONTAJE DEL APARATO

Quitar los materiales de embalaje del aparato. Abrir la puerta y quitar la manivela y el medidor. Sacar el recipiente. Quitar el material de embalaje.

Limpiar las partes de plástico con un paño húmedo no abrasivo y secarlas con un paño seco

Conectar el cable eléctrico situado en el interior del aparato con el enchufe del recipiente (Fig 2).

Colocar el recipiente en los dos soportes presentes en el interior del aparato (Fig 3).

No fuerze nunca en la extracción o en la introducción del recipiente en los soportes del aparato. Los soportes pueden desalinearse y comprometer el funcionamiento correcto del aparato.

Introducir el eje del recipiente en el alojamiento del eje del motor, situado bajo la tapa del aparato (Fig 4).

Desde el exterior, introducir la manivela en el orificio situado en la pared lateral del aparato (Fig 5).

Enroscar la manivela en sentido antihorario hasta el fondo.

No fuerce demasiado: la rosca de la manivela podría romperse.

Controle que la tensión de la red doméstica sea igual que la indicada en la tarjeta con los datos técnicos del aparato.

- Colocar el aparato en una superficie horizontal y lejos del agua. Desenrollar completamente el cable de alimentación.
- Controlar que el recipiente esté montado correctamente en los soportes (Fig 3). Controlar que el eje del recipiente esté introducido correctamente en su alojamiento en el motor (Fig 4).
- Cerrar el cajón. Cerrar la puerta.

Preparar todo lo necesario para hacer las palomitas: maíz, aceite, boles y bolsas para colocar las palomitas. Controlar que el botón de encendido (F) esté apagado, en la posición "0".

- Enchufe el aparato a la corriente.
- Presionar el botón de encendido (F) para encender el aparato. Dejar que el recipiente se caliente durante unos 3-5 minutos.
- Presionar el botón de encendido (F) para apagar el aparato.
- Llenar el medidor más pequeño con 2/3 de aceite de cocina. Para obtener el mejor resultado, utilizar aceite vegetal.
- Abrir la puerta del aparato.
- Abrir la tapa del recipiente (B).

¡Atención!



Peligro de quemaduras. No se debe tocar el recipiente ni las partes metálicas del aparato mientras que está en función y en los minutos siguientes al apagado.

Para abrir la tapa del recipiente utilizar su asa de plástico (Fig 6).

- Verter el aceite en el recipiente.
- Llenar el medidor más grande con 2/3 de maíz.
- Abrir la puerta del aparato.
- Abrir la tapa del recipiente (B).
- Introducir el maíz en el recipiente.
- Cerrar la puerta del aparato.
- Presionar el botón de encendido (F) para encender el aparato.

Después de un minuto aproximadamente se empezará a oír el golpeteo característico del maíz. Las palomitas comenzarán a salir de la tapa del recipiente. Cuando el maíz termine de reventar, utilizar el asa para vaciar el recipiente.

- Presionar el botón de encendido (F) para apagar el aparato.
- Abrir el cajón (E). Mantener cerrada la puerta (D) para evitar el contacto accidental con las partes calientes del recipiente. Con la ayuda de una cuchara sacar las palomitas.

Si el aparato emite humo durante la preparación de las palomitas, esto se debe a la grasa o al aceite en exceso presentes en el recipiente. Limpiar bien el recipiente antes de la preparación de las palomitas.

Consejos útiles

El aparato está concebido para todos los tipos de palomitas estándar y de calidad superior. El maíz amarillo es generalmente más indicado que el blanco.

Un llenado insuficiente puede hacer que revienten menos granos y que salgan del recipiente más

granos sin explotar. Un llenado excesivo puede tener por consecuencia que los granos se quemen y provoquen humo al sobrecargar el recipiente.

LIMPIEZA Y MANTENIMIENTO



¡Atención!

Antes de proceder a la limpieza del aparato desconectar siempre el enchufe de la toma de corriente. Todas las intervenciones se deben realizar con la máquina fría.



¡Atención!

Nunca sumergir el aparato en agua o en otros líquidos.



¡Atención!

Controlar las condiciones del cable de alimentación del aparato con regularidad antes de utilizarlo y en caso de daños llevarlo al centro de servicio más cercano para hacerlo substituir sólo por personal especializado.

No utilizar abrasivos para limpiar el aparato.

Limpeza del aparato

Limpiar las partes de plástico con un paño húmedo no abrasivo y secarlas con un paño seco.

Limpeza del recipiente

Desenroscar la manivela (H) en sentido horario. Sacar la manivela.

Quitar el recipiente de los soportes. Desconectar el recipiente del cable eléctrico situado en el interior del aparato. Sacar el recipiente del aparato.

Llenar el recipiente por 2/3 con agua caliente y detergente. Dejar actuar durante unos 15-20 minutos de manera que toda la grasa se disuelva.

Vaciar el recipiente. Si fuera necesario, utilizar una esponja suave y seca para eliminar la grasa más difícil. Secar bien el interior del recipiente.

Limpiar el exterior con un paño suave.

No sumerja nunca el recipiente en agua o en otros líquidos.

No lave ninguno de los componentes en el lavaplatos. Lavar siempre a mano.

Substitución de la luz



¡Atención!

Antes de cambiar la bombilla hay que desconectar siempre la clavija de la toma de corriente.

Bombilla: E12 tipo "S" 15w de bulbo.

Abrir la puerta. La bombilla se encuentra arriba, detrás de la parte frontal de plástico (Fig 9).

¡Con "POPCORN MAKER" se preparan palomitas genuinas y fragantes en poquísimos minutos! Buenísimas al natural, son un tentempié sano y gustoso al no llevar grasas añadidas.

Si se quieren más sabrosas, se pueden añadir otros ingredientes, al propio gusto. Aquí vienen unas ideas:

Palomitas al queso parmesano

120 g de maíz para palomitas

1 cucharadita de ajo en polvo

1/2 cucharadita de pimienta en polvo

1 cucharadita de sal

1 taza de parmesano rallado muy fino (más o menos, según el propio gusto)

3 cucharadas de aceite de oliva calentado

Preparar las palomitas utilizando el aparato conforme a las INSTRUCCIONES DE USO.

Mezclar el ajo en polvo, la pimienta, la sal y el parmesano. Dejar reposar. En un bol grande, rociar las palomitas con el aceite de oliva caliente. Mezclar bien.

Añadir poco a poco los ingredientes secos removiendo constantemente para aliñar bien todas las palomitas. Los ingredientes secos también se pueden mezclar en una bolsa grande de papel o de tela.

Palomitas rústicas

120 g de maíz para palomitas

3 cucharadas de aceite de oliva calentado

1,5 cucharada de crema de vinagre balsámico

1 cucharadita de sal

1 cucharada de cebolla deshidratada

Preparar las palomitas utilizando el aparato conforme a las INSTRUCCIONES DE USO.

Picar muy fino la cebolla deshidratada y mezclarla con la sal. Dejar reposar. En un bol unir el aceite de oliva caliente a la crema de vinagre balsámico.

En una tarrina grande, rociar las palomitas con esta salsa, mezclar bien, luego añadir poco a poco los ingredientes secos removiendo constantemente para aliñar bien todas las palomitas. Los ingredientes secos también se pueden mezclar en una bolsa grande de papel o de tela.

Palomitas a la pizzaiola

120 g de maíz para palomitas

3 cucharadas de aceite de oliva calentado

1 cucharada de orégano seco

1 cucharada de tomates secos

1 cucharadita de sal

1 cucharadita de guindilla molida (opcional)

Preparar las palomitas utilizando el aparato conforme a las INSTRUCCIONES DE USO.

Picar muy fino los tomates secos y el orégano, luego mezclarlos con la sal y la guindilla (no indicar si las palomitas son para niños). Dejar reposar.

En un bol grande, rociar las palomitas con el aceite de oliva caliente, mezclar bien, luego añadir poco a poco los ingredientes secos removiendo constantemente para aliñar bien todas las palomitas. Los ingredientes secos también se pueden mezclar en una bolsa grande de papel o de tela.

Palomitas al caramelo

120 g de maíz para palomitas

2 cucharadas de caramelo ya listo

15 g de mantequilla

2 cucharadas de azúcar (normal o de caña, al propio gusto)

Preparar las palomitas utilizando el aparato conforme a las INSTRUCCIONES DE USO.

Derretir la mantequilla en el microondas y mezclarla con el caramelo hasta obtener un líquido homogéneo. Dejar reposar.

En un bol grande, rociar las palomitas con esta salsa, mezclar bien, luego añadir el azúcar removiendo continuamente para aliñar bien todas las palomitas. Los ingredientes secos también se pueden mezclar en una bolsa grande de papel o de tela.

A PROPÓSITO DESTE MANUAL

Mesmo se os aparelhos foram realizados em conformidade com as Normas específicas europeias vigentes e são, portanto, protegidos em todas as suas partes potencialmente perigosas, deve-se ler atentamente estes avisos e usar o aparelho somente para o uso ao qual foi destinado para evitar acidentes e danos. Deixar este manual sempre acessível para futuras consultas. Sempre que desejar ceder este aparelho a outras pessoas, lembre-se de incluir também estas instruções. As informações apresentadas neste manual estão marcadas com os seguintes símbolos, que indicam:



Perigo para as crianças



Aviso relativo a queimaduras



Perigo devido à electricidade



Atenção - danos materiais



Perigo de danos devidos a outras causas

USO PREVISTO

Pode-se usar o aparelho para preparar pipocas. No recipiente deve ser inserido somente óleo ou milho. Qualquer outra utilização da máquina não foi prevista pelo Fabricante e este não se responsabiliza por qualquer dano causado por uso impróprio da máquina. O uso impróprio determina também a perda do efeito de qualquer forma de garantia.

RISCOS RESÍDUOS

Atenção!



Perigo devido à electricidade. Não mergulhe o recipiente na água ou em outros líquidos.

A montagem do recipiente deve sempre ser feita com o cabo de alimentação desligado da tomada de corrente.



Aviso relativo a queimaduras. Não tocar o recipiente quando a máquina estiver funcionando e por alguns minutos após ser desligada. Aguardar o arrefecimento das partes quentes.

ADVERTÊNCIAS IMPORTANTES

LER CUIDADOSAMENTE ESTAS INSTRUÇÕES.

- O aparelho é destinado somente para o uso doméstico e não deve ser designado para utilização comercial ou industrial.
- Não se assumem quaisquer tipos de responsabilidade pelo uso incorrecto ou por empregos diferentes daqueles previstos pelo presente folheto.
- Recomenda-se guardar a embalagem original, visto que não é efectuada a assistência gratuita por danos devidos à embalagem não adequada do produto no momento do envio do mesmo a um Centro de Assistência autorizado.
- A utilização de acessórios não recomendados ou não fornecidos pelo fabricante

do aparelho pode comportar riscos de incêndio, choque eléctrico ou danos a pessoas.

- O aparelho pode ser usado por pessoas com capacidades físicas, sensoriais ou mentais reduzidas, ou com falta de experiência ou conhecimento, somente quando supervisionadas por uma pessoa responsável ou se tiverem recebido e compreendido as instruções e os perigos presentes durante o uso do aparelho.
- O aparelho está conforme com o regulamento (EC) No 1935/2004 de 27/10/2004 sobre materiais em contacto com alimentos.



Perigo para as crianças

- Este aparelho pode ser utilizado por crianças de 8 anos ou maiores se orientados por um adulto ou se receberam instruções de como utilizar o aparelho em total segurança e conhecimento dos perigos potenciais.
- As crianças não devem brincar com o aparelho.
- Manter sempre o aparelho e o cabo de alimentação fora do alcance de crianças de idade inferior a 8 anos.
- As operações de limpeza e de manutenção por parte do utilizador não devem ser efetuadas por crianças exceto se estas forem maiores de 8 anos e atuarem sob orientação de um adulto.
- Posicione o aparelho de modo que as crianças não consigam tocar as partes quentes.
- Não deixar os elementos da embalagem ao alcance de crianças pois constituem potenciais fontes de perigo.
- Evitar que uma criança, ao brincar com o cabo de alimentação, possa provocar a queda do aparelho.
- No momento em que decidir não utilizar mais o aparelho, recomendamos cortar o cabo de alimentação para que não possa mais funcionar. Recomendamos fazer com que suas partes susceptíveis a constituir perigo, principalmente para crianças que poderiam utilizar o aparelho para brincar, tornem-se inócuas.



Aviso relativo a queimaduras

- Não tocar o recipiente e as partes metálicas do aparelho quando estiver em funcionamento e nos minutos seguintes ao desligamento. Perigo de queimaduras.
- Quando o aparelho não estiver em funcionamento, desligue a ficha da tomada de corrente eléctrica e deixar arrefecer antes de inserir ou retirar alguma peça ou antes da limpeza.



Perigo devido à electricidade

- Não utilizar o aparelho perto de recipientes de água ou pias.
- Antes de conectar o aparelho à rede de alimentação, certificar-se que a tensão indicada na placa corresponda àquela da rede local.
- Uso de extensões eléctricas não autorizadas pelo fabricante do aparelho pode

provocar danos e acidentes.

- Não utilizar extensões ou tomadas eléctricas com capacidades de carga de corrente impróprias.
- Conectar sempre o aparelho a uma tomada ligada a terra.
- Não imergir o aparelho em água ou outros líquidos.
- Não utilizar o aparelho com as mãos molhadas ou com os pés descalços.
- Não usar o aparelho se o cabo eléctrico ou a tomada estiverem danificados ou se o próprio aparelho resultar defeituoso. Todas as reparações, incluída a substituição do cabo de alimentação, devem ser realizadas somente por Centros de Assistência Ariete ou por técnicos autorizados Ariete, de modo a prevenir qualquer perigo.
- Não ligar nenhum outro aparelho de alta potência (estufas, ferros de engomar, radiadores etc...) na mesma tomada de corrente. Perigo de sobrecarga eléctrica.
- Não apoiar as partes quentes do aparelho no cabo de alimentação.
- Não desligar a tomada do ponto de corrente puxando-a pelo cabo.
- Não deixar o cabo de alimentação em contacto com cantos vivos ou partes cortantes.
- Prestar atenção para que o cabo de alimentação não entre em contacto com superfícies quentes.
- Não deslocar o aparelho puxando-o pelo cabo de alimentação.
- Em caso de temporais, desligar o cabo de alimentação da tomada de corrente.



Atenção - danos materiais

- Nunca forçar para extrair ou inserir o recipiente nos suportes do aparelho. Os suportes podem ficar desalinhados e comprometer o funcionamento correto do aparelho.
- Não deixar o recipiente em rotação depois que todas as pipocas estiverem prontas.
- Certificar-se que nenhum objeto tenha sido deixado dentro do recipiente antes de inserir o mesmo no aparelho.
- Nunca lavar os componentes do aparelho na máquina de lavar louça.
- Sempre desenrolar o cabo antes da utilização.
- Após ter desligado a tomada do cabo de alimentação eléctrica do ponto de corrente e após todas as partes terem esfriado, o aparelho poderá ser limpo exclusivamente com um pano não abrasivo humedecido em água. Nunca usar solventes que danifiquem as partes de plástico.
- Antes de guardar o aparelho, desligar sempre a ficha do cabo de alimentação da tomada de corrente. Aguardar o arrefecimento das partes quentes.
- Não expor o aparelho a agentes atmosféricos (chuva, sol, etc...).
- Não utilizar o aparelho a céu aberto.
- Possíveis modificações feitas a este produto, não expressamente autorizadas pelo fabricante, podem levar à falta de segurança e fazer com que a garantia de utilização por parte do utilizador seja anulada.

- Não desmontar o aparelho. Não há partes internas a utilizar ou limpar.



Perigo de danos devidos a outras causas

- As operações de montagem do recipiente devem ser feitas sempre com o cabo de alimentação desligado da tomada de corrente.
- Ligar o aparelho apenas quando este estiver na posição de trabalho.
- Não deixar o aparelho sem vigilância enquanto este estiver ligado à rede eléctrica.
- Quando estiver ausente, mesmo por pouco tempo, desligue o aparelho e desligue sempre o cabo de alimentação eléctrica da tomada de corrente.
- Colocar o aparelho em lugar coberto, fresco e seco.
- CONSERVAR ESTAS INSTRUÇÕES.

DESCRIÇÃO DO APARELHO

A - Lâmpada

B - Tampa do recipiente

C - Recipiente

D - Portinhola

E - Gaveta

F - Botão de acionamento / sinalizador ON-OFF

G - Botão de acendimento da luz

H - Pega

I - Cabo de alimentação + tomada

J - Medidor

PT

Dados de identificação

Na placa situada abaixo da base de apoio da máquina foram colocados os seguintes dados de identificação da máquina:

- fabricante e marcação CE
- modelo (Mod)
- n° de matrícula (SN)
- tensão eléctrica de alimentação (V) e frequência (Hz)
- potência eléctrica absorvida (W)
- número verde de assistência

Para solicitações aos Centros de Assistência Autorizados, indicar o modelo e o número de matrícula.

MONTAGEM DO APARELHO

Remover os materiais de embalagem do aparelho. Abrir a portinhola e remover a manopla e o medidor. Extrair o recipiente. Extrair o material de embalagem.

Limpar as partes de plástico com um pano húmido não abrasivo e enxugar as mesmas com um pano seco

Conectar o cabo eléctrico presente no interior do aparelho na ficha presente no recipiente (Fig 2).

Inserir o recipiente nos dois suportes presentes no interior do aparelho (Fig 3).

Nunca forçar para extrair ou inserir o recipiente nos suportes do aparelho. Os suportes podem ficar desalinhados e comprometer o funcionamento correto do aparelho.

Inserir o veio do recipiente no encaixe do motor presente embaixo da tampa do aparelho (Fig 4).

Pela parte externa, inserir a manopla no furo presente na lateral do aparelho (Fig 5). Parafusar a

manopla no sentido anti-horário, até o fim de curso.

Não forçar muito: poderia quebrar-se a rosca que se encontra na manopla.

INSTRUÇÕES PARA O USO

Certificar-se que a tensão da rede doméstica seja igual à indicada na chapa dos dados técnicos do aparelho.

- Posicionar o aparelho sobre uma superfície plana e longe da água. Desenrolar totalmente o cabo de alimentação.
- Certificar-se que o recipiente esteja montado corretamente nos suportes (Fig 3). Certificar-se que o veio do recipiente esteja inserido corretamente no encaixe do motor (Fig 4).
- Fechar a gaveta. Fechar a portinhola.

Preparar tudo o que for necessário para a produção das pipocas: milho, óleo, recipientes para colocar as pipocas. Certificar-se que o botão de acionamento (F) esteja desligado, em “0”.

- Introduza a ficha na tomada de alimentação.
- Pressionar o botão de acionamento (F) para ligar o aparelho. Deixar que o recipiente esquente, por 3-5 minutos.
- Pressionar o botão de acionamento (F) para desligar o aparelho.
- Encher o medidor menor com 2/3 de óleo de cozinha. Para um resultado ótimo, utilizar óleo vegetal.
- Abrir a portinhola do aparelho.
- Abrir a tampa do recipiente (B).

Atenção!



Perigo de queimaduras. Não tocar o recipiente e as partes metálicas do aparelho quando estiver em funcionamento e nos minutos seguintes ao desligamento.

Para abrir a tampa do recipiente, utilizar a sua pega de plástico (Fig 6).

- Deitar o óleo no recipiente.
- Encher o medidor maior com 2/3 de milho.
- Abrir a portinhola do aparelho.
- Abrir a tampa do recipiente (B).
- Deitar o milho no recipiente.
- Fechar a portinhola do aparelho.
- Pressionar o botão de acionamento (F) para ligar o aparelho.

Depois de cerca de um minuto ocorrerá o clássico estalido das pipocas. As pipocas iniciarão a sair pela tampa do recipiente. Quando o milho terminar de rebentar, utilizar a manopla para esvaziar o recipiente.

- Pressionar o botão de acionamento (F) para desligar o aparelho.
- Abrir a gaveta (E). Manter a portinhola (D) fechada para evitar o contato acidental com as partes quentes do recipiente. Com a ajuda de uma colher, retirar as pipocas.

Se o aparelho emitir um pouco de fumo durante a preparação das pipocas, isto é devido à **gordura ou óleo em excesso presente no recipiente. Limpar bem o recipiente antes da preparação das pipocas.**

Conselhos úteis

O aparelho é projetado para todos os tipos de pipocas padrão e de qualidade superior. O milho amarelo é geralmente mais indicado do que aquele branco.

Um enchimento insuficiente pode fazer com que menos grãos de milho rebentem e que possam sair do recipiente alguns grãos não rebentados. Um enchimento excessivo pode ter como consequência que os grãos rebentados queimem e gerem fumo, sobrecarregando o recipiente.

LIMPEZA E MANUTENÇÃO



Atenção!

Antes de continuar a limpeza do aparelho, desligar sempre a ficha da tomada de corrente. Todas as operações devem ser efectuadas com máquina fria.



Atenção!

Nunca imergir o aparelho em água ou outros líquidos.



Atenção!

Verificar as condições do cabo de alimentação do seu aparelho regularmente antes de utilizá-lo e, caso estiver danificado, levá-lo ao centro de assistência mais próximo para que seja substituído por pessoal especializado.

Não utilizar abrasivos para limpar o aparelho.

Limpeza do aparelho

Limpar as partes de plástico com um pano húmido não abrasivo e enxugar as mesmas com um pano seco.

Limpeza do recipiente

Desparafusar a manopla (H) no sentido horário. Remover a manopla.

Remover o recipiente dos suportes. Desligar o recipiente do cabo elétrico presente dentro do aparelho. Remover o recipiente do aparelho.

Encher o recipiente por 2/3 com água quente e sabão. Deixar agir por 15-20 minutos, de modo que toda a gordura seja dissolvida.

Esvaziar o recipiente. Se necessário, utilizar uma esponja macia e seca para remover a gordura mais dura. Secar bem o interior do recipiente.

Limpar a parte externa com um pano macio.

Não mergulhar o recipiente na água ou em outros líquidos.

Não lavar nenhum dos componentes na máquina de lavar louça. Lavar sempre à mão.

Substituição da luz



Atenção!

Antes de substituir a lâmpada, desligar sempre a ficha da tomada de corrente.

Lâmpada: E12 tipo "S" 15w de bulbo.

Abrir a portinhola. A lâmpada se encontra no alto, atrás da parte frontal de plástico (Fig 9).

RECEITAS

Com “POPCORN MAKER” preparam-se as pipocas genuínas e fragrantes em pouquíssimos minutos! São ótimas sem adicionar nada e serão um snack saudável e saboroso sem gordura adicionada.

Se quiser deixá-las mais saborosas, pode-se adicionar outros ingredientes, a gosto. Eis aqui algumas ideias:

Popcorn com parmesão

120 g de pipocas

1 colherzinha de alho em pó

1/2 colherzinha de pimenta-negra

1 colherzinha de sal

1 chávena de parmesão ralado muito fino (mais ou menos, a gosto)

3 colheres de óleo de oliva aquecido

Preparar as pipocas usando o aparelho e consultado a seção INSTRUÇÕES DE USO.

Misturar o alho em pó, o sal e o parmesão. Deixar em repouso. Em uma tigela cerâmica ampla, acrescentar óleo de oliva quente nas pipocas. Misturar bem.

Adicionar lentamente os ingredientes secos e continuar a misturar para temperar bem todas as pipocas. Os ingredientes secos podem também ser misturados em um saco de papel ou tecido grande.

Pipocas Rústicas

120 g de pipocas

3 colheres de óleo de oliva aquecido

1,5 colheres de vinagre balsâmico denso

1 colherzinha de sal

1 colher de cebola desidratada

Preparar as pipocas usando o aparelho e consultado a seção INSTRUÇÕES DE USO.

Picar bem a cebola desidratada e misturar com o sal. Deixar em repouso. Em uma tigela junto o óleo de oliva com o vinagre balsâmico denso.

Em uma tigela cerâmica, acrescentar este molho nas pipocas, misturar bem e adicionar lentamente os ingredientes secos, continuando a misturar para temperar bem todas as pipocas. Os ingredientes secos podem também ser misturados em um saco de papel ou tecido grande.

Pipocas à Pizzaiola

120 g de pipocas

3 colheres de óleo de oliva aquecido

1 colher de orégão seco

1 colher de tomates secos

1 colherzinha de sal

1 colherzinha de pó de pimenta (opcional)

Preparar as pipocas usando o aparelho e consultado a seção INSTRUÇÕES DE USO.

Picar bem os tomates secos e o orégão e misturar com o sal e a pimenta (não indicado se for servido às crianças). Deixar em repouso.

Em uma tigela de cerâmica ampla, acrescentar o óleo de oliva quente nas pipocas, misturar bem e adicionar lentamente os ingredientes secos, continuando a misturar para temperar bem todas

as pipocas. Os ingredientes secos podem também ser misturados em um saco de papel ou tecido grande.

Pipocas ao caramelo

120 g de pipocas

2 colheres de caramelo pronto

15 g de manteiga

2 colheres de açúcar (ou de cana, a gosto)

Preparar as pipocas usando o aparelho e consultado a seção INSTRUÇÕES DE USO.

Derrete a manteiga no microondas e misturar com o caramelo até obter um líquido homogêneo.

Deixar em repouso.

Em uma tigela de cerâmica ampla, acrescente esta mistura nas pipocas, misturar bem e adicionar o açúcar continuando a misturar para temperar bem todas as pipocas. Os ingredientes secos podem também ser misturados em um saco de papel ou tecido grande.

OVER DEZE HANDLEIDING

Ook al zijn de apparaten vervaardigd in overeenstemming met de toepasselijke specifieke Europese regelgeving, en zijn alle potentieel gevaarlijke delen beveiligd, moeten deze instructies toch aandachtig worden doorgelezen, en mag het apparaat alleen worden gebruikt voor het doel waarvoor hij is bestemd, om ongelukken en schade te voorkomen. Houd dit boekje altijd binnen handbereik voor toekomstige raadpleging. Als u dit apparaat aan andere personen wilt overdoen, denk er dan aan dat deze instructies worden meegegeven.

De informatie in deze handleiding is gemarkeerd met symbolen die het volgende betekenen:



Gevaar voor kinderen



Waarschuwing voor verbrandingsgevaar



Gevaar als gevolg van elektriciteit



Let op – schade aan materialen



Risico op schade door andere oorzaken

BEDOELD GEBRUIK

U kunt het apparaat gebruiken om popcorn te maken. Er mag alleen olie en mais in het bakje worden gedaan. De fabrikant heeft geen enkel ander gebruik voorzien, en wijst dus iedere aansprakelijkheid af voor schade die wordt veroorzaakt door oneigenlijk gebruik van het apparaat. Bovendien heeft oneigenlijk gebruik tot gevolg dat iedere garantie komt te vervallen.

OVERIGE RISICO'S

Let op!



Gevaar als gevolg van elektriciteit. Dompel het bakje nooit onder in water of andere vloeistoffen.

Het bakje moet altijd worden gemonteerd met de kabel uit het stopcontact.



Waarschuwing voor verbrandingsgevaar. Kom niet aan het bakje als de machine werkt en tijdens de eerste minuten nadat ze pas is uitgezet. Wacht tot de warme delen afgekoeld zijn.

BELANGRIJKE WAARSCHUWINGEN

LEES DEZE INSTRUCTIES AANDACHTIG DOOR.

- Dit apparaat is uitsluitend voor privégebruik ontworpen, en moet dus als ongeschikt worden geacht voor commerciële of industrieel gebruik.
- Wij wijzen iedere verantwoordelijkheid af voor een onjuist gebruik of gebruik voor andere doeleinden dan die zijn voorzien in dit boekje.
- Het wordt aangeraden de originele verpakking te bewaren, aangezien geen gratis assistentie wordt verleend als het product defect raakt bij het versturen naar een erkend Service Centrum doordat het niet goed is verpakt.
- Het gebruik van niet door de fabrikant van het apparaat aanbevolen of geleverde accessoires kan gevaar voor brand, elektroshock en persoonlijk letsel veroorzaken.

- Het apparaat kan worden gebruikt door personen met beperkte lichamelijke, zintuiglijke of geestelijke vermogens, of personen zonder ervaring en kennis, maar uitsluitend als ze door een verantwoordelijke persoon worden gevolgd of als ze goede instructies hebben gekregen en ze de instructies en gevaren bij het gebruik van het apparaat hebben begrepen.
- Het apparaat voldoet aan de (EG) verordening nr. 1935/2004 van 27/10/2004 betreffende materialen die in aanraking komen met levensmiddelen.



Gevaar voor kinderen

- Het apparaat kan onder toezicht worden gebruikt door kinderen die ouder zijn dan 8 jaar, of wanneer ze goede instructies hebben gekregen over een veilig gebruik van het apparaat en ze de gevaren begrijpen, die het gebruik ervan met zich meebrengt.
- Kinderen mogen niet met het apparaat spelen.
- Houd het apparaat en de stroomkabel altijd buiten bereik van kinderen jonger dan 8 jaar.
- Reinigings- en onderhoudswerkzaamheden door de gebruiker mogen niet door kinderen worden verricht, tenzij ze ouder zijn dan 8 jaar en dit onder toezicht gebeurt.
- Zet het apparaat zodanig neer dat kinderen niet bij de hete delen kunnen komen.
- Houd de verpakkingsmaterialen buiten het bereik van kinderen, aangezien deze een bron van gevaar kunnen vormen.
- Voorkom dat een kind aan de stroomkabel kan trekken, waardoor het apparaat kan vallen.
- Mocht u dit apparaat willen weggooien, dan bevelen wij aan om het onbruikbaar te maken door het stroomsnoer door te snijden. Verder bevelen wij aan om de delen van het apparaat die gevaar kunnen opleveren onschadelijk te maken, met name voor kinderen die het apparaat kunnen gebruiken om ermee te spelen.



Waarschuwing voor verbrandingsgevaar

- Kom niet aan het bakje en de metalen delen van de machine als ze werkt en tijdens de eerste minuten nadat ze pas is uitgezet. Verbrandingsgevaar.
- Wanneer het apparaat niet werkt, haalt u de stekker uit het stopcontact en laat u hem afkoelen voordat u de afzonderlijke onderdelen erop aanbrengt of er vanaf haalt, of voordat u hem schoonmaakt.



Gevaar als gevolg van elektriciteit

- Gebruik de machine niet in de buurt van watercontainers of wasbakken.
- Controleer, alvorens het apparaat op het lichtnet aan te sluiten, of de op het plaatje aangegeven spanning overeenkomt met de spanning van het lokale lichtnet.
- Het gebruik van niet door de fabrikant van het apparaat goedgekeurde verlengsnoeren, kan schade en ongelukken veroorzaken.

- Gebruik geen verlengkabels of stopcontacten met een ongeschikte stroombelastingscapaciteit.
- Sluit het apparaat altijd aan op een geaard stopcontact.
- Dompel het apparaat niet in water of andere vloeistoffen.
- Gebruik het apparaat niet als u natte handen heeft of op blote voeten loopt.
- Gebruik het apparaat niet als de stroomkabel of de stekker beschadigd zijn, of als het apparaat zelf defect is. Alle reparaties, waaronder ook de vervanging van de stroomkabel, dienen uitsluitend te worden verricht door een Ariete Service-dienst of door Ariete vakmensen, om iedere vorm van gevaar te voorkomen.
- Sluit geen enkel ander apparaat op hetzelfde stopcontact aan, dat veel stroom verbruikt (kacheltjes, strijkijzers, radiatoren, enz...). Gevaar voor elektrische overbelasting.
- Zet de warme delen van het apparaat niet op het stroomsnoer.
- Haal de stekker niet uit het stopcontact door aan de kabel te trekken.
- Laat de stroomkabel niet in de buurt van scherpe hoeken of scherpe delen lopen.
- Kijk uit dat de stroomkabel niet in aanraking komt met hete oppervlakken.
- Verplaats het apparaat niet door aan de stroomkabel te trekken.
- Trek de stekker bij onweer uit het stopcontact.



Let op – schade aan materialen

- Forceer het verwijderen of het op de beugels van de machine aanbrengen van het bakje nooit. Het kan gebeuren dat de beugels op een gegeven moment niet meer uitgelijnd zijn wat de werking van de machine schaadt.
- Laat het bakje niet draaien nadat alle popcorn gemaakt is.
- Controleer of er geen voorwerpen in het bakje zitten voordat u het in de machine aanbrengt.
- Was de onderdelen van het apparaat nooit in de vaatwasmachine.
- Rol de kabel altijd op voor gebruik.
- Na de stekker van het stroomsnoer uit het stopcontact te hebben gehaald en nadat alle delen zijn afgekoeld, mag het apparaat uitsluitend worden gereinigd met een niet schurende doek die iets is bevochtigd met water. Gebruik nooit oplosmiddelen die de plastic delen beschadigen.
- Voordat u het apparaat opbergt, haalt u de stekker van de stroomkabel altijd uit het stopcontact. Wacht tot de hete delen zijn afgekoeld.
- Zorg dat het apparaat niet wordt blootgesteld aan weersomstandigheden (regen, zon, etc...).
- Gebruik het apparaat niet in de open lucht.
- Door eventuele wijzigingen aan dit product, waarvoor de fabrikant geen uitdrukkelijke toestemming heeft gegeven, wordt de veiligheid ervan niet langer gegarandeerd en komt de garantie voor de gebruiker te vervallen.
- Demonteer het apparaat niet. Er zijn geen interne delen die moeten worden gebruikt of worden schoongemaakt.



Risico op schade door andere oorzaken

- De montagewerkzaamheden van het bakje moeten altijd worden verricht met de stroomkabel uit het stopcontact.
- Schakel het apparaat pas aan op de plaats van gebruik.
- Trek de stekker niet uit het stopcontact door aan de kabel te trekken.
- Als u bij het apparaat wegloopt, al is het maar even, zet u het apparaat altijd uit en haalt u de stroomkabel uit het stopcontact.
- Berg het apparaat binnen, op een koele en droge plaats op.
- **BEWAAR DEZE INSTRUCTIES ALTIJD.**

BESCHRIJVING VAN HET APPARAAT

A - Lampje

B - Deksel van het bakje

C - Bakje

D - Deur

E - Lade

F - Aan/uitknop / ON-OFF-lampje

G - Aan/uitknop van het licht

H - Handgreep

I - Stroomkabel + stekker

J - Maatbeker

Identificatiegegevens

Op het plaatje aan de onderkant van het apparaat zijn de identificatiegegevens van het apparaat weergegeven:

- fabrikant en EG-merk
- model (Mod.)
- serienummer (SN)
- voedingsspanning (V) en frequentie (Hz)
- opgenomen elektrisch vermogen (W)
- gratis telefoonnummer assistentie

Vermeld, bij eventuele verzoeken aan Erkende Servicecentra, het model en het serienummer.

HET APPARAAT IN ELKAAR ZETTEN

Verwijder de verpakkingsmaterialen van het apparaat. Open de deur en verwijder de handgreep en de maatlepel. Neem het bakje eruit. Verwijder het verpakkingsmateriaal.

Reinig de kunststof delen met een vochtige, niet schurende lap en droog ze met een droge lap

Sluit de stroomkabel die zich in het apparaat bevindt op de contrastekker aan die zich op het bakje bevindt (Fig 2).

Zet het bakje op de twee beugels die zich in het apparaat bevinden (Fig 3).

Forceer het verwijderen of het op de beugels van de machine aanbrengen van het bakje nooit. Het kan gebeuren dat de beugels op een gegeven moment niet meer uitgelijnd zijn en de werking van de machine schaden.

Steek de as van het bakje in de aansluiting van de motor onder het deksel van de machine (Fig 4).

Steek de handgreep vanaf de buitenkant in de opening aan de zijkant van de machine (Fig 5).

Schroef de handgreep helemaal tegen de klok in aan.

Forceer dit niet: hierdoor kan de draad in de handgreep kapotgaan.

Controleer of de netspanning in huis dezelfde is als die op het plaatje met technische gegevens van het apparaat.

- Zet de machine op een vlak oppervlak en uit de buurt van water. Wikkel het stroomsnoer helemaal af.
- Controleer of het bakje goed op de beugels is gemonteerd (Fig 3). Controleer of de as van het bakje goed in de aansluiting van de motor is aangebracht (Fig 4).
- Sluit de lade. Sluit de deur.

Bereid al het noodzakelijke voor om popcorn te kunnen maken: mais, olie, schalen en zakjes om de popcorn in te doen. Controleer of de aan/uitknop (F) uit, dus op "0", staat.

- Steek de stekker in het stopcontact.
- Druk op de aan/uitknop om de machine aan te zetten. Laat het bakje 3 tot 5 minuten warm worden.
- Druk op de aan/uitknop (F) om de machine uit te zetten.
- Vul het kleine maatschepje voor 2/3 met olie. Gebruik voor een optimaal resultaat plantaardige olie.
- Open de deur van de machine.
- Open het deksel van het bakje (B).

Let op!



Verbrandingsgevaar. Kom niet aan het bakje en de metalen delen van de machine als ze werkt en tijdens de eerste minuten nadat ze pas is uitgezet.

Om het deksel van het bakje te openen gebruikt u de hiervoor bestemde plastic handgreep (Fig 6).

- Schenk de olie in het bakje.
- Vul de grote maatlepel voor 2/3 met mais.
- Open de deur van de machine.
- Open het deksel van het bakje (B).
- Doe de mais in het bakje.
- Sluit de deur van de machine.
- Druk op de aan/uitknop om de machine aan te zetten.

Na ongeveer een minuut begint u het gebruikelijke ploppen van de mais te horen. De popcorn begint nu uit het deksel van het bakje te komen. Wanneer de mais niet meer plopt gebruikt u de handgreep om het bakje te legen.

- Druk op de aan/uitknop (F) om de machine uit te zetten.
- Open de lade (E). Houd de deur (D) dicht om per ongeluk contact met de hete delen van het bakje te voorkomen. Verwijder de popcorn met behulp van een lepel.

Wanneer er rook uit de machine komt tijdens de bereiding van de popcorn komt dat doordat er te veel vet of olie in het bakje zit. Maak het bakje goed schoon voordat u popcorn maakt.

Handige tips

De machine is ontworpen voor alle soorten standaard en betere kwaliteit popcorn. Gele mais is over het algemeen geschikter dan witte.

Als het bakje niet voldoende is gevuld kan het gebeuren dat er minder korrels ploppen en dat er

meer niet geplopte korrels uit het bakje komen. Als het bakje te vol is gemaakt kan het gebeuren dat de geplopte korrels verbranden en rook veroorzaken en het bakje overbelasten.

REINIGING EN ONDERHOUD



Let op!

Voordat u het apparaat begint te reinigen, haalt u altijd de stekker uit het stopcontact. Iedere ingreep moet bij koude machine worden verricht.



Let op!

Dompel het apparaat nooit onder in water of andere vloeistoffen.



Let op!

Controleer regelmatig of de stroomkabel van uw apparaat in goede staat verkeert alvorens het te gebruiken, en breng het, als het snoer beschadigd is, naar het dichtstbijzijnde servicecentrum om hem uitsluitend door vakmensen te laten vervangen.

Gebruik geen schuurmiddelen om het apparaat te reinigen.

Reiniging van het apparaat

Reinig de kunststof delen met een vochtige, niet schurende lap en droog ze met een droge lap.

Het bakje schoonmaken

Draai de knop (H) met de klok mee los. Verwijder de knop.

Verwijder het bakje van de beugels. Koppel het bakje van de stroomkabel die zich in de machine bevindt. Verwijder het bakje uit de machine.

Vul het bakje voor 2/3 met warm water en afwasmiddel. Laat het 15-20 minuten intrekken zodat alle vet oplost.

Leeg het bakje. Gebruik indien nodig een zacht en droog doekje om het hardnekkigste vet te verwijderen. Droog de binnenkant van het bakje goed af.

Maak de buitenkant met een zachte doek schoon.

Dompel het bakje nooit onder in water of andere vloeistoffen.

Was geen enkel onderdeel in de vaatwasmachine. Was het altijd met de hand af.

Het licht vervangen



Let op!

Voordat u het lampje vervangt, haalt u altijd de stekker uit het stopcontact.

Lampje: E12 type "S" 15W peer.

Open de deur. Het lampje bevindt zich bovenin, achter het plastic voorpaneel (Fig 9).

RECEPTEN

Met de "POPCORN MAKER" maakt u binnen enkele minuten lekkere, knapperige popcorn! Het is naturel al heel een erg lekkere, smakelijke snack omdat er geen vetten zijn toegevoegd.

Als u ze meer smaak wil geven kunt u volgens uw eigen smaak andere ingrediënten toevoegen.

Vervolgens geven we enkele ideeën:

Popcorn met Parmezaanse kaas

120 g popcorn

1 theelepel knoflookpoeder

1/2 theelepel gemalen peper

1 theelepel zout

1 kopje heel fijn (ongeveer op grond van de eigen smaak) geraspte Parmezaanse kaas

3 lepels verwarmde olijfolie

Maak de popcorn met de machine en raadpleeg hierbij de paragraaf GEBRUIKSAANWIJZING.

Meng de knoflookpoeder, de peper, het zout en de Parmezaanse kaas. Laat het rusten. Besprenkel de popcorn in een grote schaal met de warme olijfolie. Goed mengen.

Voeg de droge ingrediënten langzaam toe terwijl u blijft mengen om alle popcorn goed op smaak te brengen. De droge ingrediënten kunnen ook in een ruime papieren of stoffen zak worden gemengd.

Boerenpopcorn

120 g popcorn

3 lepels verwarmde olijfolie

1,5 lepel glacé van balsamico azijn

1 theelepel zout

1 lepel gedroogde ui

Maak de popcorn met de machine en raadpleeg hierbij de paragraaf GEBRUIKSAANWIJZING.

Hak de gedroogde ui fijn en meng het met het zout. Laat het rusten. Meng de warme olijfolie in een schaal met de glacé van balsamico azijn.

Besprenkel de popcorn in een grote schaal met deze saus. Meng het goed en voeg vervolgens langzaam de droge ingrediënten toe terwijl u blijft mengen om alle popcorn goed op smaak te brengen. De droge ingrediënten kunnen ook in een ruime papieren of stoffen zak worden gemengd.

Popcorn met pizzasmaak

120 g popcorn

3 lepels verwarmde olijfolie

1 lepel gedroogde oregano

1 lepel gedroogde tomaten

1 theelepel zout

1 theelepel gemalen chilipoeder (optie)

Maak de popcorn met de machine en raadpleeg hierbij de paragraaf GEBRUIKSAANWIJZING.

Hak de gedroogde tomaten en oregano fijn en meng het mengsel vervolgens met het zout en de chilipoeder (niet geschikt als het voor kinderen is). Laat het rusten.

Besprenkel de popcorn in een grote schaal met de warme olijfolie. Meng het goed en voeg vervolgens langzaam de droge ingrediënten toe terwijl u blijft mengen om alle popcorn goed op smaak te brengen. De droge ingrediënten kunnen ook in een ruime papieren of stoffen zak worden gemengd.

Karamelpopcorn

120 g popcorn

2 lepels kant en klare karamel

15 g di boter

2 lepels basterdsuiker (of rietsuiker, afhankelijk van uw smaak)

Maak de popcorn met de machine en raadpleeg hierbij de paragraaf GEBRUIKSAANWIJZING.

Laat de boter in de magnetron smelten en meng het met de karamel tot u een gelijkmatige vloeistof heeft verkregen. Laat het rusten.

Besprenkel de popcorn in een grote schaal met deze saus. Meng het goed en voeg vervolgens de suiker toe terwijl u blijft mengen om alle popcorn goed op smaak te brengen. De droge ingrediënten kunnen ook in een ruime papieren of stoffen zak worden gemengd.

ΣΧΕΤΙΚΑ ΜΕ ΤΟ ΠΑΡΟΝ ΕΓΧΕΙΡΙΔΙΟ

Μολονότι οι συσκευές κατασκευάστηκαν σύμφωνα με τις προδιαγραφές των κείμενων ευρωπαϊκών διατάξεων και κατά συνέπεια είναι προστατευμένες σε όλα τα δυνατικά επικίνδυνα εξαρτήματα, διαβάστε προσεκτικά τις προειδοποιήσεις του παρόντος και χρησιμοποιήστε τη συσκευή μόνο για το σκοπό που προορίζεται, ώστε να αποφύγετε ατυχήματα και ζημιές. Φυλάξτε πρόχειρο το εγχειρίδιο αυτό, για να μπορείτε να το συμβουλευέστε στο μέλλον. Αν πρόκειται να δώσετε τη συσκευή σε κάποιο άλλο άτομο, θυμηθείτε να του παραδώσετε μαζί και το παρόν εγχειρίδιο.

Οι πληροφορίες του παρόντος φέρουν τα παρακάτω σύμβολα που σημαίνουν:



Κίνδυνος για τα μικρά παιδιά



Προειδοποίηση για εγκαύματα



Κίνδυνος ηλεκτροπληξίας



Προσοχή – υλικές ζημιές



Κίνδυνος ζημιάς από διάφορες άλλες αιτίες

ΠΡΟΒΛΕΠΟΜΕΝΗ ΧΡΗΣΗ

Μπορείτε να χρησιμοποιήσετε τη συσκευή για να φτιάξετε ποπ-κορν. Στον κάδο πρέπει να βάξετε μόνο λάδι ή καλαμπόκι. Οποιαδήποτε άλλη χρήση δεν προβλέπεται από τον κατασκευαστικό οίκο, που συνεπώς απαλλάσσεται από οποιαδήποτε ευθύνη για ζημιές κάθε φύσης, που οφείλονται στην ακατάλληλη χρήση της μηχανής. Η ακατάλληλη χρήση έχει σαν συνέπεια την ακύρωση οποιασδήποτε μορφής εγγύησης.

ΥΠΟΛΕΙΜΜΑΤΙΚΟΙ ΚΙΝΔΥΝΟΙ

Προσοχή!



Κίνδυνος ηλεκτροπληξίας. Μη βυθίζετε ποτέ τον κάδο στο νερό ή σε άλλα υγρά.

Η συναρμολόγηση του κάδου πρέπει να γίνεται πάντα με αποσυνδεδεμένο το καλώδιο από την πρίζα.



Προειδοποίηση για εγκαύματα. Μην αγγίζετε τον κάδο όταν λειτουργεί η συσκευή και μερικά λεπτά μετά το σβήσιμό της. Περιμένετε να κρυώσουν οι ζεστές επιφάνειες.

ΣΗΜΑΝΤΙΚΕΣ ΠΡΟΕΙΔΟΠΟΙΗΣΕΙΣ

ΔΙΑΒΑΣΤΕ ΠΡΟΣΕΚΤΙΚΑ ΤΙΣ ΠΑΡΑΚΑΤΩ ΟΔΗΓΙΕΣ.

- Η συσκευή προορίζεται αποκλειστικά για οικιακή χρήση και δεν πρέπει να χρησιμοποιείται για εμπορικούς ή βιομηχανικούς σκοπούς.
- Δεν αναλαμβάνουμε καμία ευθύνη για λανθασμένη χρήση της συσκευής, ή για κάποια άλλη χρήση που δεν αναφέρεται στο παρόν.
- Συνιστούμε να φυλάσσετε τα υλικά συσκευασίας του εργοστασίου, δεδομένου ότι δεν προβλέπεται δωρεάν τεχνική υποστήριξη για τις ζημιές που προκλήθηκαν από ακατάλληλη συσκευασία του προϊόντος κατά την αποστολή από ένα

εξουσιοδοτημένο Κέντρο Τεχνικής Υποστήριξης (Σέρβις).

- Η χρήση εξαρτημάτων που δεν συνιστά ή δεν έχει προμηθεύσει ο κατασκευαστικός οίκος της συσκευής μπορεί να ενέχει κίνδυνο πυρκαγιάς, ηλεκτροπληξίας ή τραυματισμού.
- Η χρήση της συσκευής επιτρέπεται σε άτομα με ειδικές ανάγκες, ή σε άτομα που δεν έχουν την απαιτούμενη πείρα, μονάχα εφόσον επιτηρούνται από ένα υπεύθυνο άτομο, ή εφόσον έχουν λάβει και κατανοήσει τις οδηγίες και τους κινδύνους που παρουσιάζονται κατά την χρήση της συσκευής.
- Η συσκευή συμμορφώνεται με την οδηγία (ΕΚ) Υπ.αρ. 1935/2004 της 27/10/2004 περί υλικών σε επαφή με τα τρόφιμα.



Κίνδυνος για τα μικρά παιδιά

- Αυτή η συσκευή μπορεί να χρησιμοποιηθεί από παιδιά ηλικίας 8 ετών και πάνω, εφόσον επιτηρούνται ή αν τους έχουν δοθεί οι οδηγίες που είναι απαραίτητες για την ασφαλή χρήση της συσκευής και κατανοούν τους σχετικούς κινδύνους.
- τα παιδιά δεν πρέπει να παίζουν με τη συσκευή.
- Μην επιτρέπετε σε παιδιά μικρότερα από 8 χρονών να πλησιάζουν τη συσκευή και το ηλεκτρικό καλώδιο.
- Οι εργασίες καθαρισμού και συντήρησης της συσκευής που είναι αρμοδιότητα του χρήστη, δεν επιτρέπονται σε παιδιά κάτω των 8 ετών χωρίς την επίβλεψη ενός ενήλικα.
- Τοποθετήστε τη συσκευή έτσι ώστε τα μικρά παιδιά να μην φτάνουν να αγγίξουν τα καυτά μέρη της.
- Τα υλικά συσκευασίας δεν πρέπει να εγκαταλείπονται στη διάθεση μικρών παιδιών, δεδομένου ότι αποτελούν πηγή κινδύνου.
- Προσέξτε τα μικρά παιδιά, να μη ρίξουν κάτω τη συσκευή, πιάνοντας το ηλεκτρικό καλώδιο.
- Αν αποφασίσετε να πετάξετε τη συσκευή, πρέπει να την αχρηστεύσετε κόβοντας το καλώδιο τροφοδοσίας. Συνιστάται επίσης να καταστήσετε ακίνδυνα τα μέρη της συσκευής που μπορεί να αποτελέσουν πηγή κινδύνου, ιδιαίτερα για μικρά παιδιά που μπορεί να παίξουν με τη συσκευή.



Προειδοποίηση για εγκαύματα

- Μην αγγίζετε τον κάδο και τις μεταλλικές επιφάνειες της συσκευής όταν λειτουργεί και για μερικά λεπτά μετά το σβήσιμό της. Κίνδυνος εγκαυμάτων.
- Προτού αφαιρέσετε ή τοποθετήσετε εξαρτήματα στη συσκευή ή πριν την καθαρίσετε, σβήστε τη, βγάλτε το φιν από την πρίζα και περιμένετε να κρυώσει.



Κίνδυνος ηλεκτροπληξίας

- Μη χρησιμοποιείτε τη συσκευή κοντά σε δοχεία νερού ή σε νεροχύτες.
- Πριν βάλετε το φιν του καλωδίου στην πρίζα, βεβαιωθείτε πως η τάση που αναφέρεται στην πινακίδα τεχνικών χαρακτηριστικών της συσκευής, αντιστοιχεί

στην τάση του δικτύου της περιοχής σας.

- Η χρήση ηλεκτρικών μπαλαντέζων μη εξουσιοδοτημένων από το εργοστάσιο μπορεί να προκαλέσει ζημιές ή ατυχήματα.
- Μη χρησιμοποιείτε πολύπριζα και μπαλαντέζες που δεν έχουν επαρκή αντοχή στο φορτίο του ρεύματος.
- Να χρησιμοποιείτε πάντα μια γειωμένη πρίζα.
- Μην βυθίζετε τη συσκευή σε νερό ή άλλα υγρά.
- Μη χρησιμοποιείτε τη συσκευή με βρεγμένα χέρια ή ξυπόλητοι.
- Μην χρησιμοποιείτε τη συσκευή αν παρουσιάζει κάποια ανωμαλία, ή υπάρχει ζημιά ή φθορά στο ηλεκτρικό καλώδιο ή το φισ του. Όλες οι επισκευές και η αντικατάσταση του ηλεκτρικού καλωδίου, πρέπει να εκτελούνται αποκλειστικά από εξουσιοδοτημένα κέντρα τεχνικής υποστήριξης (Σέρβις) ή από τεχνικούς της Ariete, ώστε να αποφεύγεται οποιοσδήποτε κίνδυνος.
- Μην συνδέετε στην ίδια πρίζα καμία άλλη συσκευή υψηλής ισχύος (σόμπες, σίδηρα, ηλεκτρικά καλοριφέρ, κ.λπ...). Κίνδυνος ηλεκτρικής υπερφόρτωσης.
- Μην ακουμπάτε το ηλεκτρικό καλώδιο στις ζεστές επιφάνειες της συσκευής.
- Μην τραβάτε ποτέ το καλώδιο για να το βγάλετε από την πρίζα.
- Το ηλεκτρικό καλώδιο δεν πρέπει να τρίβεται σε αιχμηρές γωνιές ή άλλα αιχμηρά αντικείμενα.
- Προσέξτε το ηλεκτρικό καλώδιο να μην έρχεται σε επαφή με ζεστές επιφάνειες.
- Μη μετακινείτε τη συσκευή τραβώντας την από το ηλεκτρικό καλώδιο.
- Να βγάξετε το καλώδιο από την πρίζα σε περίπτωση καταιγίδας.



Προσοχή – υλικές ζημιές

- Μην πιέζετε τα στηρίγματα της συσκευής κατά την αφαίρεση ή την τοποθέτηση του κάδου. Μπορεί να μετατοπιστούν τα στηρίγματα και να εμποδίσουν τη σωστή λειτουργία της συσκευής.
- Μην αφήνετε να περιστρέφεται ο κάδος όταν τελειώσει η προετοιμασία των ποπ-κορν.
- Προτού βάλετε το ποπ-κορν στη συσκευή βεβαιωθείτε ότι δεν υπάρχει κανένα άλλο αντικείμενο μέσα στον κάδο.
- Μην πλένετε ποτέ τα εξαρτήματα της συσκευής στο πλυντήριο πιάτων.
- Να ξετυλίγετε πάντα το καλώδιο, πριν από τη χρήση.
- Μπορείτε να καθαρίσετε τη συσκευή αποκλειστικά με ένα μαλακό υγρό πανί, αφού κρυώσει και εφόσον έχετε βγάλει το φισ του καλωδίου από την πρίζα. Μη χρησιμοποιείτε ποτέ διαλύτες που μπορεί να κάνουν ζημιά στα πλαστικά.
- Να βγάξετε πάντα το φισ του καλωδίου από την πρίζα, πριν φυλάξετε τη συσκευή. Περιμένετε μέχρι να κρυώσουν τα ζεστά μέρη.
- Μην αφήνετε τη συσκευή εκτεθειμένη στους ατμοσφαιρικούς παράγοντες (βροχή, ήλιο, κλπ...).
- Μην χρησιμοποιείτε τη συσκευή σε υπαίθριο χώρο.
- Οι τυχόν τροποποιήσεις αυτού του προϊόντος που δεν είναι εγκεκριμένες από

τον κατασκευαστικό οίκο, έχουν σαν επακόλουθο την παύση ισχύος της εγγύησης και την ασφάλεια της ίδιας της συσκευής.

- Μην αποσυναρμολογείτε τη συσκευή. Δεν υπάρχουν εσωτερικά εξαρτήματα που χρειάζονται καθαρισμό.



Κίνδυνος ζημιάς από διάφορες άλλες αιτίες

- Οι εργασίες συναρμολόγησης του κάδου πρέπει να εκτελούνται πάντα έχοντας βγάλει το φως από την πρίζα.
- Να ανάβετε τη συσκευή μόνον όταν είναι στη σωστή θέση.
- Μην αφήνετε τη συσκευή στην πρίζα, όταν απομακρύνεστε από το χώρο που βρίσκεται.
- Αν πρέπει να απομακρυνθείτε έστω και για λίγη ώρα, να σβήνετε τη συσκευή και να βγάξετε το φως από την πρίζα.
- Φυλάξτε τη συσκευή σε ένα δροσερό χώρο χωρίς υγρασία.

• ΦΥΛΑΞΤΕ ΤΙΣ ΟΔΗΓΙΕΣ ΑΥΤΕΣ.

ΠΕΡΙΓΡΑΦΗ ΤΗΣ ΣΥΣΚΕΥΗΣ

A - Λαμπάκι

B - Καπάκι του κάδου

C - Κάδος

D - Πορτάκι

E - Συρτάρι

F - Κουμπί λειτουργίας / ενδεικτικό λαμπάκι ON-OFF

G - Κουμπί που ανάβει το φως

H - Χειρολαβή

I - Καλώδιο τροφοδοσίας + φως

J - Μεζούρα

Στοιχεία αναγνώρισης

Στην πινακίδα που βρίσκεται κάτω από τη βάση έδρασης της μηχανής, αναγράφονται τα παρακάτω στοιχεία αναγνώρισης:

- κατασκευαστικός οίκος και σήμανση CE (EOK)
- μοντέλο (Mod.)
- αρ. σειράς (SN)
- ηλεκτρική τάση τροφοδότησης (V) και συχνότητας (Hz)
- καταναλισκόμενη ηλεκτρική ισχύς (W)
- πράσινο τηλέφωνο (δωρεάν κλήση) τεχνικής υποστήριξης

Όταν απευθύνεστε στα Εξουσιοδοτημένα Κέντρα Υποστήριξης (Σέρβις), να αναφέρετε το μοντέλο και τον αριθμό σειράς της μηχανής.

ΣΥΝΑΡΜΟΛΟΓΗΣΗ ΤΗΣ ΣΥΣΚΕΥΗΣ

Αφαιρέστε τα υλικά συσκευασίας από τη συσκευή. Ανοίξτε το πορτάκι και αφαιρέστε τη χειρολαβή και τη μεζούρα. Βγάλτε τον κάδο. Αφαιρέστε το υλικό συσκευασίας.

Καθαρίστε τα πλαστικά μέρη με ένα καθαρό και απαλό πανί και σκουπίστε με ένα στεγνό πανί. Συνδέστε το ηλεκτρικό καλώδιο που υπάρχει μέσα στη συσκευή με το φως που υπάρχει στον κάδο (Εικ. 2).

Τοποθετήστε τον κάδο στα δύο στηρίγματα που υπάρχουν μέσα στη συσκευή (Εικ. 3).

Μην πιέζετε τα στηρίγματα της συσκευής κατά την αφαίρεση ή την τοποθέτηση του κάδου.

Μπορεί να μετατοπιστούν τα στηρίγματα και να επηρεάσουν τη σωστή λειτουργία της συσκευής.

Περάστε τον άξονα του κάδου στην υποδοχή του μοτέρ που υπάρχει κάτω από το καπάκι της συσκευής (Εικ. 4).

Από την έξω μεριά περάστε τη χειρολαβή στην οπή που υπάρχει στο πλάι της συσκευής (Εικ. 5). Βιδώστε τέρμα τη χειρολαβή, γυρνώντας την προς τα αριστερά.

Μην ασκήσετε υπερβολική πίεση: μπορεί να σπάσει το σπείρωμα που υπάρχει στη χειρολαβή.

ΟΔΗΓΙΕΣ ΧΡΗΣΗΣ

Βεβαιωθείτε πως η τάση του ηλεκτρικού δικτύου, αντιστοιχεί με την τάση που αναγράφεται στην πινακίδα της συσκευής.

- Τοποθετήστε τη συσκευή πάνω σε μια επίπεδη επιφάνεια και μακριά από νερό. Ξετυλίξτε τελείως το ηλεκτρικό καλώδιο.
- Βεβαιωθείτε πως ο κάδος είναι σωστά συναρμολογημένος πάνω στα στηρίγματα (Εικ. 3). Βεβαιωθείτε πως ο άξονας του κάδου είναι σωστά περασμένος στην υποδοχή του μοτέρ (Εικ. 4).
- Κλείστε το συρτάρι. Κλείστε το πορτάκι.

Προετοιμάστε ότι χρειάζεται για να φτιάξετε ποπ-κορν: καλαμπόκι, λάδι, μπολ και σακουλάκια όπου θα βάλετε το ποπ-κορν. Βεβαιωθείτε πως το πλήκτρο λειτουργίας (F) είναι στο "0".

- Βάλτε το φινι στην πρίζα.
- Πατήστε το πλήκτρο λειτουργίας (F) για να ανάψετε τη συσκευή. Περιμένετε να κρουώσει ο κάδος για 3-5 λεπτά.
- Πατήστε το πλήκτρο λειτουργίας (F) για να σβήσετε τη συσκευή.
- Γεμίστε με λάδι τα 2/3 της μικρότερης μεζούρας. Για να πετύχετε το καλύτερο αποτέλεσμα, χρησιμοποιήστε φυτικό λάδι.
- Ανοίξτε το πορτάκι της συσκευής.
- Ανοίξτε το καπάκι του κάδου (B).

Προσοχή!



Κίνδυνος εγκαυμάτων. Μην αγγίζετε τον κάδο και τις μεταλλικές επιφάνειες της συσκευής όταν λειτουργεί και για μερικά λεπτά μετά το σβήσιμό της.

Για να ανοίξετε το καπάκι του κάδου χρησιμοποιήστε την ειδική πλαστική χειρολαβή (Εικ. 6).

- Χύστε το λάδι στον κάδο.
- Γεμίστε με καλαμπόκι τα 2/3 της μεγαλύτερης μεζούρας.
- Ανοίξτε το πορτάκι της συσκευής.
- Ανοίξτε το καπάκι του κάδου (B).
- Αδειάστε το καλαμπόκι στον κάδο.
- Κλείστε το πορτάκι της συσκευής.
- Πατήστε το πλήκτρο λειτουργίας (F) για να ανάψετε τη συσκευή.

Μετά από περίπου ένα λεπτό θα αρχίσει να ακούγεται ο κλασικός ήχος του καλαμποκιού που σκάει. Τα ποπ-κορν θα αρχίσουν να εξέρχονται από το καπάκι του κάδου. Όταν σταματήσει να σκάει το καλαμπόκι, χρησιμοποιήστε τη χειρολαβή για να αδειάσετε τον κάδο.

- Πατήστε το πλήκτρο λειτουργίας (F) για να σβήσετε τη συσκευή.
- Ανοίξτε το συρτάρι (E). Αφήστε κλειστό το πορτάκι (D) για να μην αγγίξετε τυχαία τις ζεστές

επιφάνειες του κάδου. Με τη βοήθεια ενός κουταλιού αφαιρέστε τα ποπ-κορν.

Η συσκευή μπορεί να βγάλει καπνό κατά τη διάρκεια της προετοιμασίας του ποπ-κορν, αν υπάρχει περίσσεια λίπους ή λαδιού στον κάδο. Πριν αρχίσετε να φτιάχνετε ποπ-κορν καθαρίστε καλά τον κάδο.

Χρήσιμες συμβουλές

Η συσκευή είναι σχεδιασμένη για όλους τους τύπους κοινού ποπ-κορν και ανώτερης ποιότητας. Συνήθως ενδείκνυται περισσότερο το κίτρινο καλαμπόκι σε σχέση με το λευκό.

Ανεπαρκές γέμισμα του κάδου μπορεί να έχει σα συνέπεια να μη σκάσουν όλοι οι κόκκοι του καλαμποκιού. Υπερβολικό γέμισμα του κάδου μπορεί να έχει σα συνέπεια οι σκασμένοι κόκκοι να καούν δημιουργώντας καπνό και υπερφορτώνοντας τον κάδο.

ΚΑΘΑΡΙΣΜΟΣ ΚΑΙ ΣΥΝΤΗΡΗΣΗ



Προσοχή!

Πριν προβείτε στον καθαρισμό της συσκευής, να βγάξετε πάντα το φιν από την πρίζα. Οποιαδήποτε επέμβαση πρέπει να εκτελείται όταν η μηχανή είναι κρύα.



Προσοχή!

Μην βυθίζετε ποτέ την συσκευή σε νερό ή άλλα υγρά.



Προσοχή!

Κάθε τόσο να ελέγχετε την κατάσταση του ηλεκτρικού καλωδίου και αν διαπιστώσετε κάποια φθορά, να απευθυνθείτε σε ένα κέντρο τεχνικής υποστήριξης (σέρβις) για την αντικατάστασή.

Μη χρησιμοποιείτε σκόνες απορρυπαντικού και τραχειές επιφάνειες για να καθαρίσετε τη συσκευή.

Καθαρισμός συσκευής

Καθαρίστε τα πλαστικά μέρη με ένα καθαρό και απαλό πανί και σκουπίστε με ένα στεγνό πανί.

Καθαρισμός του κάδου

Ξεβιδώστε τη χειρολαβή (H) γυρνώντας τη προς τα δεξιά. Αφαιρέστε τη χειρολαβή.

Αφαιρέστε τον κάδο από τα στηρίγματα. Αποσυνδέστε τον κάδο από το ηλεκτρικό καλώδιο που υπάρχει μέσα στη συσκευή. Αφαιρέστε τον κάδο από τη συσκευή.

Γεμίστε τα 2/3 του κάδου με νερό και απορρυπαντικού πιάτων. Περιμένετε 15-20 λεπτά ώστε να διαλυθούν τα λίπη.

Αδειάστε τον κάδο. Αν χρειάζεται χρησιμοποιήστε ένα μαλακό και στεγνό σφουγγάρι για να αφαιρέσετε τα ξεραμένα λίπη. Σκουπίστε καλά το εσωτερικό του κάδου.

Καθαρίστε το εξωτερικό με ένα μαλακό πανί.

Μην βυθίζετε ποτέ τον κάδο σε νερό ή άλλα υγρά.

Μην πλένετε κανένα εξάρτημα στο πλυντήριο πιάτων. Να τα πλένετε πάντα στο χέρι.

Αντικατάσταση της λάμπας



Προσοχή!

Πριν αντικαταστήσετε το λαμπάκι να βγάξετε πάντα το φιν από την πρίζα.

Λαμπάκι: Γλόμπος E12 τύπου “S” 15w.

Ανοίξτε το πορτάκι. Το λαμπάκι βρίσκεται στο πάνω μέρος πίσω από την πλαστική πρόσοψη της συσκευής (Εικ. 9).

ΣΥΝΤΑΓΕΣ

Με τη “ΜΗΧΑΝΗ ΠΟΠ-ΚΟΡΝ” μπορείτε να φτιάξετε σε ελάχιστα λεπτά γευστικά και τραγανά ποπ-κορν. Είναι υπέροχα σκέτα και αποτελούν ένα υγιεινό και γευστικό σνακ γιατί δεν περιέχουν πρόσθετα λίπη.

Αν θέλετε να τα κάνετε πιο γευστικά μπορείτε να προσθέσετε άλλα συστατικά, σύμφωνα με τις προτιμήσεις σας. Σας δίνουμε μερικές ιδέες:

Ποπ-κορν με παρμεζάνα

120 γρ. ποπ-κορν

1 κουταλάκι σκόρδο σε σκόνη

1/2 κουταλάκι πιπέρι

1 κουταλάκι αλάτι

1 φλιτζάνι ψιλοτριμμένης παρμεζάνας (λιγότερο ή περισσότερο, ανάλογα με την προτίμησή σας)

3 κουτάλια ζεσταμένου ελαιόλαδου

Φτιάξτε το ποπ-κορν χρησιμοποιώντας τη συσκευή όπως περιγράφεται στην ενότητα ΟΔΗΓΙΕΣ ΧΡΗΣΗΣ.

Ανακατέψτε το σκόρδο, το πιπέρι, το αλάτι και την παρμεζάνα. Αφήστε το να «ξεκουραστεί». Σε μια μεγάλη γαβάθα ραντίστε το ποπ-κορν με ζεστό ελαιόλαδο. Ανακατέψτε καλά.

Προσθέστε αργά τα άλλα υλικά συνεχίζοντας να ανακατεύετε για να αναμειχθούν με το ποπ-κορν. Μπορείτε να ανακατέψετε τα αποξηραμένα υλικά και σε ένα μεγάλο χάρτινο ή υφασμάτινο σακουλάκι.

Χωριάτικο ποπ-κορν

120 γρ. ποπ-κορν

3 κουτάλια ζεσταμένου ελαιόλαδου

1,5 κουταλάκι γλάσο ξυδιού μπαλσάμικο

1 κουταλάκι αλάτι

1 κουτάλι αφυδατωμένο κρεμμύδι

Φτιάξτε το ποπ-κορν χρησιμοποιώντας τη συσκευή όπως περιγράφεται στην ενότητα ΟΔΗΓΙΕΣ ΧΡΗΣΗΣ.

Πολτοποιήστε το αφυδατωμένο κρεμμύδι και ανακατέψτε το με το αλάτι. Αφήστε το να «ξεκουραστεί». Σε ένα μπολ ανακατέψτε το ζεστό ελαιόλαδο με το γλάσο του μπαλσάμικο.

Σε μια μεγάλη γαβάθα ραντίστε το ποπ-κορν με αυτή τη σάλτσα, ανακατέψτε καλά και προσθέστε αργά τα άλλα υλικά συνεχίζοντας να ανακατεύετε για να αναμειχθούν με όλο το ποπ-κορν. Μπορείτε να ανακατέψετε τα αποξηραμένα υλικά και σε ένα μεγάλο χάρτινο ή υφασμάτινο σακουλάκι.

Ποπ-κορν αλα Πιτσαγιόλα (Pizzaiola)

120 γρ. ποπ-κορν

3 κουτάλια ζεσταμένου ελαιόλαδου

1 κουτάλι αποξηραμένης ρίγανης

1 κουτάλι αποξηραμένης ντομάτας

1 κουταλάκι αλάτι

1 κουταλάκι καυτερή πιπεριά σε σκόνη (προαιρετικό)

Φτιάξτε το ποπ-κορν χρησιμοποιώντας τη συσκευή όπως περιγράφεται στην ενότητα ΟΔΗΓΙΕΣ ΧΡΗΣΗΣ.

Πολτοποιήστε την αποξηραμένη ντομάτα και τη ρίγανη και στη συνέχεια ανακατέψτε με το αλάτι και την καυτερή πιπεριά (δε συνιστάται αν προορίζεται για παιδιά). Αφήστε το να «ξεκουραστεί». Σε μια μεγάλη γαβάθα ραντίστε το ποπ-κορν με το ζεστό ελαιόλαδο, ανακατέψτε καλά και προσθέστε αργά τα άλλα υλικά συνεχίζοντας να ανακατεύετε για να αναμειχθούν με όλο το ποπ-κορν. Μπορείτε να ανακατέψετε τα αποξηραμένα υλικά και σε ένα μεγάλο χάρτινο ή υφασμάτινο σακουλάκι.

Ποπ-κορν καραμελέ

120 γρ. ποπ-κορν

2 κουτάλια έτοιμης καραμέλας

15 γρ. βούτυρο

2 κουτάλια κοινή ζάχαρη (ή από ζαχαροκάλαμο, ανάλογα με τις προτιμήσεις σας)

Φτιάξτε το ποπ-κορν χρησιμοποιώντας τη συσκευή όπως περιγράφεται στην ενότητα ΟΔΗΓΙΕΣ ΧΡΗΣΗΣ.

Λιώστε το βούτυρο στο φούρνο μικροκυμάτων και ανακατέψτε το με την καραμέλα μέχρι να γίνει ένα ομοιογενές υγρό. Αφήστε το να «ξεκουραστεί».

Σε μια μεγάλη γαβάθα ραντίστε το ποπ-κορν με αυτή τη σάλτσα, ανακατέψτε καλά και προσθέστε αργά τη ζάχαρη συνεχίζοντας να ανακατεύετε για να αναμειχθεί με όλο το ποπ-κορν. Μπορείτε να ανακατέψετε τα αποξηραμένα υλικά και σε ένα μεγάλο χάρτινο ή υφασμάτινο σακουλάκι.

СОДЕРЖАНИЕ ДАННОЙ ИНСТРУКЦИИ

Несмотря на то, что данное устройство было изготовлено в полном соответствии с требованиями действующих европейских норм и все его потенциально опасные части обеспечены необходимой защитой, внимательно ознакомьтесь с настоящими мерами безопасности и, во избежание травм и повреждений, используйте прибор строго по назначению. Рекомендуется хранить данную инструкцию в легкодоступном месте. Если вы решите передать данное устройство в другие руки, не забудьте передать вместе с ним и эту инструкцию.

Содержащаяся в данной инструкции информация сопровождается следующими условными обозначениями:

 Опасно для детей

 Меры безопасности по предотвращению ожогов

 Опасность поражения электрическим током

 Внимание - возможность возникновения материального ущерба

 Угроза возникновения ущерба, вызванная иными причинами

НАЗНАЧЕНИЕ УСТРОЙСТВА

Прибор предназначен для приготовления попкорна. В емкость можно загружать только масло или кукурузу. Любое другое применение данного устройства, не предусмотренное изготовителем, освобождает его от любой ответственности за повреждения и ущерб, вызванные подобным применением. Применение устройства не по назначению влечет за собой отмену любой формы гарантии.

ОСТАТОЧНЫЕ РИСКИ

Внимание!

 Опасность поражения электрическим током. Не разрешается погружать прибор в воду или другие жидкости.

Монтаж прибора должен осуществляться только при отключенной от электросети вилки.

 Меры безопасности по предотвращению ожогов. Нельзя прикасаться к емкости во время работы прибора и сразу после его выключения. Подождите, пока остынут нагретые части прибора.

ПРАВИЛА ТЕХНИКИ БЕЗОПАСНОСТИ

ПЕРЕД ПЕРВЫМ ИСПОЛЬЗОВАНИЕМ ПРИБОРА НЕОБХОДИМО ВНИМАТЕЛЬНО ПРОЧИТАТЬ НАСТОЯЩУЮ ИНСТРУКЦИЮ.

- Устройство предназначено только для домашнего использования и не должно эксплуатироваться в коммерческих или промышленных целях.
- Изготовитель не несет ответственности за неправильное использование прибора или использование его в целях, не предусмотренных данным руководством по эксплуатации.

- Рекомендуется хранить оригинальную упаковку, т.к. бесплатное сервисное обслуживание не предусмотрено в случае повреждений, вызванных неправильной упаковкой изделия при его отсылке в авторизованный Центр сервисного обслуживания.
- Использование аксессуаров не рекомендованных производителем или не входящих в комплект прибора, может стать причиной возгорания, удара электрического тока или нанесения вреда человеку.
- Настоящим прибором разрешается пользоваться лицам с ограниченными физическими, сенсорными или умственными способностями, а также тем, у кого нет опыта или навыков использования подобных приборов, но только под наблюдением отвечающего за них лица или после получения соответствующих инструкций по технике безопасности..
- Прибор соответствует требованиям положения (ЕС) № 1935/2004 от 27/10/2004 о материалах, имеющих контакт с пищевыми продуктами.

Опасно для детей

- Данный прибор разрешается эксплуатировать детям старше 8 лет, но только под наблюдением взрослых или после того, как им будут даны подробные разъяснения, касающиеся его безопасного использования и возможных опасностей, которым они могут подвергнуться.
- Не разрешайте детям играть с прибором.
- Электрический шнур должен всегда находиться вне зоны доступности для детей младше 8 лет.
- Чистка и техобслуживание устройства могут быть доверены детям не младше 8 лет и только под наблюдением взрослых.
- Размещать прибор таким образом, чтобы детям были недоступны нагретые части прибора.
- Во избежание несчастных случаев, не оставляйте упаковку от прибора в местах, доступных для детей.
- Следить за тем, чтобы дети не могли потянуть за провод и спровоцировать падение прибора.
- После окончания срока эксплуатации устройства, в целях его правильной утилизации, рекомендуется отрезать электрический провод, сделав прибор непригодным для использования. Рекомендуется следить за тем, чтобы потенциально опасные детали прибора не стали игрушкой для детей.



Меры безопасности по предотвращению ожогов

- Не прикасайтесь к емкости и металлическим частям прибора во время его работы и сразу же после его выключения. Опасность получения ожогов.
- Если прибор не используется, необходимо отсоединить вилку от сети электрического тока и дать ему остынуть перед тем, как установить или удалить отдельные части или перед тем, как произвести чистку.



Опасность поражения электрическим током

- Нельзя использовать прибор вблизи емкостей с водой или раковин.
- Перед подключением прибора к электросети проверить, соответствует ли напряжение, указанное на табличке прибора, напряжению сети.
- Использование электрических удлинителей, не одобренных производителем прибора, может повлечь за собой возникновения ущерба и несчастных случаев.
- Не использовать удлинители или розетки несоответствующие существующему напряжению сети.
- Подключать питающий провод прибора к розетке с заземлением.
- Не опускать прибор в воду и другие жидкости.
- Не прикасаться к прибору мокрыми руками или босыми ногами.
- Запрещается использовать прибор, если шнур электропитания, вилка или сам прибор имеют повреждения. Любые виды ремонта, включая замену шнура электропитания, должны производиться только в сервисных центрах Ариэте или сертифицированным персоналом Ariete, во избежание каких-либо рисков.
- Не следует подключать к той же розетке электропитания другой аппарат большой мощности (печи, утюги, обогреватели, и т.д.). Опасность перегрузки электросети.
- Избегать соприкосновения нагретых частей прибора со шнуром электропитания.
- Вынимая вилку из электророзетки, не тянуть за провод.
- Не допускать соприкосновения шнура электропитания с острыми и режущими поверхностями.
- Избегать соприкосновения шнура электропитания с нагретыми поверхностями.
- При перемещении прибора не тянуть его за шнур электропитания.
- Во время грозы необходимо отключить прибор от сети электропитания.



Внимание - возможность возникновения материального ущерба

- Никогда не нажимайте на емкость, когда вставляете или вынимаете ее из прибора. Крепления могут смещаться, препятствуя правильной работе прибора.
- Не оставляйте емкость включенной после окончания приготовления попкорна.
- Проверьте, чтобы емкость была пустая перед тем, как вставить ее в прибор.
- Не допускается мытье частей прибора в посудомоечной машине.
- Перед применением следует всегда распрямлять провод.

- Чистка утюга производится неабразивной и слегка влажной тканью и только после того, как вы вытащили вилку электрического провода питания из розетки и все части утюга остыли,. Запрещается применять любые растворители, поскольку они могут повредить пластмассовые части.
- Перед тем, как убрать прибор, вынуть вилку из розетки. Дождаться пока остынут нагретые части прибора.
- Не допускать воздействия на прибор атмосферных факторов (дождя, солнца и т.д.).
- Не рекомендуется эксплуатация прибора на открытом воздухе.
- Любые, не разрешенные производителем модификации прибора могут привести к потере прибором гарантии и сделать небезопасным его использование потребителем.
- Не разрешается разбирать прибор. У прибора нет внутренних частей, использование отдельных или подлежащих чистке.



Угроза возникновения ущерба, вызванная иными причинами

- Монтаж прибора должен всегда производиться только при выключенной из сети электропитания вилке.
- Включать прибор только, когда он находится в рабочем положении.
- Не оставлять без присмотра прибор, подключенный к электросети.
- Если собираетесь отсутствовать даже в течение короткого времени, обязательно отключайте прибор от сети электропитания.
- Хранить прибор рекомендуется в сухом, хорошо проветриваемом помещении.

ХРАНИТЬ НАСТОЯЩЕЕ РУКОВОДСТВО ПО ЭКСПЛУАТАЦИИ.

ОПИСАНИЕ ПРИБОРА

A - Лампочка	F - Кнопка выключения/световой индикатор ON-OFF (ВКЛ - ВЫКЛ)
B - Крышка емкости	G - Кнопка включения света
C - Емкость	H - Ручка
D - Дверца	I - Электрический провод + штепсель
E - Ящик	J - Мензурка

Идентификационные данные

На табличке, находящейся под подставкой прибора, указаны следующие идентификационные данные:

- Производитель и маркировка ЕС
- Модель (Mod)
- регистрационный № (SN)
- электрическое напряжение (В) и частота (Гц)

- потребляемое напряжение (W)
- бесплатная телефонная служба техподдержки

При оформлении заявки в Авторизованный Центр сервисного обслуживания, необходимо указывать модель и регистрационный номер.

МОНТАЖ ПРИБОРА

Удалить упаковку с прибора. Откройте дверцу и выньте ручку и мерный стаканчик. Выньте емкость. Удалите упаковку.

Пластмассовые части следует очищать при помощи влажной неабразивной салфетки, после чего протереть сухой тканью

Подключите электрошнур, находящийся внутри прибора, к вилке на емкости (Рис 2).

Установите емкость на два крепления, расположенные внутри прибора (Рис 3).

Никогда не нажимайте на емкость, когда вставляете или вынимаете ее из прибора. Крепления могут смещаться, препятствуя правильной работе прибора.

Вставьте стержень емкости в гнездо мотора под крышкой прибора (Рис 4).

Снаружи вставьте ручку в отверстие на боковой стенке прибора (Рис 5). Заверните ручку в направлении против часовой стрелки до упора.

Сильно не нажимайте: может сломаться резьба на ручке.

РУКОВОДСТВО ПО ЭКСПЛУАТАЦИИ

Убедитесь в том, что напряжение вашей домашней сети соответствует напряжению, указанному на табличке с техническими данными прибора.

- Поместите прибор на ровную поверхность, подальше от воды. Полностью развернуть шнур электропитания.
- Проверьте, чтобы емкость была правильно установлена на креплениях (Рис 3). Проверьте, чтобы стержень емкости был правильно вставлен в гнездо мотора (Рис 4).
- Закройте ящик. Закройте дверцу.

Подготовьте все необходимое для приготовления попкорна: кукуруза, масло, мисочки и пакетики для попкорна. Проверьте, чтобы кнопка включения (F) была выключена, в положении "0".

- Вставить штепсель в электрическую розетку.
- Нажмите кнопку включения (F) для включения прибора. Дайте емкости нагреться в течение 3-5 минут.
- Нажмите кнопку включения (F) для выключения прибора.
- Наполните самый маленький мерный стакан маслом на 2/3. Для получения оптимального результата рекомендуется использовать растительное масло.
- Откройте дверцу прибора.
- Откройте крышку емкости (B).

Внимание!



Опасность получения ожогов. Не прикасайтесь к емкости и металлическим частям прибора во время его работы и сразу же после его выключения.

Для открывания крышки емкости емкости рекомендуется использовать прилагающуюся пластмассовую ручку (Рис 6).

- Налейте масло в емкость.
- Наполните мерный стаканчик побольше кукурузными зернами на 2/3.
- Откройте дверцу прибора.
- Откройте крышку емкости (B).
- Насыпьте кукурузные зерна в емкость.
- Закройте дверцу прибора.
- Нажмите кнопку включения (F) для включения прибора.

Примерно через минуту раздастся характерный звук взрыва зерен кукурузы. Попкорн начнет появляться из-под крышки емкости. Когда зерна перестанут взрываться, используйте специальную ручку, чтобы открыть емкость.

- Нажмите кнопку включения (F) для выключения прибора.
- Откройте ящик (E). Дверцу (D) держите закрытой во избежание случайного соприкосновения с нагретыми частями емкости. Извлеките попкорн при помощи ложки.

Если из прибора будет выходить дымок во время приготовления попкорна, то это объясняется излишним количеством жира или масла в емкости. Рекомендуется тщательно чистить емкость перед каждым приготовлением попкорна.

Полезные советы

Прибор предназначен для приготовления всех видов стандартного попкорна и попкорна высшего качества. Обычно желтая кукуруза больше подходит для попкорна, чем белая. Недостаточная загрузка емкости может привести к тому, что взорвется меньше зерен и из емкости выйдет больше невзорвавшихся зерен кукурузы. Излишнее количество загруженных зерен может способствовать тому, что взорвавшиеся зерна сгорят и вызовут появление дыма, перегружая емкость.

ОЧИСТКА И ТЕХОБСЛУЖИВАНИЕ



Внимание!

Перед чисткой прибора отключить его от сети электропитания. Любые действия по уходу за прибором должны производиться при полностью охлажденном приборе.



Внимание!

Никогда не опускать прибор в воду или в другие жидкости.



Внимание!

Всегда проверять состояние шнура Вашего прибора перед использованием и в случае обнаружения повреждений обратиться в ближайший центр сервисного обслуживания для его замены, которую может производить только специально подготовленный персонал.

Не использовать абразивные вещества для чистки прибора.

Очистка прибора

Пластмассовые части следует очищать при помощи влажной неабразивной салфетки, после чего протереть сухой тканью.

Чистка емкости

Открутите ручку (H) в направлении по часовой стрелке. Снимите ручку.

Снимите емкость с креплений. Отсоедините от емкости шнур электропитания, расположенный внутри прибора. Снимите емкость с прибора.

Наполните емкость на 2/3 теплой водой с мылом. Оставьте воду с мылом в емкости на 15-20 минут, чтобы растворился весь жир.

Опорожните емкость. При необходимости используйте мягкую и сухую губку для удаления наиболее сильно приставшей грязи. Тщательно вытрите емкость внутри.

Очистите емкость снаружи при помощи мягкой ткани.

Запрещается погружать емкость в воду или другие жидкости.

Нельзя мыть части прибора в посудомоечной машине. Всегда мойте вручную.

Замена лампочек



Внимание!

Прежде чем производить замену лампочки, необходимо отключить вилку из розетки электротока.

Лампочка: E12 тип "S" 15 Вт колба стандарт.

Откройте дверцу. Лампочка находится сверху, за передней пластмассовой частью прибора (Рис 9).

РЕЦЕПТЫ

С помощью "ПОПКОРНИЦЫ" можно приготовить настоящий ароматный попкорн за считанные минуты! У него прекрасный натуральный вкус и он может служить идеальным завтраком благодаря отсутствию вредных жиров.

Если хотите придать им более насыщенный вкус, можете добавить другие ингредиенты на Ваше усмотрение. Предлагаем Вашему вниманию несколько рецептов:

Попкорн с пармезаном

120 г попкрона

1 чайная ложка чесночного порошка

1/2 чайная ложка перечного порошка

1 ложка соли

1 чашка мелконатертого пармезана (по Вашему вкусу)

3 ложки разогретого оливкового масла

Приготовьте попкорн с помощью прибора (см. раздел ИНСТРУКЦИЯ ПО ЭКСПЛУАТАЦИИ).

Перемешайте чесночный и перечный порошки, соль и пармезан. Оставьте полученную смесь на некоторое время. В большой миске пропитайте попкорн теплым оливковым маслом. Тщательно перемешайте.

Продолжая премешивать, медленно добавляйте сухие ингредиенты, чтобы попкорн лучше пропитался. Сухие ингредиенты можно также перемешивать в большом бумажном или плотняном мешке.

Попкорн по-деревенски

120 г попкрона

3 ложки разогретого оливкового масла

1,5 ложки глазури на основе бальзамического уксуса

1 ложка соли

1 ложка сушеного лука

Приготовьте попкорн с помощью прибора (см. раздел ИНСТРУКЦИЯ ПО ЭКСПЛУАТАЦИИ). Тщательно измельчите сушеный лук и перемешайте с солью. Оставьте полученную смесь на некоторое время. В маленькой мисочке перемешайте теплое оливковое масло с глазурью на основе бальзамического уксуса.

В большой миске пропитайте попкорн полученной смесью, тщательно перемешайте, а затем медленно добавляйте сухие ингредиенты, продолжая все время перемешивать, чтобы попкорн лучше пропитался. Сухие ингредиенты можно также перемешивать в большом бумажном или полотняном мешке.

Попкорн а ля пиццайола

120 г попкорна

3 ложки разогретого оливкового масла

1 ложка сухого оригано

1 ложка сушеных помидоров

1 ложка соли

1 ложка порошка паприки (по желанию)

Приготовьте попкорн с помощью прибора (см. раздел ИНСТРУКЦИЯ ПО ЭКСПЛУАТАЦИИ). Тщательно измельчите сушеные помидоры и оригано, затем перемешайте полученную смесь с солью и паприкой (не предназначено для детского питания). Оставьте полученную смесь на некоторое время.

В большой миске пропитайте попкорн теплым оливковым маслом, тщательно перемешайте, а затем медленно добавляйте сухие ингредиенты, продолжая все время перемешивать, чтобы попкорн лучше пропитался. Сухие ингредиенты можно также перемешивать в большом бумажном или полотняном мешке.

Попкорн с карамелью

120 г попкорна

2 ложки готовой карамели

15 г сливочного масла

2 ложки сахара-песка (или тростниковго сахара, по Вашему желанию)

Приготовьте попкорн с помощью прибора (см. раздел ИНСТРУКЦИЯ ПО ЭКСПЛУАТАЦИИ). Растопите сливочное масло в микроволновой печи и перемешайте его с карамелью до получения однородной массы. Оставьте полученную смесь на некоторое время.

В большой миске пропитайте попкорн полученной смесью, тщательно перемешайте, а затем добавьте сахар, продолжая мешать, чтобы попкорн хорошо пропитался. Сухие ингредиенты можно также перемешивать в большом бумажном или полотняном мешке.

Дата изготовления указана на корпусе изделия в зашифрованном виде SN wk/yrabcdefg,

где wk – неделя производства

yr – год производства

abcdefg – серийный номер изделия

Соответствует требованиям

ТР ТС 004/2011 «О безопасности низковольтного оборудования, утвержден Решением Комиссии Таможенного союза №768 от 16 августа 2011 года

ТР ТС 020/2011 «Электромагнитная совместимость технических средств», утвержден Решением Комиссии Таможенного союза №879 от 9 декабря 2011 года
Информация о сертификации в приложении к гарантийному талону и/или на упаковке изделия.

220-240В~ - 50/60Гц - 310Вт - Класс I – IPX0
Сделано в Китае

Импортер: ООО «Медиатех»,
Юридический адрес: 127006, город Москва, улица Садовая-Триумфальная, дом 16, строение 3, ПОМ. I, КОМ 2
Фактический адрес: 119048, г. Москва, ул. Усачева, д.29, корпус 3, пом. II, ком. 3

Изготовитель: De'Longhi Appliances Srl /«Делонги Апплаенсис СРЛ» Адрес: 50013 Италия, Флоренция, Кампи Бизенцио, Виа С. Курико 300.

Список организаций, уполномоченных изготовителем на работу с претензиями потребителей и сервисным обслуживанием, размещен на сайте: <http://www.ariete.net/ru/assistance>
Горячая линия Ariete +7915165611

Товар поставляется в собранном виде, специальных требований к перевозке и хранению не установлено.
Утилизировать в соответствии с законодательством места реализации.

Гарантийный срок 2 года. Срок службы изделия 2 года.

Информация о сертификации в приложении к гарантийному талону и/или на упаковке изделия.

بخصوص هذا الكتيّب

على الرغم من أن الأجهزة مصنوعة حسب المقاييس المحددة من قبل مجموعة الدول الأوروبية، ومحمية في جميع الأجزاء التي يمكن أن تشكل مصدر للخطر، يجب قراءة هذه التنبيهات بحرص واستعمال الجهاز فقط للغرض الذي صنع من أجله، لمنع وقوع الحوادث والأضرار. احتفظ بهذا الكتيّب للاطلاع عليه في المستقبل وعند الحاجة. أرفق هذه التعليمات مع الجهاز في حالة بيعه أو إهدائه للغير.

المعلومات الواردة في هذا الكتيّب، مميزة بالرموز التالية:

⚠️ خطر على الأطفال

⚠️ تنبيهات تتعلق بالاحتراق

⚠️ خطر بسبب الكهرباء

⚠️ تنبيهات - أضرار مادية

⚠️ أخطار تعود لأسباب أخرى

الغرض من الجهاز

يمكن استعمال هذا الجهاز لتحضير الفشار. يوضع في الوعاء فقط زيت أو ذرة صفراء. لا يتحمل الصانع أي مسؤولية عن الأضرار الناتجة عن استعمال الجهاز بطريقة غير لائقة. زيادة على ذلك، يؤدي الاستعمال الغير لائق للجهاز إلى إبطال شهادة الضمان، مهما كانت صيغتها.

الأخطار القائمة

تنبيه!

⚠️ خطر بسبب الكهرباء. لا تغطس مطلقا الوعاء في الماء أو في سوائل أخرى.

⚠️ افصل كبل التغذية الكهربائية عن المأخذ الكهربائي قبل تركيب الوعاء.

⚠️ تنبيهات تتعلق بالاحتراق. لا تلمس الوعاء أثناء عمل الماكينة وخلال الدقائق التي تتلي إطفائها. انتظر إلى حين أن تبرد الأجزاء الساخنة.

تنبيهات الأمان

اقرأ بحرص التعليمات قبل الاستعمال.

- هذا الجهاز مصمم فقط للاستعمال المنزلي، وبالتالي يجب عدم استعماله لأغراض تجارية أو صناعية.
- لا تتحمل الشركة المصنعة أي مسؤولية عن الأضرار الناتجة عن استعمال الجهاز بشكل خاطئ أو لأغراض مختلفة عن الأغراض المبيّنة في هذا الكتيّب.
- ينصح الاحتفاظ بمواد التغليف الأصلية، لأن الصيانة المجانية لا تتضمن العطب الناتج عن تغليف المنتج بمواد غير لائقة أثناء نقله إلى مركز الصيانة المرخّص.
- استعمال معدات غير لائقة وغير موردة من صانع الجهاز، يمكن أن يؤدي إلى وقوع أخطار حريق أو صدمات كهربائية أو إلحاق الضرر بالأشخاص.
- يمكن استعمال هذا الجهاز من قبل أشخاص لا يملكون كامل قواهم الفيزيائية والحسية والعقلية أو الأشخاص الذين ليس لديهم خبرة أو معرفة بالجهاز، شريطة أن يتم متابعتهم من قبل الشخص المسؤول عنهم أو إذا تم تدريبهم على استعماله وقادرين على إدراك الأخطار القائمة أثناء استعمال الجهاز.
- الجهاز مطابق لنظم مجموعة الدول الأوروبية رقم 2004/1935 الصادر بتاريخ 2004/10/27 والمتعلقة بالمواد الملامسة للأغذية.

⚠️ خطر على الأطفال

- يمكن استعمال هذا الجهاز من قبل الأطفال الذين تزيد أعمارهم عن 8 سنوات، شريطة أن يتم مراقبتهم أو سبق وأن تم تعليمهم على استعمال الجهاز بشكل آمن ويدركون المخاطر التي تنطوي على استعماله.
- يجب عدم السماح للأطفال باللعب بالجهاز.
- يجب حفظ الجهاز والكبل الكهربائي بعيداً عن الأطفال الذين تقل أعمارهم عن 8 سنوات.
- أعمال التنظيف والصيانة التي تأتي ضمن مهام المستخدم، يجب أن لا يقوم بها أولاد تقل أعمارهم عن 8 سنوات، وشريطة أن يتم مراقبتهم من قبل الشخص المسؤول عنهم.
- ضع الجهاز في مكان لا يسمح للأطفال بالوصول إلى الأجزاء الساخنة.
- لا تترك مواد التغليف في متناول الأطفال، لأنها تشكل مصدر خطر عليهم.
- تلاشي بأن يقوم طفل بشد كبل التغذية الكهربائية وإسقاط الجهاز على الأرض.
- عند التخلص من هذا الجهاز بشكل نهائي، يجب العمل على منع استعماله من خلال قص كبل التغذية الكهربائية.
- زيادة على ذلك، يجب اتخاذ التدابير اللازمة، بحيث لا تشكل بعض أجزاء من الجهاز خطر على الأطفال في حالة اللعب به.

⚠️ تنبيهات تتعلق بالاحتراق

- لا تلمس الوعاء والأجزاء المعدنية أثناء عمل الجهاز وخلال الدقائق اللاحقة لإطفائه. خطر التعرض للاحتراق.
- عند توقّف الجهاز عن العمل، أفصل القابس عن المأخذ الكهربائي وانتظر إلى حين أن يبرد قبل إدخال أو إبعاد أجزاء منه أو قبل القيام بتنظيفه.

⚠️ خطر بسبب الكهرباء

- لا تستعمل الجهاز بالقرب من أوعية ماء أو مغاسل.
- قبل وصل الجهاز بالشبكة الكهربائية، تحقق من أن الفلطيّة المبيّنة على بطاقة المعلومات مطابقة لفلطيّة الشبكة الكهربائية.
- استعمال الوصلات الكهربائية الغير مرّخصة من قبل الشركة الصانعة، ممكن أن يؤدي إلى وقوع أضرار وحوادث.
- لا تستعمل وصلات كهربائية أو مأخذ كهربائية غير متوافقة مع حمولة التيار.
- أوصل الجهاز دائماً بمأخذ كهربائي مؤرّض.
- لا تغطس الجهاز في الماء أو في سوائل أخرى.
- لا تستعمل الجهاز إذا كانت يديك مبلولة بالماء أو إذا كنت حافي القدمين.
- لا تستعمل الجهاز إذا كان الكبل أو القابس الكهربائي متلفان أو إذا كان الجهاز نفسه متلف. جميع عمليات الإصلاح، بما فيها استبدال كبل التغذية الكهربائية، يجب أن تتم فقط من قبل مركز الخدمات التابع لشركة Ariete أو من قبل خبراء مخولين من قبل شركة Ariete، لتلاشي وقوع أي خطر.
- لا تشبك أي جهاز آخر ذات قدرة عالية (سخانات ومكاوي ومشعّات وغيرها ...) على نفس المأخذ الكهربائي. خطر تجاوز الحمولة الكهربائية.
- لا تسند الأجزاء الحارة من الجهاز على كبل التغذية الكهربائية.
- لا تفصل القابس عن المأخذ الكهربائي من خلال شدّ الكبل.
- لا تترك كبل التغذية الكهربائية مقابل حواف أو أجزاء حادة، خوفاً من تعرضه للتلف.
- يجب مراعاة عدم ملامسة كبل التغذية الكهربائية للسطوح الحارة.
- لا تنقل الجهاز من خلال سحبه بواسطة كبل التغذية الكهربائية.
- في حالة وقوع عاصفة جوية، أفصل كبل التغذية الكهربائية عن المأخذ الكهربائي.

⚠️ تنبيهات - أضرار مادية

- لا تستخدم مطلقاً القوة عند سحب أو إدخال الوعاء على قوامط الجهاز. تؤثر القوامط على عمل الجهاز إذا لم تكن

على نفس المستوى.

- أوقف الوعاء عن الدوران بعد أن تنتهي من تحضير الفشار.
- تحقق من عدم وجود أشياء داخل الوعاء قبل إدخاله في الجهاز.
- لا تغسل مطلقاً مركبات الجهاز داخل غسالة الأواني.
- فكّ الكبل دائماً قبل استعمال الجهاز.
- بعد فصل قابس كبل التغذية الكهربائية عن المأخذ الكهربائي وبُروود جميع الأجزاء، يمكن تنظيف الجهاز فقط بواسطة ممسحة غير خشنة ومرطبة قليلاً بالماء. لا تستعمل مطلقاً مذيبيات يمكن أن تؤدي إلى تلف الأجزاء المصنوعة من البلاستيك.
- أفضل القابس دائماً عن المأخذ الكهربائي قبل حفظ الجهاز. انتظر إلى حين أن تبرد الأجزاء الساخنة.
- لا تترك الجهاز معرض للعوامل الجوية (الأمطار والشمس وغيرها...).
- لا تستعمل الماكينة في الهواء الطلق.
- يمكن أن تؤدي التعديلات التي تتم على هذا الجهاز وغير مرخصة من قبل الصانع، إلى إبطال سلامة وأمان استعماله من قبل المستخدم.
- لا تفكّ الجهاز. لا توجد أجزاء داخلية للاستخدام أو التنظيف.



أخطار تعود لأسباب أخرى

- يجب أن تتم عمليات التركيب بعد فصل كبل التغذية الكهربائية عن المأخذ الكهربائي.
- أشعل الجهاز فقط عندما يكون في وضعية العمل.
- لا تترك الجهاز بدون مراقبة أثناء وصله بالشبكة الكهربائية.
- في حالة الابتعاد ولو لفترة قصيرة من الوقت، افصل الجهاز عن الشبكة الكهربائية من خلال سحب القابس من المأخذ الكهربائي.
- احفظ الجهاز في مكان مسقوف وبارد وجاف.

احتفظ دائماً بهذه التعليمات.

مواصفات الجهاز

F	-زرّ الإشعال / الإشارة الضوئية ON-OFF	A	- اللبنة
G	- زرّ إشعال الضوء	B	- غطاء الوعاء
H	-مقبض	C	- وعاء
I	-كبل التغذية الكهربائية + قابس	D	- باب
J	-مقياس الماء	E	- صندوق

معلومات فنية

تحتوي لوحة المعلومات المتواجدة أسفل قاعدة الماكينة على المعلومات الفنية التالية:

- الصانع والعلامة CE
- الموديل (Mod).
- رقم المجموعة (SN)
- فلتية التغذية الكهربائية (فولت) والتردد (هيرتز)
- القدرة الكهربائية الممتصة (واط)
- رقم هاتف قسم الرعاية والصيانة
- عند الاتصال بمركز الرعاية والصيانة، يجب ذكر الموديل ورقم الماكينة.

تجميع الجهاز

أبعد مواد التنظيف عن الجهاز. افتح الباب وأبعد المقبض والمقياس. اسحب الوعاء. اسحب مواد التغليف. نظّف الأجزاء البلاستيكية بواسطة ممسحة رطبة وغير حادة، ثم جففها من خلال استعمال قطعة قماش جافة أوصل الكبل الكهربائي المتواجد داخل الجهاز بالمقياس الكهربائي المتواجد على الوعاء (شكل 2). أدخل الوعاء على القامتين المتواجدين داخل الجهاز (شكل 3).

لا تستخدم مطلقاً القوة عند سحب أو إدخال الوعاء على قوامط الجهاز. تؤثر القوامط على عمل الجهاز إذا لم تكن على نفس المستوى.

أدخل عمود الوعاء في مأخذ المحرك المتواجد تحت غطاء الجهاز (شكل 4). من الخارج، أدخل المقبض في الثقب المتواجد على جانب الجهاز (شكل 5). لف المقبض بعكس اتجاه عقارب الساعة وإلى غاية نهاية المسار.

لا تلف بشكل زائد: خوفاً من كسر التسنن المتواجد على المقبض.

تعليمات الاستعمال

تحقق من أن فلطية الشبكة الكهربائية مساوية للفلطيّة المبيّنة على لوحة المعلومات الفنية للجهاز.

- ضع الجهاز على سطح مستوٍ وبعيد عن الماء. فك كبل التغذية الكهربائية بشكل كامل.
- تحقق من أن الوعاء مركب بشكل صحيح على القوامط (شكل 3). تحقق من أن عمود الوعاء مدخل بالشكل الصحيح في مأخذ المحرك (شكل 4).
- أغلق الصندوق. أغلق الباب.
- حضر كل ما هو لازم لإنتاج الفشار: ذرة صفراء وزيت وصحون وأكياس لوضع الفشار. تحقق من أن زر الإشعال (F) مطفأ وموضوع على "0".
- أدخل القابض في المأخذ الكهربائي.
- اضغط على زر الإشعال (F) لإشعال الجهاز. اترك الوعاء يسخن لمدة 3-5 دقائق.
- اضغط على زر الإشعال (F) لإطفاء الجهاز.
- املاً 2/3 بالمقياس الصغير بزيوت الطهي. استعمل زيت نباتي للحصول على نتيجة ممتازة.
- افتح باب الجهاز.
- افتح غطاء الوعاء (B).

تنبيه!

خطر التعرض للاحتراق. لا تلمس الوعاء والأجزاء المعدنية أثناء عمل الجهاز وخلال الدقائق اللاحقة لإطفائه. لفتح غطاء الوعاء، استخدم المقبض البلاستيكي (شكل 6).



- أسكب الزيت في الوعاء.
- املاً 2/3 بالمقياس الكبير بالذرة الصفراء.
- افتح باب الجهاز.
- افتح غطاء الوعاء (B).
- أسكب الذرة الصفراء في الوعاء.
- أغلق باب الجهاز.
- اضغط على زر الإشعال (F) لإشعال الجهاز.
- بعد دقيقة تقريباً، تبدأ بسماع الانفجار الكلاسيكي لحيات الذرة. يبدأ الفشار الخروج من غطاء الوعاء. عندما تنتهي الذرة من الانفجار، استعمل المقبض لتفريغ الوعاء.
- اضغط على زر الإشعال (F) لإطفاء الجهاز.

- افتح الصندوق (E). أغلق الباب (D) خوفاً من ملامسة الأجزاء الحارة من الوعاء بشكل عفوي. اسحب الفشار من خلال الاستعانة بمعلقة.

إذا أصدر الجهاز دخان أثناء تحضير الفشار، فهذا يعود بعد ذاته إلى الدهن أو الزيت الزائد المتواجد في الوعاء. نظّف الوعاء بشكل جيد قبل تحضير الفشار.

نصائح مفيدة

هذا الجهاز مصمم لجميع أنواع الفشار القياسي ومن النوعية الممتازة. من المستحسن استعمال الذرة الصفراء بدلا من الذرة البيضاء.

في حالة ملئ الوعاء بكمية غير كافية، تنفجر حبات ذرة أقل وتخرج حبات ذرة كثيرة غير منفجرة. في حالة ملئ الوعاء بشكل زائد، يمكن أن تحترق الحبات المنفجرة وتصدر دخان وتزداد حمولة الوعاء.

التنظيف والصيانة

تنبيه!



افصل القابس عن المأخذ الكهربائي قبل البدء بتنظيف الجهاز. يجب أن تتم أي عملية على الماكينة وهي باردة.

تنبيه!



لا تغطس الجهاز في الماء أو في السوائل الأخرى.

تنبيه!



تحقق من حالة كبل التغذية الكهربائية الخاص بجهازك بشكل منتظم قبل استعماله، وفي حالة تلفه خذه إلى أقرب مركز خدمة لكي يتم استبداله فقط من قبل شخص مختص.

لا تستعمل مواد حاكه لتنظيف الجهاز.

تنظيف الماكينة

نظّف الأجزاء البلاستيكية بواسطة ممسحة رطبة وغير حاكّة، ثم جففها من خلال استعمال قطعة قماش جافّة.

تنظيف الوعاء

فك المقبض (H) باتجاه عقارب الساعة. أبعده قبضة.

أبعد الوعاء عن القوامط. أفصل الوعاء عن الكبل الكهربائي المتواجد داخل الجهاز. أبعده الوعاء عن الجهاز.

املا 2/3 الوعاء بالماء الساخن والصابون. انتظر مدة 20-15 دقيقة لكي يذوب جميع الدهن.

فُرغ الوعاء. عند الضرورة، استعمل قطعة اسفنج ناعمة وجافة لإبعاد الدهن الصلب. جفّف داخل الوعاء بشكل جيد.

نظّف السطح الخارجي بواسطة قطعة قماش ناعمة.

لا تغطس مطلقا الوعاء في الماء أو في سوائل أخرى.

لا تغسل أي مركّب داخل غسالة الأواني. اغسل دائماً المركّبات باليد.

استبدال الضوء

تنبيه!



افصل القابس عن المأخذ الكهربائي قبل استبدال اللمبة.

اللمبة: E12 نوع "15w" S مع بصلة.

افتح الباب. توجد اللمبة في الجزء العلوي وخلف الجزء الأمامي المصنوع من البلاستيك (شكل 9).

الوصفات

بواسطة جهاز POPCORN MAKER يتم الحصول على فشار طبيعي وبراءة عطرية خلال بضع ثواني! لذيد بحالته الطبيعية ويشكل وجبة خفيفة صحية ولذيذة لأنه خالي من الدهون المضافة. إذا أردت أن تزيد من لذته، يمكنك إضافة مكونات أخرى وفقا لذوقك. نقترح عليك هنا بعض الأفكار:

فشار مع جبن البارمييجانو

120 غم من الفشار

1 ملعقة صغيرة من مسحوق الثوم

1/2 ملعقة صغيرة من مسحوق الفلفل

1 ملعقة صغيرة من الملح

1 فنجان من جبن البارمييجانو المبروش بشكل ناعم (نوعا ما حسب ذوقكم)

3 معالق من زيت الزيتون الساخن

حضّر الفشار من خلال استعمال الجهاز والرجوع إلى قسم تعليمات الاستعمال.

اخلط الثوم والفلفل والملح وجبن البارمييجانو. انتظر فترة من الوقت. في وعاء واسع، بلل الفشار بزيت الزيتون الساخن. اخلط بشكل جيد.

ضع المكونات الجافة ببطء مع مراعاة الاستمرار بخلطها لتتبيل الفشار بشكل جيد. يمكن خلط المكونات الجافة أيضا داخل كيس من الورق أو القماش.

الفشار الريفى

120 غم من الفشار

3 معالق من زيت الزيتون الساخن

1,5 ملعقة من الخل البلسمي

1 ملعقة صغيرة من الملح

1 ملعقة من البصل المجفف

حضّر الفشار من خلال استعمال الجهاز والرجوع إلى قسم تعليمات الاستعمال.

افرم البصل المجفف بشكل ناعم واخلطه بالملح. انتظر فترة من الوقت. اخلط زيت الزيتون مع الخل البلسمي داخل صحن.

داخل وعاء واسع، بلل الفشار بهذه الصلصة واخلط جيدا، ثم أضف ببطء المكونات الجافة مع الاستمرار بالخلط من أجل تبيل الفشار بشكل جيد. يمكن خلط المكونات الجافة أيضا داخل كيس من الورق أو القماش.

فشار بالطماطم والثوم والزعت

120 غم من الفشار

3 معالق من زيت الزيتون الساخن

1 ملعقة من الزعت الجاف

1 ملعقة من الطماطم المجففة

1 ملعقة صغيرة من الملح

1 ملعقة صغيرة من مسحوق الفلفل الحار (اختياري)

حضّر الفشار من خلال استعمال الجهاز والرجوع إلى قسم تعليمات الاستعمال.

أفرم الطماطم والزعت بشكل ناعم، ثم اخلطهما مع الملح والفلفل الحار (يستحسن عدم إضافة الفلفل الحار إذا كان الفشار معد للأطفال). انتظر فترة من الوقت.

داخل وعاء واسع، بلل الفشار بزيت الزيتون الساخن واخلط جيدا، ثم أضف ببطء المكونات الجافة مع الاستمرار بالخلط من أجل تبيل الفشار بشكل جيد. يمكن خلط المكونات الجافة أيضا داخل كيس من الورق أو القماش.

الفشار بالكراميل

120 غم من الفشار

2 ملعقة من الكراميل الجاهز

15 غم من الزبدة

2 ملعقة من السكر الناعم (أو سكر القصب، وذلك حسب ذوقكم)

حضّر الفشار من خلال استعمال الجهاز والرجوع إلى قسم تعليمات الاستعمال.

أذب الزبدة في فرن الميكرويف واخلطها بالكراميل وإلى غاية الحصول على سائل متجانس. انتظر فترة من الوقت.

داخل وعاء واسع، بلل الفشار بهذه الصلصة واخلط جيدا، ثم أضف السكر مع الاستمرار بالخلط من أجل تبيل

الفشار بشكل جيد. يمكن خلط المكونات الجافة أيضا داخل كيس من الورق أو القماش.