

Ariete

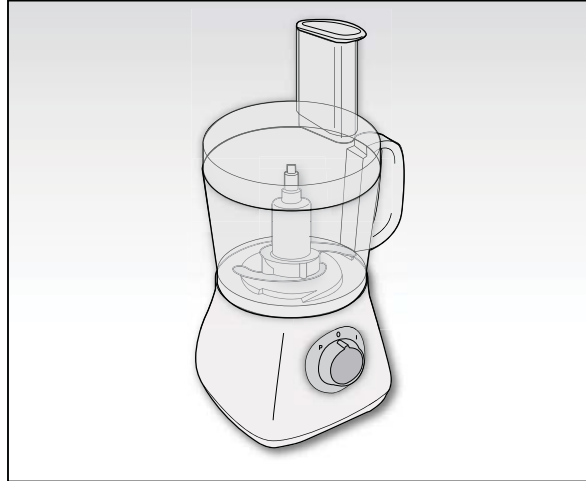

Robot da cucina

Food processor

Robot de cuisine

Küchenmaschine

Robot de cocina

Máquina da cozinha

Kitchen machine

Επεξεργαστής τροφίμων

Robot kuchenny

Измельчитель

Кухонный комбайн

منتج أغذية

CE EAC

1769

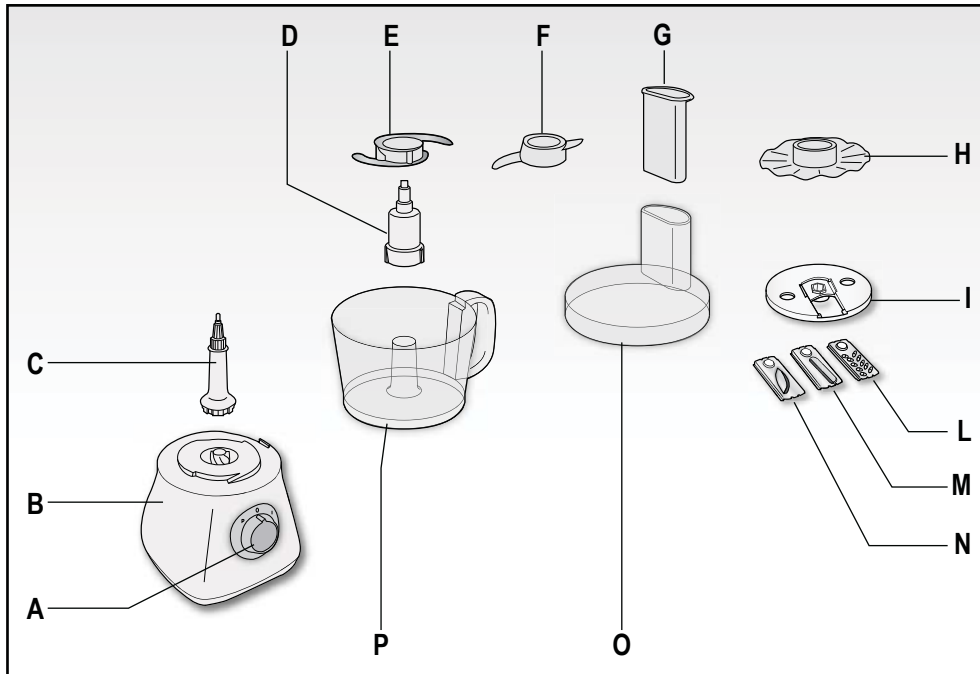

Fig. 1

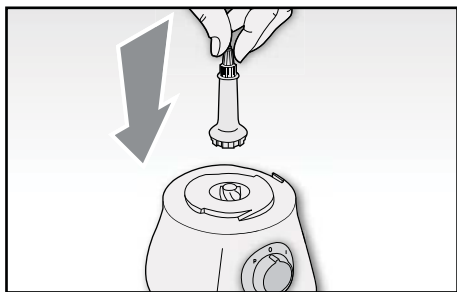

Fig. 2

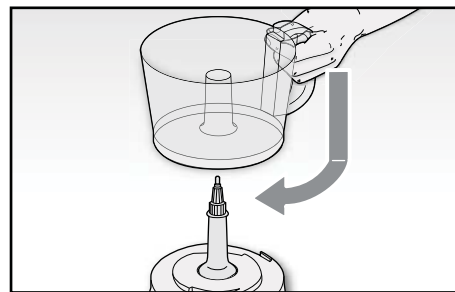

Fig. 3

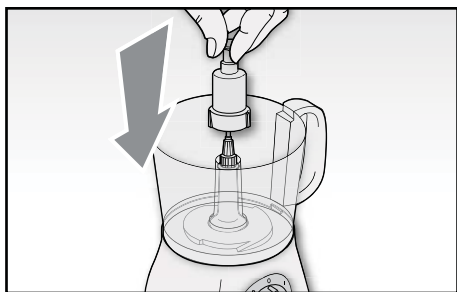

Fig. 4

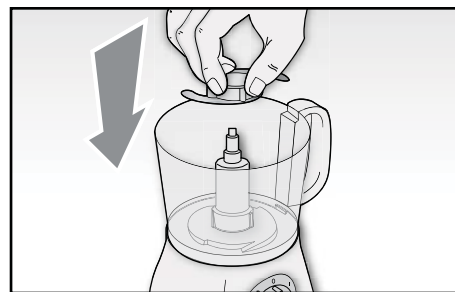

Fig. 5

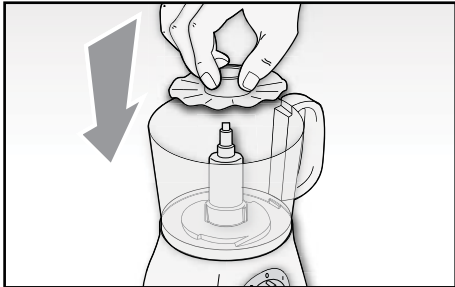

Fig. 6

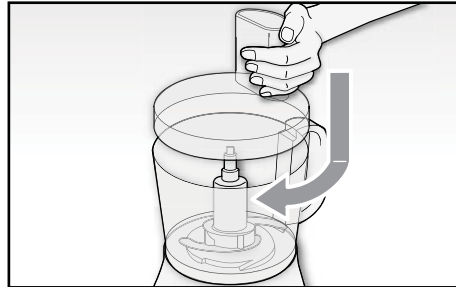

Fig. 7

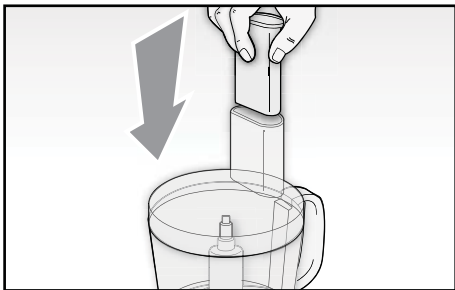

Fig. 8

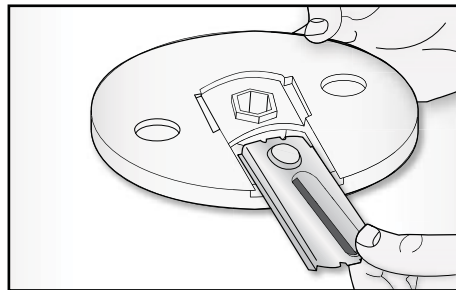

Fig. 9

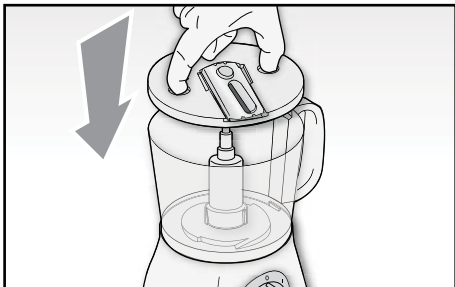

Fig. 10

AVVERTENZE IMPORTANTI

LEGGERE QUESTE ISTRUZIONI PRIMA DELL'USO

Usando apparecchi elettrici è necessario prendere le opportune precauzioni, tra le quali:

1. Assicurarsi che il voltaggio elettrico dell'apparecchio corrisponda a quello della vostra rete elettrica.
2. Non lasciare l'apparecchio incustodito quando collegato alla rete elettrica; disinserirlo dopo ogni uso.
3. Non mettere l'apparecchio sopra o vicino a fonti di calore.
4. Durante l'utilizzo posizionare l'apparecchio su di un piano orizzontale, stabile e ben illuminato.
5. Non lasciare l'apparecchio esposto ad agenti atmosferici (pioggia, sole, ecc...).
6. Fare attenzione che il cavo elettrico non venga a contatto con superfici calde.
7. Questo apparecchio non è adatto all'utilizzo da parte di persone (compresi i bambini) con capacità fisiche, sensoriali o mentali ridotte. Gli utenti che manchino di esperienza e conoscenza dell'apparecchio oppure ai quali non siano state date istruzioni relative all'utilizzo dell'apparecchio dovranno essere soggette alla supervisione da parte di una persona responsabile della loro sicurezza.
8. E' necessario vigilare sui bambini per assicurare che non giochino con l'apparecchio.
9. **NON IMMERGERE MAI IL CORPO DEL PRODOTTO, LA SPINA ED IL CAVO ELETTRICO IN ACQUA O ALTRI LIQUIDI, USARE UN PANNO UMIDO PER LA LORO PULIZIA.**
10. **ANCHE QUANDO L'APPARECCHIO NON E' IN FUNZIONE, STACCARE LA SPINA DALLA PRESA DI CORRENTE ELETTRICA PRIMA DI INSERIRE O TOGLIERE LE SINGOLE PARTI O PRIMA DI ESEGUIRE LA PULIZIA.**
11. Assicurarsi di avere sempre le mani ben asciutte prima di utilizzare o di regolare gli interruttori posti sull'apparecchio o prima di toccare la spina e i collegamenti di alimentazione.
12. **NON TOCCARE MAI LE PARTI IN MOVIMENTO.**
13. **ATTENZIONE: INSERIRE LA LAMA PRIMA DEGLI ALIMENTI.** Prima di togliere il coperchio attendere che la lama sia completamente ferma e scollegare sempre la spina di alimentazione dalla presa di corrente.
14. Non fate funzionare l'apparecchio a vuoto.
15. Non usare l'apparecchio se la lama è danneggiata.

16. NON INSERITE MAI INGREDIENTI, LIQUIDI COMPRESI, OLTRE IL LIMITE MASSIMO INDICATO NELLA CIOTOLA.
17. Non utilizzare l'apparecchio per tritare alimenti aventi un'eccessiva consistenza (esempio: cubetti di ghiaccio o carne con ossa).
18. Non trasportare l'apparecchio tramite la ciotola montata, ovvero, la maniglia della ciotola non deve servire per trasportare l'apparecchio.
19. Per evitare infortuni e danni all'apparecchio, tenere sempre le mani e gli utensili da cucina lontano da lame e dischi in movimento.
20. Le lame sono taglienti. Maneggiarle con attenzione.
21. Non introdurre mai gli alimenti con le mani. Servirsi sempre del premicibo.
22. Non rimuovere gli alimenti dalle pareti della ciotola mentre l'apparecchio è in funzione. Spengere l'apparecchio, scollegare la spina di alimentazione dalla presa ed utilizzare sempre un'apposita spatola.
23. IL PRODOTTO E' STATO PROGETTATO IN MODO CHE SIA FUNZIONANTE SOLO SE LA CIOTOLA ED IL RELATIVO COPERCHIO SONO STATI MONTATI CORRETTAMENTE. QUALORA QUESTO NON SI VERIFICASSE, PORTARE IL PRODOTTO AD UN CENTRO ASSISTENZA AUTORIZZATO.
24. STACCARE SEMPRE LA SPINA PRIMA DI QUALSIASI OPERAZIONE ALL'INTERNO DELLA CIOTOLA.
25. Per staccare la spina, afferrarla direttamente e staccarla dalla presa a parete. Non staccarla mai tirandola per il cavo.
26. Non usare l'apparecchio se il cavo elettrico o la spina risultano danneggiati, o se l'apparecchio stesso risulta difettoso; in questo caso portatelo al più vicino Centro di Assistenza Autorizzato.
27. Se il cavo di alimentazione è danneggiato, esso deve essere sostituito dal Costruttore o dal suo servizio assistenza tecnica o comunque da una persona con qualifica simile, in modo da prevenire ogni rischio.
28. L'apparecchio è concepito per il SOLO USO DOMESTICO e non deve essere adibito ad uso commerciale o industriale.
29. Questo apparecchio è conforme alla direttiva 2006/95/CE e EMC2004/108/CEE.
30. Eventuali modifiche a questo prodotto, non espressamente autorizzate dal produttore, possono comportare il decadimento della sicurezza e della garanzia del suo utilizzo da parte dell'utente.
31. Allorchè si decida di smaltire come rifiuto questo apparecchio, si raccomanda di renderlo inoperante tagliandone il cavo di alimentazione. Si raccomanda inoltre

di rendere innocue quelle parti dell'apparecchio suscettibili di costituire un pericolo, specialmente per i bambini che potrebbero servirsi dell'apparecchio per i propri giochi.

32. Gli elementi dell'imballaggio non devono essere lasciati alla portata dei bambini in quanto potenziali fonti di pericolo.

CONSERVARE QUESTE ISTRUZIONI

DESCRIZIONE DELL'APPARECCHIO (Fig. 1)

- A Manopola di funzionamento
- B Corpo motore
- C Perno motore
- D Supporto lama
- E Lama per tritare
- F Lama per impastare
- G Premicibo
- H Disco per montare
- I Porta lama
- L Lama per julienne
- M Lama per fette
- N Lama per bastoncini
- O Coperchio
- P Ciotola

ATTENZIONE

L'apparecchio è munito di un dispositivo che ne impedisce il funzionamento se il coperchio (O) non è debitamente bloccato e la ciotola (P) non è inserita correttamente.

ISTRUZIONI PER L'USO

ATTENZIONE: Prima di pulire l'apparecchio e di installare o rimuovere accessori, assicurarsi sia scollegato dalla rete elettrica e che la manopola di funzionamento (A) sia su "0".

- Inserire il perno motore (C) nell'apposito alloggiamento sul corpo motore (B) (Fig. 2).
- Collocare la ciotola (P) sul corpo motore (B) e bloccarla ruotandola in senso orario in modo che l'aletta posta nella parte inferiore del manico si innesti perfettamente a scatto nella fessura sul corpo motore (Fig. 3).
- Montare il supporto lama (D) sul perno motore (C) all'interno della ciotola (P) (Fig. 4).

Tritare, impastare o montare

- Se si desidera utilizzare l'apparecchio in funzione tritatutto, montare la lama in metallo (E) sul supporto lama (D), altrimenti per impastare montare la lama in plastica (F), facendo coincidere le fessure interne alla base della lama con le tacche presenti sul supporto e premendola verso il basso (Fig. 5).

ATTENZIONE: Le lame sono taglienti, maneggiarle con attenzione.

- Nel caso invece si desiderasse montare albumi o panna, installare l'apposito accessorio (H) sul supporto lama (D) come mostrato in Fig. 6.

AVVERTENZA: Prima della lavorazione, accertarsi che la ciotola (P) ed il disco (H) siano perfettamente puliti da qualsiasi traccia di burro o tuorlo.

- Tagliare gli alimenti a piccoli pezzi (1,5 x 1,5 cm) e inserirli nella ciotola (P) o nel caso si desideri impastare, inserire gli ingredienti.

ATTENZIONE: Non inserire alimenti oltre il livello massimo indicato sulla ciotola (P).

- Inserire il coperchio (O) sopra la ciotola (P) allineando la tacca presente all'interno della ciotola (P) col simbolo (□). Bloccare il coperchio (O) a scatto ruotandolo in senso orario (⌚) (Fig. 7).

ATTENZIONE: Assicurarsi di aver bloccato saldamente il coperchio prima di mettere in funzione l'apparecchio.

- Inserire la spina elettrica in una presa di corrente.
- Mettere in funzione l'apparecchio selezionando la velocità di rotazione della lama tramite la manopola di funzionamento (A).

L'apparecchio è dotato di due velocità, la minima "1" e la massima "2".

ATTENZIONE: Quando si utilizza l'apparecchio per impastare o montare, si consiglia di iniziare con la velocità "1" e passare successivamente alla velocità "2". Quando lo si utilizza per tritare, è consigliabile selezionare il funzionamento ad impulsi ruotando la manopola (A) in senso antiorario sulla posizione "P". L'utilizzo ottimale avviene premendo per un brevissimo tempo (2/3 sec.).

ATTENZIONE: Non far funzionare l'apparecchio per più di 30 secondi consecutivamente. Attendere almeno 2 minuti prima di procedere con un nuovo utilizzo.

- Per ottenere un trito fine ed omogeneo rimuovere, se necessario, l'alimento dalla parete della ciotola e portarlo verso il centro con l'aiuto di una spatola.

ATTENZIONE: Non rimuovere gli alimenti dalle pareti della ciotola mentre l'apparecchio è in funzione. Spegnerlo prima l'apparecchio e scollegare la spina di alimentazione.

ATTENZIONE: Per evitare infortuni e danni all'apparecchio, tenere sempre le mani e gli utensili da cucina lontano da lame e dischi in movimento.

ATTENZIONE: Non utilizzare le dita per rimuovere gli alimenti dalle pareti della ciotola mentre l'apparecchio è in funzione. Utilizzare sempre un'apposita spatola.

- Se durante il funzionamento si rendesse necessario aggiungere alimenti, utilizzare il foro presente sul coperchio (O). Spingere gli alimenti inseriti con l'aiuto del premicibo (G) (Fig. 8).

ATTENZIONE: Non introdurre mai gli alimenti con le mani. Servirsi sempre del premicibo.

- Per interrompere il funzionamento dell'apparecchio agire sulla manopola (A) e posizionarla su "0".

Affettare

ATTENZIONE: Le lame sono taglienti, maneggiarle con attenzione.

- Inserire la lama desiderata, lama per fette (M), lama per taglio a julienne (L) o la lama per bastoncini (N) sul disco porta lame (I) in modo che il foro situato sulla lama risulti al centro del disco (Fig. 9).
- Montare il disco porta lame (I) completo sul perno motore (C), afferrandolo dagli appositi occhielli, con la lama rivolta verso l'altro (Fig. 10).

- Inserire il coperchio (O) sopra la ciotola (P) e procedere come indicato nel paragrafo "Tritare, impastare o montare".

PULIZIA E MANUTENZIONE

ATTENZIONE: NON IMMERGERE MAI IL CORPO DEL PRODOTTO, LA SPINA ED IL CAVO ELETTRICO IN ACQUA O ALTRI LIQUIDI, USARE UN PANNO UMIDO PER LA LORO PULIZIA.

ATTENZIONE: ANCHE QUANDO L'APPARECCHIO NON E' IN FUNZIONE, STACCARE LA SPINA DALLA PRESA DI CORRENTE ELETTRICA PRIMA DI INSERIRE O TOGLIERE LE SINGOLE PARTI O PRIMA DI ESEGUIRE LA PULIZIA.

ATTENZIONE: Le lame sono taglienti; maneggiarle con attenzione.

- Rimuovere tutti gli accessori utilizzati, operando in senso inverso a quanto descritto in precedenza per l'assemblaggio.
- Tutti gli accessori possono essere lavati in lavastoviglie nel cestello superiore ad una temperatura max di 50°C/ 122°F.
- Per la pulizia del corpo motore (B) utilizzare un panno leggermente umido.

ATTENZIONE: Dopo la pulizia, far asciugare ogni parte perfettamente prima di rimontarla.

IMPORTANT SAFEGUARDS

READ THESE INSTRUCTIONS BEFORE USE.

The necessary precautions must be taken when using electrical appliances, and these include the following:

1. Make sure that the voltage on the appliance rating plate corresponds to that of the mains electricity.
2. Never leave the appliance unattended when connected to the power supply; unplug it after every use.
3. Never place the appliance on or close to sources of heat.
4. Always place the appliance on a flat, level surface during use.
5. Never leave the appliance exposed to the elements (rain, sun, etc....).
6. Make sure that the power cord does not come into contact with hot surfaces.
7. This appliance is not intended for use by persons (including children) with reduced physical, sensory or mental capabilities, or lack of experience and knowledge, unless they have been given supervision or instruction concerning use of the appliance by a person responsible for their safety.
8. Children should be supervised to ensure that they do not play with the appliance.
9. NEVER PLACE THE APPLIANCE BODY, PLUG OR POWER CORD IN WATER OR OTHER LIQUIDS; ALWAYS WIPE CLEAN WITH A DAMP CLOTH.
10. ALWAYS UNPLUG THE POWER CORD FROM THE ELECTRICITY MAINS BEFORE FITTING OR REMOVING SINGLE ATTACHMENTS OR BEFORE CLEANING THE APPLIANCE.
11. Always make sure that your hands are thoroughly dry before using or adjusting the switches on the appliance, or before touching the power plug or power connections.
12. NEVER TOUCH MOVING PARTS.
13. WARNING: ALWAYS FIT THE BLADE BEFORE INSERTING THE FOOD.
Before removing the lid, unplug the appliance and make sure that the blade has stopped moving.
14. Never operate the appliance when empty.
15. Never use the appliance if the blade is damaged.
16. NEVER PLACE INGREDIENTS, INCLUDING LIQUIDS, ABOVE THE MAXIMUM LIMIT SHOWN ON THE BOWL.
17. Never use the appliance to chop excessively hard foods (e.g., ice cubes or meat

- on the bone).
18. Never use the fitted bowl to move the appliance; i.e., the handle on the bowl is not a carry handle for the appliance as a whole..
 19. To prevent accidents or damage to the appliance, always keep hands and cooking utensils well away from moving blades or cutting discs.
 20. The blades are sharp. Handle them with care. Always hold them by the plastic parts.
 21. Never introduce foods by hand. Always use the pusher.
 22. Never remove foods from the sides of the bowl while the appliance is operating. Switch off the appliance, unplug the power cord from the mains and use the special spatula.
 23. THIS APPLIANCE HAS BEEN DESIGNED TO OPERATE ONLY IF THE BOWL AND RELEVANT LID HAVE BEEN FITTED CORRECTLY. IF THIS IS NOT THE CASE, TAKE IT TO YOUR NEAREST AUTHORISED ASSISTANCE CENTRE.
 24. ALWAYS UNPLUG THE APPLIANCE BEFORE CARRYING OUT ANY OPERATION INSIDE THE BOWL.
 25. To unplug the appliance, grip the plug and remove it directly from the power socket. Never pull the power cord to unplug the appliance.
 26. Never use the appliance if the power cord or plug are damaged or if the appliance itself is faulty; in this case, take it to your nearest Authorised Assistance Centre.
 27. To prevent any risks, if the power cord is damaged, it must be replaced by the manufacturer, its Technical Assistance Service or a similarly qualified person.
 28. This appliance is designed for HOME USE ONLY and may not be used for commercial or industrial purposes.
 29. This appliance conforms to the 2006/95/EC and EMC2004/108/EEC directives.
 30. Any changes to this product that have not been expressly authorised by the manufacturer may lead to the user's guarantee being rendered null and void.
 31. In the event that you decide to dispose of the appliance, we advise you to make it inoperative by cutting off the power cord. We also recommend that any parts that could be dangerous be rendered harmless, especially for children, who may play with the appliance or its parts.
 32. Packaging must never be left within the reach of children since it is potentially dangerous.

DO NOT THROW AWAY THESE INSTRUCTIONS

DESCRIPTION OF THE APPLIANCE (Fig. 1)

- A Operating dial
- B Power base
- C Motor shaft
- D Blade support
- E Chopping blade
- F Mixing blade
- G Pusher
- H Whisking disc
- I Blade disc
- L Julienne blade
- M Slicing blade
- N Chip cutting blade
- O Lid
- P Bowl

WARNING

The appliance is fitted with a device to prevent it from operating if the lid (O) is not securely locked in place and the bowl (P) is not correctly inserted.

INSTRUCTIONS FOR USE

WARNING: Make sure that the appliance is unplugged and that the control dial (A) is set to "0" before cleaning it or fitting or removing attachments.

- Insert the motor shaft (C) into the special seating on the power base (B) (Fig. 2).
- Fit the bowl (P) onto the power base (B) and lock it into place turning it clockwise so that the tab in the bottom section of the handle clicks perfectly into the slit in the power base (Fig. 3).
- Fit the blade support (D) onto the motor shaft (C) inside the bowl (P) (Fig. 4).

Chopping, mixing or whisking

- To use the appliance as a chopper, fit the metal blade (E) onto the blade support (D), while for mixing, fit the plastic blade (F) by making sure that the slots inside the base of the blade are in line with the notches in the support and pressing the blade downwards (Fig. 5).

WARNING: The blades are sharp; handle them with care.

- To use the appliance to whisk egg whites or whip cream, fit the special attachment (H) onto the blade support (D), as illustrated in Fig. 6.

WARNING: Before starting the appliance, make sure that the bowl (P) and the disc (H) are perfectly clean and without any traces of butter or egg yolk.

- Cut the foods into small pieces (1.5 x 1.5 cm) and place them inside the bowl (P) or for mixing, insert the ingredients.

WARNING: Never add foods over the maximum level marked on the bowl (P).

- Fit the lid (O) over the bowl (P) moving the mark inside the bowl (P) so that it is in line with the symbol (☐). Block the lid (O) so it clicks into place by moving it clockwise (☐) (Fig. 7).

WARNING: Make sure that the lid is firmly locked into place before starting the appliance.

- Plug the appliance into the mains power.
- Start the appliance, selecting the rotation speed of the blade using the operating dial (A).

The appliance has two operating speeds: minimum «1» and maximum «2».

WARNING: When the appliance is used to mix or whisk, we recommend starting at speed “1” and then passing on to speed “2”. When used to chop, it is advisable to use the pulse function, turning the dial (A) anticlockwise to the “P” setting. For optimum use, press the button in short bursts (2/3 sec.).

WARNING: Never operate the appliance for more than 30 seconds at a time. Wait at least 2 minutes before operating it again.

- For smoother, finer chopped foods, remove the food, if necessary, from the sides of the bowl with a spatula, pushing it towards the centre.

WARNING: Never remove foods from the sides of the bowl while the appliance is operating. Switch off the appliance first and unplug it from the mains power.

WARNING: To prevent accidents or damage to the appliance, always keep hands and cooking utensils well away from moving blades or discs.

WARNING: Never use your fingers to remove food from the sides of the bowl while the appliance is operating. Always use the special spatula.

- If it is necessary to add foods during appliance operation, use the opening in the lid (O). Push the foods down with the pusher (G) on its own (Fig. 8).

WARNING: Never insert foods by hand. Always use the pusher.

- To stop the appliance, turn the dial (A) to “0”.

Slicing

WARNING: The blades are sharp; handle with care.

- Fit the required blade, the slicing blade (M), julienne blade (L) or chip blade (N) into the blade disc (I) so that the hole in the blade is in the centre of the disc (Fig. 9).
- Fit the assembled blade support disc (I) on the motor shaft (C), gripping it by the relevant slots and keeping the blade so it is facing upwards (Fig. 10).
- Fit the lid (O) over the bowl (P) and proceed as described in the section “Chopping, mixing or whisking”.

CLEANING

WARNING: NEVER PLACE THE APPLIANCE BODY, PLUG OR POWER CORD IN WATER OR OTHER LIQUIDS; ALWAYS WIPE CLEAN WITH A DAMP CLOTH.

WARNING: ALWAYS UNPLUG THE POWER CORD FROM THE ELECTRICITY MAINS BEFORE FITTING OR REMOVING SINGLE ATTACHMENTS OR BEFORE CLEANING THE APPLIANCE.

WARNING: The blades are extremely sharp. Always handle them with care.

- Remove all of the attachments used, working in the opposite order to the way they were fitted.
- All attachments can be washed in the top rack of the dishwasher, at a maximum temperature of 50°C/ 122°F.
- Wipe the power base (B) clean with a slightly damp cloth.

INSTRUCTIONS IMPORTANTES

LIRE CES INSTRUCTIONS AVANT L'EMPLOI.

Lors de l'utilisation d'appareils électriques, il est nécessaire de prendre les précautions suivantes:

1. Vérifiez que le voltage électrique de l'appareil corresponde à celui de votre réseau électrique.
2. Ne laissez jamais l'appareil sans surveillance lorsqu'il est branché au réseau électrique; débranchez-le après chaque utilisation.
3. Ne placez pas l'appareil au dessus ou près de sources de chaleur.
4. Lors de son utilisation, placez l'appareil sur une surface horizontale et stable.
5. N'exposez jamais l'appareil aux agents atmosphériques externes (pluie, soleil, etc.).
6. Veillez à ce que le câble électrique n'entre jamais en contact avec des surfaces chaudes.
7. Cet appareil n'est pas indiqué pour l'utilisation de la part de personnes (y compris les enfants) ayant des capacités physiques, sensorielles ou mentales réduites. Les utilisateurs n'ayant pas l'expérience, une connaissance suffisante de l'appareil ou n'ayant pas reçu les instructions relatives à l'appareil, devront faire l'objet d'un contrôle de supervision de la part d'une personne responsable de leur sécurité.
8. Il est nécessaire de surveiller les enfants pour empêcher qu'ils ne jouent avec l'appareil.
9. NE PAS PLONGER LE CORPS DU PRODUIT, LA FICHE NI LE CABLE ELECTRIQUE DANS L'EAU OU AUTRES LIQUIDES, ET UTILISER TOUJOURS UN CHIFFON HUMIDE POUR LES NETTOYER.
10. MEME LORSQUE L'APPAREIL N'EST PAS EN MARCHE, DEBRANCHER LA FICHE DE LA PRISE DE COURANT ELECTRIQUE AVANT D'INSTALLER OU DE DEFAIRE LES SIMPLES PARTIES OU AVANT DE PROCEDER AU NETTOYAGE.
11. Vérifier d'avoir toujours les mains sèches avant d'utiliser ou de régler les interrupteurs placés sur l'appareil ou avant de manipuler la fiche et les connexions électriques.
12. NE TOUCHEZ JAMAIS LES PARTIES EN MOUVEMENT.
13. ATTENTION: INTRODUIRE LA LAME AVANT LES ALIMENTS. Avant de retirer le couvercle, attendre que la lame soit entièrement arrêtée et débrancher la fiche

- d'alimentation de la prise de courant.
14. Ne faites pas fonctionner l'appareil à vide.
 15. N'utilisez pas l'appareil si la lame est endommagée.
 16. NE VERSEZ JAMAIS LES INGREDIENTS (Y COMPRIS LES LIQUIDES) AU-DELA DE LA LIMITE MAXIMUM INDIQUEE SUR LE BOL.
 17. N'utilisez pas l'appareil pour hacher des aliments ayant une consistance excessive (exemple: cubes de glaçons ou viande avec os).
 18. Ne transportez pas l'appareil en le saisissant par la poignée du bol.
 19. Pour éviter les incidents ou les dommages à l'appareil, gardez toujours vos mains ainsi que les ustensiles de cuisine loin des lames et des disques en mouvement.
 20. Les lames sont tranchantes. Manipulez-les avec soin. Saisissez-les toujours sur la partie en plastique.
 21. N'introduisez jamais les aliments avec les mains. Utilisez toujours le presseur à aliments.
 22. N'enlevez pas les aliments sur les parois du bol pendant que l'appareil est en fonction. Eteindre l'appareil, débrancher la fiche de la prise de courant et utiliser toujours une spatule adéquate.
 23. CE PRODUIT A ETE CONÇU DE FAÇON A FONCTIONNER SEULEMENT SI LE BOL ET LE COUVERCLE DU BOL ONT ETE CORRECTEMENT INSTALLES. DANS LE CAS CONTRAIRE, AMENEZ L'APPAREIL AUPRES D'UN CENTRE D'ASSISTANCE TECHNIQUE APRES-VENTE AUTORISE.
 24. AVANT TOUTE OPERATION A L'INTERIEUR DE LA TASSE, DEBRANCHER LA FICHE DE LA PRISE DE COURANT ELECTRIQUE.
 25. Pour débrancher l'appareil, saisir directement la fiche en la débranchant de la prise murale. Ne tirez jamais sur le câble d'alimentation.
 26. N'utilisez pas l'appareil si le câble électrique ou la fiche sont endommagés, ou si l'appareil résulte défectueux; dans ce cas, contactez le Centre d'Assistance Après-vente Autorisé le plus proche.
 27. Si le câble d'alimentation est endommagé, il doit être remplacé par le Constructeur ou par son service après-vente ou, dans tous les cas, par un technicien qualifié, de façon à éviter tout risque de danger.
 28. L'appareil a été conçu EXCLUSIVEMENT pour un USAGE DOMESTIQUE et il ne peut en aucun cas être destiné à un usage commercial ou industriel.
 29. Cet appareil est conforme à la directive 2006/95/CE et EMC2004/108/CEE.
 30. Toute modification du produit, non autorisé expressément par le producteur, peut

comporter la réduction de la sécurité et la déchéance de la garantie.

31. Si vous décidez de vous défaire de cet appareil, il est fortement recommandé de le rendre inutilisable en éliminant le câble d'alimentation électrique. Nous conseillons en outre d'exclure toute partie de l'appareil pouvant constituer une source de danger, en particulier pour les enfants qui peuvent se servir de l'appareil pour jouer.
32. Ne laissez pas les parties de l'emballage à la portée des enfants car elles constituent une source potentielle de danger.

CONSERVEZ SOIGNEUSEMENT CES INSTRUCTIONS

DESCRIPTION DE L'APPAREIL (Fig. 1)

- A Poignée de fonctionnement
- B Corps moteur
- C Tourillon moteur
- D Support lame
- E Lame à hacher
- F Lame à pétrir
- G Pressoir à aliments
- H Disque pour battre en neige
- I Porte-lame
- L Lame pour coupe à la Julienne
- M Lame pour tranches
- N Lame pour coupe en petits bâtons
- O Couvercle
- P Tasse

ATTENTION

L'appareil est muni d'un dispositif qui empêche son fonctionnement si le couvercle (O) n'est pas correctement bloqué et si le bol (P) n'est pas installé correctement.

MODE D'EMPLOI

ATTENTION: Avant de nettoyer l'appareil et d'installer ou de retirer les accessoires, vérifier que ce dernier soit débranché du réseau électrique et que la poignée de fonctionnement (A) soit sur "0".

- Introduire le tourillon moteur (C) dans son emplacement sur le corps moteur (B) (Fig. 2).
- Placer le bol (P) sur le corps moteur (B) et le bloquer en le tournant vers la droite de façon à ce que l'ailette située sur la partie inférieure du manche s'enclenche parfaitement à travers le déclic dans la fissure située sur le corps moteur (Fig. 3).
- Installer le support de la lame (D) sur le tourillon moteur (C) à l'intérieur du bol (P) (Fig. 4).

Hacher, pétrir ou battre en neige

- Si on désire utiliser l'appareil en fonction de hachoir, monter la lame en métal (E) sur le support lame (D), alors que pour pétrir, monter la lame en plastique (F), en faisant coïncider les fissures internes sur la base de la lame avec les crans présents sur le support et en la poussant vers le bas (Fig. 5).

ATTENTION: Les lames sont coupantes; manipulez-les avec attention.

- Si on désire par contre battre en neige les blancs d'œuf ou la crème fraîche, installer l'accessoire (H) sur le support lame (D) comme illustré en Fig. 6.

NOTE: Avant de procéder à la préparation, vérifier que le bol (P) et que le disque (H) soient parfaitement nettoyés de toute trace de beurre ou de jaune d'œuf.

- Couper les aliments en petits morceaux (1,5 x 1,5 cm) avant de les verser dans le bol (P) et, si on veut pétrir une pâte, introduire les ingrédients.

ATTENTION: Ne pas dépasser le niveau maximum indiqué sur le bol (P).

- Installer le couvercle (O) sur le bol (P) en alignant le cran situé à l'intérieur du bol (P) avec le symbole (☐). Bloquer le couvercle (O) à travers le déclic en le tournant vers la droite (☐) (Fig. 7).

ATTENTION: Vérifier que le couvercle soit solidement bloqué avant de mettre l'appareil en marche.

- Introduire la fiche électrique dans une prise de courant.
- Mettre l'appareil en marche en sélectionnant la vitesse de rotation de la lame au moyen de la poignée de fonctionnement (A).

L'appareil est muni de deux vitesses : vitesse minimum «1» et vitesse maximum «2».

ATTENTION: Quand on utilise l'appareil pour pétrir la pâte ou pour monter les œufs en neige, il est conseillé de commencer avec la vitesse "1" et de passer ensuite à la vitesse "2". Quand on utilise l'appareil pour hacher, il est conseillé de sélectionner le fonctionnement à impulsions en tournant la poignée (A) vers la gauche en position "P". L'utilisation optimale se fait en appuyant pendant un temps très court (2/3 secondes).

ATTENTION: Ne faites pas fonctionner l'appareil pendant plus de 30 secondes consécutives. Attendre au moins 2 minutes avant de faire repartir l'appareil.

- Pour obtenir un hachage fin et homogène, pousser les aliments qui sont attachés contre la paroi du bol vers le centre du récipient avec une spatule.

ATTENTION: Ne retirez pas les aliments sur la paroi du bol pendant que l'appareil est en fonction. Eteindre d'abord l'appareil et d'ébrancher la fiche d'alimentation.

ATTENTION: Pour éviter de se blesser ou d'endommager l'appareil, gardez toujours vos mains ou les ustensiles de cuisine loin des lames et des disques en mouvement.

ATTENTION: N'essayez jamais d'enlever les aliments sur les parois du bol quand l'appareil est en marche. En outre, n'utilisez pas vos doigts pour effectuer cette opération mais toujours une spatule adéquate.

- Si, pendant le fonctionnement, il s'avère nécessaire d'ajouter des aliments, utiliser pour cela l'ouverture située sur le couvercle (O). Pousser les aliments à l'aide du presseur (G) en introduisant aussi (Fig. 8).

ATTENTION: Ne jamais introduire les aliments avec les mains. Se servir toujours du pressoir à aliments.

- Pour interrompre le fonctionnement de l'appareil, agir sur la poignée (A) et la positionner sur "0".

Couper en tranches

ATTENTION: Les lames sont extrêmement tranchantes ; manipulez-les avec la plus grande attention.

- Installer la lame désirée, lame pour tranches (M), lame pour coupe à la Julienne (L) ou lame pour coupe en petits bâtons (N) sur le disque porte-lames (I) de façon à ce que le trou situé sur la lame soit au centre du disque (Fig. 9).
- Monter le disque porte-lame (I) complet sur le tourillon moteur (C), en le saisissant par les œillets et avec la lame dirigée vers le haut (Fig. 10).
- Placer le couvercle (O) sur le bol (P) et procéder selon les indications reportées au paragraphe "Hacher, pétrir ou battre en neige".

NETTOYAGE

ATTENTION: NE PAS PLONGER LE CORPS DU PRODUIT, LA FICHE NI LE CABLE ELECTRIQUE DANS L'EAU OU AUTRES LIQUIDES, ET UTILISER TOUJOURS UN CHIFFON HUMIDE POUR LES NETTOYER.

ATTENTION: MEME LORSQUE L'APPAREIL N'EST PAS EN MARCHE, DEBRANCHER LA FICHE DE LA PRISE DE COURANT ELECTRIQUE AVANT D'INSTALLER OU DE DEFAIRE LES SIMPLES PARTIES OU AVANT DE PROCEDER AU NETTOYAGE.

ATTENTION: Les lames sont tranchantes; manipulez-les avec soin.

- Retirer tous les accessoires utilisés, en procédant dans le sens inverse aux indications précédemment décrite pour l'assemblage.
- Tous les accessoires peuvent être lavés au lave-vaisselle dans la clayette supérieure à une température maximum de 50°C/ 122°F.
- Pour le nettoyage du bloc moteur (B) utiliser un chiffon légèrement humide.

ATTENTION: Après le nettoyage, faire essuyer parfaitement chaque partie avant de la remonter.

WICHTIGE HINWEISE

VOR GEBRAUCH BITTE DIESE ANLEITUNG LESEN.

Beim Gebrauch von Elektrogeräten sind einige Vorsichtsmaßnahmen zu treffen:

1. Vergewissern Sie sich, dass die Netzspannung mit der Gerätespannung übereinstimmt.
2. Das am Stromnetz angeschlossene Gerät niemals unbeaufsichtigt lassen; die Stromzuführung des Geräts nach jedem Gebrauch unterbrechen.
3. Gerät nicht auf oder an Wärmequellen abstellen.
4. Gerät beim Gebrauch auf eine waagerechte und solide Fläche stellen.
5. Gerät keinen Witterungseinflüssen (Regen, Sonne, usw.) aussetzen.
6. Das Stromkabel darf nicht mit heißen Flächen in Berührung kommen.
7. Dieses Gerät ist nicht für den Gebrauch durch Personen (einschließlich Kindern) geeignet, die nicht im vollen Besitz ihrer körperlichen, sensorischen und geistigen Fähigkeiten sind. Benutzer, denen es an Erfahrung und Kenntnis des Geräts mangelt oder die nicht in die Verwendung des Geräts eingewiesen wurden, müssen durch eine Person überwacht werden, die für ihre Sicherheit verantwortlich ist.
8. Kinder müssen überwacht werden, um sicher zu stellen, dass sie nicht mit dem Gerät spielen.
9. DAS GEHÄUSE, DEN STECKER UND DAS STROMKABEL DES GERÄTS KEINESFALLS IN WASSER ODER SONSTIGE FLÜSSIGKEITEN TAUCHEN. VERWENDEN SIE ZUR REINIGUNG EIN FEUCHTES TUCH.
10. AUCH WENN DAS GERÄT NICHT IN BETRIEB IST, ZIEHEN SIE DEN NETZSTECKER AUS DER DOSE, BEVOR SIE DIE EINZELNEN TEILE EINSETZEN ODER DIE REINIGUNG VORNEHMEN.
11. Vergewissern Sie sich immer, dass Ihre Hände trocken sind, bevor Sie die Schalter am Gerät benutzen oder einstellen, oder bevor Sie den Stecker und die Versorgungsanschlüsse berühren.
12. BERÜHREN SIE KEINESFALLS DIE IN BEWEGUNG BEFINDLICHEN TEILE.
13. ACHTUNG: SETZEN SIE DAS MESSER EIN, BEVOR SIE DIE ZUTATEN EINFÜLLEN. Bevor Sie den Deckel entfernen, warten Sie ab, bis das Messer vollkommen zum Stillstand gekommen ist und ziehen Sie immer den Netzstecker aus der Dose.
14. Lassen Sie das Gerät nicht leer laufen.
15. Verwenden Sie das Gerät nicht, wenn das Messer beschädigt ist.

16. NIEMALS ZUTATEN, AUCH FLÜSSIGKEITEN, ÜBER DEN ANGEGEBENEN MAXIMALEN WERT IN DIE SCHÜSSEL GEBEN.
17. Verwenden Sie das Gerät nicht zum Zerkleinern allzu harter Zutaten (beispielsweise Eiswürfel oder Fleisch mit Knochen).
18. Transportieren Sie das Gerät nicht, indem sie es an der montierten Schüssel halten; auch der Griff darf nicht zum Transportieren des Geräts benutzt werden.
19. Um Unfälle und Schäden am Gerät zu vermeiden, halten Sie Hände und Küchengeräte immer von den in Bewegung befindlichen Messern und Scheiben fern.
20. Die Messer sind scharf. Gehen Sie also vorsichtig damit um. Fassen Sie sie immer am Kunststoffteil an.
21. Füllen Sie das Schneidgut nie mit den Händen ein. Verwenden Sie dazu immer den Andruckstempel.
22. Nicht die Lebensmittel von dem Schüsselrand entfernen, während das Gerät in Betrieb ist. Das Gerät ausschalten, den Stecker aus der Steckdose ziehen; zum Entfernen den dafür bestimmten Schaber benutzen.
23. DAS GERÄT WURDE SO ENTWICKELT, DASS ES NUR FUNKTIONIERT, WENN DER DECKEL UND DIE SCHÜSSEL RICHTIG MONTIERT WURDEN. SOLLTE DIES NICHT DER FALL SEIN, BRINGEN SIE DAS GERÄT ZUM VERTRAGSKUNDENDIENST.
24. BEVOR SIE IRGENDWELCHE VORGÄNGE INNERHALB DER SCHÜSSEL VORNEHMEN, ZIEHEN SIE DEN NETZSTECKER AUS DER DOSE.
25. Direkt am Stecker ziehen, um diesen aus der Wandsteckdose zu führen. Niemals am Kabel ziehen.
26. Das Gerät nicht benutzen, falls das Stromkabel oder der Stecker beschädigt sein sollten oder das Gerät selbst defekt ist. Es zur nächsten Vertragskundendienststelle bringen.
27. Zur Gefahrenvorbeugung darf das eventuell beschädigte Stromkabel nur vom Hersteller oder seiner Kundendienststelle, d.h. nur von einer ähnlich qualifizierten Person ausgetauscht werden.
28. Das Gerät ist AUSSCHLIEßLICH FÜR DEN HAUSGEBRAUCH und nicht für Handels- oder Industriezwecke bestimmt.
29. Dieses Gerät ist konform mit den Richtlinien 2006/95/EWG und EMV2004/108/EWG.
30. Eventuelle Abänderungen an diesem Produkt, die nicht ausdrücklich vom Hersteller genehmigt wurden, können die Sicherheit und Garantie seines

Einsatzes durch den Bediener aufheben.

31. Falls dieses Gerät entsorgt werden soll, ist sein Stromkabel abzuschneiden, so dass es nicht mehr funktionstüchtig ist. Darüber hinaus sind all die Geräteteile unschädlich zu machen, die vor allem für Kinder, die das Gerät als Spielzeug verwenden könnten, eine Gefahr darstellen.
32. Die Verpackungsteile nicht in Reichweite von Kindern lassen. Sie stellen eine potentielle Gefahr dar.

ANLEITUNG AUFBEWAHREN

BESCHREIBUNG DES GERÄTS (Abb. 1)

- A Betriebs-Drehschalter
- B Motorgehäuse
- C Motorzapfen
- D Messerhalterung
- E Hackmesser
- F Knetmesser
- G Andruckstempel
- H Scheibe zum Schlagen von Flüssigkeit
- I Messer-Aufnahme
- L Messer für Julienne-Form
- M Messer zum Scheiben schneiden
- N Messer für gestiftelte Form
- O Deckel
- P Schüssel

ACHTUNG

Das Gerät ist mit einer Vorrichtung ausgerüstet, die den Betrieb verhindert, wenn der Deckel (O) nicht korrekt befestigt oder die Schüssel (P) nicht korrekt eingesetzt wurde.

BETRIEBSANLEITUNG

ACHTUNG: Vor dem Reinigen des Geräts sowie vor dem Einsetzen oder Herausnehmen von Zubehörteilen sicher stellen, dass es nicht an das Stromnetz angeschlossen ist und der Betriebsschalter (A) auf "0" steht.

- Den Motorzapfen (C) in den entsprechenden Sitz auf dem Motorgehäuse (B) (Abb. 2) einsetzen.
- Die Schüssel (P) auf dem Motorgehäuse (B) positionieren und sie durch Drehen im Uhrzeigersinn so feststellen, dass die auf dem Mixer vorhandenen Kerben perfekt in die entsprechenden Öffnungen auf dem Motorgehäuse passen (Abb. 3).
- Die Messerhalterung (D) auf dem Motorzapfen (C) in der Schüssel (P) (Abb. 4) einsetzen.

Hacken, kneten oder schlagen

- Wenn Sie das Gerät zum Hacken verwenden wollen, setzen Sie das Metallmesser (E) in die Halterung (D) ein. Wenn Sie das Gerät dagegen zum Kneten benutzen wollen, montieren Sie das Kunststoffmesser (F) so, dass Schlitz am Ansatz des Messers in die Rillen der Halterung eingeführt werden und drücken Sie es dann nach unten (Abb. 5).

ACHTUNG: Die Messer sind scharf. Gehen Sie daher vorsichtig damit um.

- Wenn hingegen Eiweiß oder Sahne geschlagen werden soll, muss das entsprechende Zubehör (H) auf die Messerhalterung (D), wie in Abb. 6 gezeigt, aufgesetzt werden.

HINWEIS: Vor der Benutzung müssen Sie sich vergewissern, dass die Schüssel (P) und die Scheibe (H) keinerlei Spuren von Butter oder Eigelb aufweisen.

- Die Zutaten in kleine Stückchen (1,5 x 1,5 cm) schneiden und in die Schüssel (P) geben; wenn ein Teig hergestellt werden soll, die Zutaten dazugeben.

ACHTUNG: Füllen Sie die Zutaten nicht über die an der Schüssel (P) gekennzeichnete maximale Füllhöhe ein.

- Den Deckel (O) auf der Schüssel (P) anbringen; nach den Kerben, die auf der Schüssel (P) angebracht und mit dem Symbol (□) markiert sind, genau ausrichten. Den Deckel (O) durch Drehen gegen den Uhrzeigersinn (⚙) (Abb. 7) einrasten.

ACHTUNG: Vergewissern Sie sich, dass der Deckel fest verriegelt ist, bevor Sie das Gerät in Betrieb setzen.

- Stecken Sie den Stecker in eine Steckdose.
- Setzen Sie das Gerät in Betrieb, indem Sie den Drehschalter (4) auf die gewünschte Messer-Drehgeschwindigkeit einstellen.

Das Gerät hat zwei Geschwindigkeiten, die niedrigste „1“ und die höchste „2“.

ACHTUNG: Wenn das Gerät zum Kneten oder Schlagen benutzt wird, wird empfohlen, mit der Geschwindigkeitsstufe „1“ zu beginnen und dann auf die Geschwindigkeitsstufe „2“ überzugehen. Wenn es zum Hacken benutzt wird, wird der Impulsbetrieb empfohlen; dazu den Drehschalter (A) gegen den Uhrzeigersinn auf die Position „P“ drehen. Der optimale Gebrauch erfolgt durch kurzes Drücken (2/3 Sek.).

ACHTUNG: Lassen Sie das Gerät nicht länger als 30 Sekunden nacheinander laufen. Warten Sie 2 Minuten ab, bevor Sie es wieder in Betrieb nehmen.

- Um ein feines, gleichmäßiges Hackgut zu erzielen, entfernen Sie mit Hilfe des mitgelieferten Schabers das an den Schüsselwänden haftende Gut und schieben es zur Mitte hin.

ACHTUNG: Entfernen Sie an den Schüsselwänden haftende Zutaten nicht, während das Gerät in Betrieb ist. Schalten Sie vorher das Gerät ab und ziehen Sie den Netzstecker aus der Steckdose.

ACHTUNG: Um Unfälle und Schäden des Geräts zu vermeiden, die Hände und Küchengeräte immer von den in Bewegung befindlichen Messern und Scheiben fern halten.

ACHTUNG: Nicht mit den Fingern die Lebensmittel von dem Schüsselrand entfernen, wenn das Gerät in Betrieb ist. Immer den dazu bestimmten Schaber benutzen.

- Sollte es während des Betriebs notwendig sein, weitere Nahrungsmittel zuzugeben, benutzen Sie dazu die Öffnung des Deckels (O). Die hinzugefügten Nahrungsmittel mit Hilfe des Stopfers (G) (Abb. 8).

ACHTUNG: Führen Sie die Nahrungsmittel nie mit den Händen ein. Verwenden Sie dazu immer den Andruckstempel.

- Zur Unterbrechung des Betriebs, den Drehschalter (A) auf "0" stellen.

Scheiben schneiden

ACHTUNG: Die Messer sind scharf, vorsichtig benutzen.

- Das gewünschte Messer, Messer für Scheiben (M), Messer zum Schneiden von Julienne-Form (L) oder Messer zum Schneiden von gestiftelter Form (N) so einsetzen, dass die Öffnung des Messers in der Mitte der Scheibe ist (Abb. 9).
- Die komplette Messerhalterungsscheibe (I) auf dem Motorzapfen (C) montieren; halten Sie sie dabei an den entsprechenden Ösen mit der Schneide nach oben (Abb. 10).
- Den Deckel (O) auf die Schüssel (P) einsetzen und wie in Abschnitt "Hacken, kneten oder schlagen" beschrieben, vorgehen.

REINIGUNG

ACHTUNG: DAS GEHÄUSE, DEN STECKER UND DAS STROMKABEL DES GERÄTS KEINESFALLS IN WASSER ODER SONSTIGE FLÜSSIGKEITEN TAUCHEN. VERWENDEN SIE ZUR REINIGUNG EIN FEUCHTES TUCH.

ACHTUNG: AUCH WENN DAS GERÄT NICHT IN BETRIEB IST, ZIEHEN SIE DEN NETZSTECKER AUS DER DOSE, BEVOR SIE DIE EINZELNEN TEILE EINSETZEN ODER DIE REINIGUNG VORNEHMEN.

ACHTUNG: Die Messer sind scharf. Vorsichtig damit umgehen.

- Alle verwendeten Zubehörteile in der umgekehrten Reihenfolge entfernen, wie oben in der Einbauanleitung beschrieben.
- Alle Zubehörteile können im oberen Korb bei einer Höchsttemperatur von 50°C/122°F in der Spülmaschine gewaschen werden.
- Zur Reinigung des Motorblocks (B), ein leicht angefeuchtetes Tuch verwenden.

ACHTUNG: Nach der Reinigung müssen alle Teile einwandfrei getrocknet werden, bevor sie wieder eingebaut werden.

ADVERTENCIAS IMPORTANTES

LEER ESTAS INSTRUCCIONES ANTES DEL EMPLEO.

Cuando se usan aparatos eléctricos es necesario tomar algunas precauciones, entre las cuales:

1. Cerciorarse que el voltaje eléctrico del aparato corresponda al de vuestra red eléctrica.
2. No dejar el aparato sin vigilar cuando esté conectado a la red eléctrica; desconectarlo después de cada empleo.
3. No colocar el aparato sobre o en proximidad de fuentes de calor.
4. Durante el uso situar el aparato sobre una superficie horizontal estable.
5. No dejar el aparato expuesto a agentes atmosféricos (lluvia, sol, etc.).
6. Controlar que el cable eléctrico no toque superficies calientes.
7. Este aparato no es adecuado para ser empleado por personas (incluidos los niños) con capacidades físicas, sensoriales o mentales reducidas. Los usuarios que no tengan la experiencia y conocimiento del aparato o bien a aquellos a los que no se les haya dado las instrucciones referentes al empleo del aparato tendrán que estar sometidos a la supervisión por parte de una persona responsable de su seguridad.
8. Es necesario vigilar a los niños para asegurarse de que no jueguen con el aparato.
9. NO SUMERGIR NUNCA EL CUERPO DEL PRODUCTO, EL ENCHUFE Y EL CABLE ELÉCTRICO EN EL AGUA O EN OTROS LÍQUIDOS, USAR UN PAÑO HÚMEDO PARA LIMPIARLOS.
10. INCLUSO CUANDO EL APARATO NO ESTÉ EN MARCHA, HAY QUE DESCONECTAR EL ENCHUFE DE LA TOMA DE CORRIENTE ELÉCTRICA ANTES DE ACOPLAR O QUITAR LAS PARTES INDIVIDUALES O ANTES DE EFECTUAR LA LIMPIEZA.
11. Asegurarse de tener siempre las manos bien secas antes de utilizar o de regular los interruptores situados en el aparato o antes de tocar el enchufe y las conexiones de alimentación.
12. NO TOCAR NUNCA LAS PARTES EN MOVIMIENTO.
13. ATENCIÓN: COLOCAR LA CUCHILLA ANTES QUE LOS ALIMENTOS. Antes de quitar la tapa esperar a que la cuchilla esté completamente parada y desconectar siempre el enchufe de alimentación de la toma de corriente.
14. No dejar funcionar el aparato en vacío.

- 15.No usar el aparato si la cuchilla está dañada.
- 16.NO INTRODUCIR NUNCA INGREDIENTES, LÍQUIDOS INCLUIDOS, QUE SOBREPASEN EL LÍMITE MÁXIMO INDICADO EN EL RECIPIENTE.
- 17.No utilizar el aparato para triturar alimentos que tengan una excesiva consistencia (por ejemplo: cubitos de hielo o carne con hueso).
- 18.No transportar el aparato con el recipiente montado, es decir, el asa del recipiente no tiene que servir para transportar el aparato.
- 19.Para evitar accidentes y daños al aparato tener siempre las manos y utensilios de cocina lejos de las cuchillas y de discos en movimiento.
- 20.Las cuchillas están bien afiladas, manejarlas con cuidado. Cogerlas siempre por la parte de plástico.
- 21.No introducir nunca los alimentos con las manos. Utilizar siempre el prensa-alimentos.
- 22.No quitar los alimentos de las paredes del recipiente mientras el aparato esté en marcha. Apagar el aparato, desconectar el enchufe de alimentación de la toma y utilizar siempre una espátula adecuada.
- 23.EL PRODUCTO HA SIDO DISEÑADO PARA QUE FUNCIONE SÓLO SI EL RECIPIENTE Y LA CORRESPONDIENTE TAPA SE HAN MONTADO CORRECTAMENTE. SI NO FUERA ASÍ, LLEVAR EL PRODUCTO A UN CENTRO ASISTENCIA AUTORIZADO.
- 24.ANTES DE CUALQUIER OPERACIÓN DENTRO DEL RECIPIENTE DESCONECTAR EL ENCHUFE DE ALIMENTACIÓN.
- 25.Para desenchufar, coger directamente el enchufe y desconectarlo de la toma de la pared. No desenchufar estirando del cable.
- 26.No usar el aparato si el cable eléctrico o el enchufe estuvieran dañados, o si el mismo aparato fuera defectuoso; en este caso llevarlo al Centro de Asistencia Autorizado más cercano.
- 27.Si el cable de alimentación está dañado tiene que ser sustituido por el Fabricante o por su servicio asistencia técnica o en todo caso por una persona con calificación similar, para prevenir cualquier riesgo.
- 28.El aparato ha sido proyectado SÓLO PARA EMPLEO DOMÉSTICO y no tiene que ser destinado a uso comercial o industrial.
- 29.Este aparato cumple la directiva 2006/95/CE y EMC2004/108/CEE.
- 30.Eventuales modificaciones a este producto, no autorizadas expresamente por el fabricante pueden comportar el vencimiento de la seguridad y de la garantía de su empleo por parte del usuario.

31. Cuando decida deshacerse de este aparato, aconsejamos inhabilitarlo cortando el cable de alimentación. Se recomienda además hacer inocuas aquellas partes del aparato que pudieran constituir un peligro, especialmente para los niños que podrían utilizar el aparato para sus juegos.
32. Los elementos del embalaje no se tienen que dejar al alcance de los niños ya que constituyen fuentes potenciales de peligro.

GUARDAR ESTAS INSTRUCCIONES

DESCRIPCIÓN DEL APARATO (Fig. 1)

- A Mando de funcionamiento
- B Cuerpo motor
- C Perno motor
- D Soporte cuchilla
- E cuchilla para picar
- F cuchilla para amasar
- G Prensa-alimentos
- H Disco para montar
- I Porta-cuchilla
- L Cuchilla para juliana
- M Cuchilla para rebanar
- N Cuchilla para bastoncillos
- O Tapadera
- P Recipiente

ATENCIÓN

El aparato cuenta con un dispositivo que impide el funcionamiento si la tapa (O) no está correctamente bloqueada y el recipiente (P) no se ha acoplado correctamente.

INSTRUCCIONES DE EMPLEO

ATENCIÓN: Antes de limpiar el aparato y de instalar o quitar accesorios, asegurarse de que esté desconectado de la red eléctrica y que el pomo de funcionamiento (4) esté en "O".

- Introducir el perno motor (C) en el correspondiente alojamiento en el cuerpo motor (B) (Fig. 2).
- Colocar el recipiente (P) en el cuerpo motor (B) y bloquearlo girándolo en sentido de las agujas del reloj de manera que la aleta situada en la parte inferior del asa se acople perfectamente con un "clic" en la ranura del cuerpo motor (Fig. 3).
- Montar el soporte cuchilla (D) en el perno motor (C) dentro del recipiente (P) (Fig. 4).

Picar, amasar o montar

- Si se desea utilizar el aparato en función picador, montar la cuchilla de metal (E) en el soporte cuchilla (D), si no para amasar montar la cuchilla de plástico (F), haciendo coincidir las fisuras internas en la base de la cuchilla con las señales del soporte y apretándola hacia abajo (Fig. 5).

ATENCIÓN: Las cuchillas están muy afiladas. Usar siempre con el máximo cuidado.

- En el caso en que deseáramos montar claras o nata, instalar el correspondiente accesorio (H) en el soporte cuchilla (D) como se muestra en Fig. 6.

ADVERTENCIA: Antes de la elaboración, asegurarse de que el recipiente (P) y el disco (H) estén perfectamente limpios de cualquier resto de mantequilla o yema de huevo.

- Cortar los alimentos en pequeños trozos (1,5 x 1,5 cm) e introducirlos en el recipiente (P) o en el caso se desee amasar, introducir los ingredientes.

ATENCIÓN: No introducir alimentos cuya cantidad sobrepase el nivel máximo indicado en el recipiente (P).

- Colocar la tapa (O) encima del recipiente (P) alineando la marca dentro del recipiente (P) con el símbolo (□). Bloquear la tapa (O) con un "clic" girándola en sentido de las agujas del reloj (⌚) (Fig. 7).

ATENCIÓN: Asegurarse de haber bloqueado bien la tapa antes de poner en marcha el aparato.

- Conectar el enchufe eléctrico en una toma de corriente.
- Poner en funcionamiento el aparato seleccionando la velocidad de rotación de la cuchilla mediante el mando de funcionamiento (A).

El aparato tiene dos velocidades, la mínima «1» y la máxima «2».

ATENCIÓN: Cuando se utiliza el aparato para amasar o montar, se aconseja iniciar con la velocidad "1" y pasar sucesivamente a la velocidad "2". Cuando se utiliza para picar, se aconseja seleccionar la marcha por impulsos girando el pomo (A) en sentido contrario a las agujas del reloj a la posición "P". El empleo que da mejores resultados se obtiene presionando durante breves segundos (2/3 seg.).

ATENCIÓN: No poner a funcionar el aparato durante más de 30 segundos consecutivamente. Esperar por lo menos 2 minutos antes de pasar a un nuevo empleo.

- Para obtener un triturado fino y homogéneo quitar, si es necesario, el alimento de la pared del recipiente y llevarlo hacia el centro con la ayuda de una espátula.

ATENCIÓN: No quitar los alimentos de las paredes del recipiente mientras el aparato esté en funcionamiento. Apagar antes el aparato y desconectar el enchufe de alimentación.

ATENCIÓN: Para evitar accidentes y daños al aparato, tener siempre las manos y los utensilios de cocina lejos de las cuchillas y discos en movimiento.

ATENCIÓN: No utilizar los dedos para quitar los alimentos de las paredes del recipiente mientras el aparato esté en marcha. Utilizar siempre una espátula adecuada.

- Si durante el funcionamiento fuera necesario añadir alimentos, utilizar el orificio de la tapa (O). Empujar los alimentos introducidos sólo con la ayuda del prensa-alimentos (G) (Fig. 8).

ATENCIÓN: No introducir nunca los alimentos con las manos. Utilizar el prensa-alimentos.

- Para interrumpir el funcionamiento del aparato usar el mando (A) y ponerlo en "0".

Rebanar

ATENCIÓN: Las cuchillas están muy afiladas, manejarlas con atención.

- Montar la cuchilla deseada, cuchilla para rebanar (M), cuchilla para cortar en juliana (L) o la cuchilla para bastoncillos (N) en el disco porta-cuchillas (I) para que el orificio situado en la cuchilla resulte en el centro del disco (Fig. 9).
- Montar el disco porta-cuchilla (I) con el perno motor (C), cogiéndolo por los correspondientes

- ojales, con la cuchilla hacia arriba (Fig. 10).
- Poner la tapa (O) encima del recipiente (P) y proceder como se indica en el apartado "Picar, amasar o montar".

LIMPIEZA

ATENCIÓN: NO SUMERGIR NUNCA EL CUERPO DEL PRODUCTO, EL ENCHUFE Y EL CABLE ELÉCTRICO EN EL AGUA O EN OTROS LÍQUIDOS, USAR UN PAÑO HÚMEDO PARA LIMPIARLOS.

ATENCIÓN: INCLUSO CUANDO EL APARATO NO ESTÉ EN MARCHA, HAY QUE DESCONECTAR EL ENCHUFE DE LA TOMA DE CORRIENTE ELÉCTRICA ANTES DE ACOPLAR O QUITAR LAS PARTES INDIVIDUALES O ANTES DE EFECTUAR LA LIMPIEZA.

ATENCIÓN: Las cuchillas están muy afiladas; manejarlas con atención.

- Quitar todos los accesorios empleados, haciéndolo en sentido inverso a todo lo descrito precedentemente para el montaje.
- Todos los accesorios se pueden lavar en el lavavajillas en la cesta superior a una temperatura máx de 50°C/ 122°F.
- Para la limpieza del bloque motor (B) utilizar un paño humedecido.

ATENCIÓN: Después de la limpieza, secar cada una de las partes perfectamente antes de volver a montar.

ADVERTÊNCIAS IMPORTANTES

LEIA ESTAS INSTRUÇÕES ANTES DE USAR O APARELHO.

Ao utilizar aparelhos eléctricos, é necessário tomar as devidas precauções, entre as quais:

1. Certificar-se que a voltagem eléctrica do aparelho corresponda à voltagem de sua rede eléctrica.
2. Não deixar o aparelho não guardado quando estiver ligado à rede eléctrica; desligue-o sempre após o uso.
3. Não colocar o aparelho sobre ou perto de fontes de calor.
4. Durante a utilização, posicionar o aparelho sobre uma superfície horizontal e estável.
5. Não deixar o aparelho exposto aos agentes atmosféricos (chuva, sol, etc.).
6. Prestar atenção para que o cabo eléctrico não entre em contacto com superfícies quentes.
7. Este aparelho não está indicado para ser utilizado por pessoas (inclusive crianças) com reduzidas capacidades físicas, sensoriais ou mentais. Os utilizadores que não tenham adequada experiência e conhecimento do aparelho ou que não receberam as instruções sobre a sua utilização devem ser vigiados por uma pessoa responsável pela sua segurança.
8. É necessário vigiar as crianças para assegurar que não brinquem com o aparelho.
9. **NUNCA PASSE O CORPO DO APARELHO, A FICHA E O CABO ELÉCTRICO POR ÁGUA OU OUTROS LÍQUIDOS, USE UM PANO HÚMIDO PARA A LIMPEZA DESTAS PARTES.**
10. **MESMO COM O APARELHO DESLIGADO, RETIRE A FICHA DA TOMADA ELÉCTRICA ANTES DE MONTAR OU DESMONTAR OS COMPONENTES PARA EFECTUAR A LIMPEZA.**
11. Assegure-se de estar sempre com as mãos bem secas antes de utilizar o aparelho, regular os interruptores e antes de ligar a ficha na tomada e efectuar as ligações de alimentação.
12. **NUNCA TOQUE NAS PARTES EM MOVIMENTO.**
13. **ATENÇÃO: COLOQUE A LÂMINA ANTES DOS ALIMENTOS.** Antes de abrir a tampa, espere que a lâmina esteja completamente parada e retire sempre a ficha de alimentação da tomada eléctrica.
14. Não deixe o aparelho funcionar em vazio.

15. Não utilize o aparelho se a lâmina estiver danificada.
16. NÃO COLOQUE OS INGREDIENTES, INCLUSIVE LÍQUIDOS, ACIMA DO LIMITE MÁXIMO INDICADO NA TAÇA.
17. Não utilize o aparelho para picar alimentos de excessiva consistência (exemplo: cubos de gelo ou carne com osso).
18. Não transporte o aparelho segurando o aparelho pela taça, ou seja, a pega da taça não deve ser usada para transportar o aparelho.
19. Para evitar acidentes e danos no aparelho, mantenha sempre as mãos e os utensílios de cozinha afastados das lâminas e dos discos em movimento.
20. As lâminas são muito afiadas. Tenha cuidado ao manuseá-las. Segure-as sempre pela parte de plástico.
21. Nunca introduza os alimentos com as mãos. Use sempre o calcador.
22. Não remova os alimentos das paredes da taça com o aparelho em funcionamento. Desligue o aparelho, retire a ficha da tomada e use sempre uma espátula.
23. ESTE APARELHO FOI CONCEBIDO DE MANEIRA A FUNCIONAR SOMENTE COM A TAÇA E A TAMPA MONTADAS CORRECTAMENTE. NO CASO, LEVE O APARELHO A UM CENTRO DE ASSISTÊNCIA AUTORIZADO.
24. ANTES DE INICIAR QUALQUER OPERAÇÃO NO INTERIOR DA TAÇA, DESLIGUE A FICHA DA TOMADA ELÉCTRICA.
25. Para desligar a ficha, segurá-la directamente e retirá-la da tomada na parede. Nunca a desligar puxando-a pelo cabo.
26. Não utilizar o aparelho se o cabo eléctrico ou a ficha estiverem danificados, ou se o próprio aparelho estiver defeituoso; neste caso, leve-o até o Centro de Assistência Autorizado mais próximo.
27. Se o cabo de alimentação estiver danificado, deverá ser substituído pelo Fabricante, pelo serviço de assistência técnica ou, de qualquer forma, por uma pessoa com qualificação similar, para evitar qualquer risco.
28. O aparelho foi concebido SOMENTE PARA USO DOMÉSTICO e não deve ser utilizado para fins comerciais ou industriais.
29. Esse aparelho está de acordo com a directriz 2006/95/CE e EMC2004/108/CEE.
30. Eventuais modificações deste produto não expressamente autorizadas pelo fabricante podem comportar a perda da segurança e da garantia do seu uso pelo utilizador.
31. Caso se decida a descartar como lixo este aparelho, recomendamos que o deixe inoperante, cortando o cabo de alimentação. Recomendamos também que

deixe inócuas as partes do aparelho que possam representar um perigo, especialmente para as crianças, que podem utilizar o aparelho como um brinquedo.

32. Os elementos da embalagem não devem ser deixados ao alcance de crianças pois são potenciais fontes de perigo.

CONSERVAR ESTAS INSTRUÇÕES

DESCRIÇÃO DO APARELHO (Fig. 1)

- A Botão de funcionamento
- B Corpo do motor
- C Eixo do motor
- D Suporte da lâmina
- E Lâmina para picar
- F Lâmina para misturar
- G Calcador
- H Disco para bater claras/natas
- I Porta-lâminas
- L Lâmina para cortar em juliana
- M Lâmina para fatiar
- N Lâmina para cortar em palito
- O Tampa
- P Taça

ATENÇÃO

Este aparelho dispõe de um dispositivo que impede o seu funcionamento se a tampa (O) ou a taça (P) estiverem mal posicionadas.

INSTRUÇÕES DE USO

ATENÇÃO: Antes de limpar o aparelho e de montar ou remover os acessórios, assegure-se de ter desligado a ficha da tomada eléctrica e verifique se o botão de funcionamento (4) está na posição de desligado "O".

- Monte o eixo do motor (C) no corpo do motor (B) (Fig. 2).
- Coloque a taça (P) no corpo do motor (B) e bloqueie-a rodando-a no sentido horário de maneira que a aleta posta na parte inferior da pega se encaixe perfeitamente na fenda presente no corpo do motor (Fig. 3).
- Monte o suporte das lâminas (D) no eixo do motor (C) dentro da taça (P) (Fig. 4).

Picar, misturar, bater

- Se desejar utilizar o aparelho na função de picadora, monte a lâmina de metal (E) no suporte da lâmina (D), ou, para misturar, monte a lâmina de plástico (F), de maneira a coincidir as fendas internas da base da lâmina com as marcas presentes no suporte e premindo-a para baixo (Fig. 5).

ATENÇÃO: As lâminas são afiadas, cuidado ao manuseá-las!

- No caso de desejar bater claras ou natas, monte o acessório (H) no suporte da lâmina (D) como

mostra a Fig. 6.

ADVERTÊNCIA: Antes de iniciar, verifique se a taça (P) e o disco (H) estão perfeitamente limpos e sem resíduos de manteiga ou gema de ovo.

- Corte os alimentos em pequenos pedaços (1,5 x 1,5 cm) e coloque-os na taça (P) e no caso de desejar misturar, coloque os ingredientes.

ATENÇÃO: Ao colocar os ingredientes, não ultrapasse o nível máximo indicado na taça (P).

- Coloque a tampa (O) na taça (P) alinhando a marca presente no interior da taça (P) com o símbolo (☐). Feche bem a tampa (O) rodando-a no sentido horário (🕒) (Fig. 7).

ATENÇÃO: Assegure-se de ter fechado bem a tampa antes de colocar o aparelho em funcionamento.

- Insira a ficha na tomada eléctrica.
- Coloque o aparelho em funcionamento seleccionando a velocidade de rotação da lâmina por meio do botão de funcionamento (A).

O aparelho possui duas velocidades, uma mínima «1» e uma máxima «2».

ATENÇÃO: Quando se usa o aparelho para amassar ou bater, aconselha-se começar com a velocidade «1» e passar depois para a velocidade «2». Quando usar a picadora, é aconselhável seleccionar o funcionamento por impulsos, rodando o botão (A) no sentido anti-horário para a posição «P». Para um uso optimal, carregue apenas por 2/3 segundos.

ATENÇÃO: Não faça o aparelho funcionar por mais de 30 segundos consecutivos. Espere pelo menos 2 minutos antes de recomeçar a usá-lo.

- Para obter um resultado mais fino e homogéneo, remova, se necessário, o alimento que ficou grudado na parede da taça, empurrando-o, com uma espátula, para o centro.

ATENÇÃO: Não remova os alimentos das paredes da taça enquanto o aparelho estiver em funcionamento. Desligue o aparelho e retire a ficha da tomada.

ATENÇÃO: Para evitar acidentes e danos no aparelho, mantenha sempre as mãos e os utensílios de cozinha afastados das lâminas e dos discos em movimento.

ATENÇÃO: Não use os dedos para remover os alimentos das paredes da taça com o aparelho em funcionamento. Use sempre uma espátula.

- Se durante o funcionamento for necessário adicionar mais alimentos, utilize a abertura presente na tampa (O). Empurre os alimentos utilizando o calcador (G) (Fig. 8).

ATENÇÃO: Nunca introduza os alimentos com as mãos. Use sempre o calcador.

- Para parar o funcionamento do aparelho, actue no botão (A) colocando o mesmo na posição «0».

Fatiar

ATENÇÃO: As lâminas são afiadas, cuidado ao manuseá-las.

- Insira a lâmina desejada, lâmina para fatiar (M), lâmina para cortar em juliana (L) ou lâmina para cortar em palito (N) no disco porta-lâminas (I) de modo que o furo da lâmina se encaixe no centro do disco (Fig. 9).
- Monte o disco porta-lâminas (I) completo no eixo do motor (C), segurando pelos orifícios, com a lâmina voltada para cima (Fig. 10).
- Coloque a tampa (O) na taça (P) e proceda como indicado no parágrafo «Picar, misturar, bater».

LIMPEZA

ATENÇÃO: NUNCA PASSE O CORPO DO APARELHO, A FICHA E O CABO ELÉCTRICO POR ÁGUA OU OUTROS LÍQUIDOS, USE UM PANO HÚMIDO PARA A LIMPEZA DESTAS PARTES.

ATENÇÃO: MESMO COM O APARELHO DESLIGADO, RETIRE A FICHA DA TOMADA ELÉCTRICA ANTES DE MONTAR OU DESMONTAR OS COMPONENTES PARA EFECTUAR A LIMPEZA.

ATENÇÃO: As lâminas são muito afiadas; cuidado ao manuseá-las!

- Remova todos os acessórios utilizados, operando no sentido contrário do descrito anteriormente para a montagem.
- Todos os acessórios podem ser lavados na máquina, no cesto superior e a uma temperatura máx de 50°C/ 122°F.
- Para a limpeza do corpo do motor (B), utilize apenas um pano húmido.

ATENÇÃO: Após a limpeza, deixe secar bem todas as partes antes de montá-las novamente.

BELANGRIJKE AANWIJZINGEN

VÓÓR HET GEBRUIK DEZE AANWIJZINGEN LEZEN.

Bij het gebruik van elektrische apparaten moeten altijd de juiste voorzorgsmaatregelen worden genomen, waaronder:

1. Controleer of het elektrische voltage van het apparaat overeenkomt aan het voltage van uw elektriciteitsnet.
2. Laat het apparaat niet onbeheerd achter als het aan het elektriciteitsnet is verbonden; na gebruik de stekker uit het stopcontact halen.
3. Zet het apparaat niet op of in de buurt van warmtebronnen.
4. Zet het apparaat tijdens het gebruik op een horizontaal en stabiel vlak.
5. Stel het apparaat niet bloot aan weersomstandigheden (regen, zon enz.).
6. Pas op dat de elektriciteitskabel niet in contact komt met de warme oppervlaktes.
7. Dit apparaat is niet geschikt om gebruikt te worden door personen (en kinderen) met beperkte fysieke, sensorische en mentale capaciteiten. De gebruikers van het apparaat die niet over de nodige ervaring of kennis beschikken over het apparaat of die de gebruikshandleiding niet hebben gelezen moeten altijd gecontroleerd worden door een persoon die verantwoordelijk is voor hun veiligheid.
8. U moet oppassen dat kinderen niet met het apparaat gaan spelen.
9. DE BASIS VAN HET APPARAAT, DE STEKKER HET ELEKTRICITEITSSNOER NOOIT ONDER WATER OF ANDERE VLOEISTOFFEN ZETTEN, GEBRUIK EEN VOCHTIGE DOEK OM ZE TE REINIGEN.
10. OOK ALS HET APPARAAT NIET IN WERKING STAAT MOET DE STEKKER UIT HET STOPCONTACT WORDEN GETROKKEN VOORDAT DE ONDERDELEN WORDEN VERWIJDERD OF GEMONTEERD OF VOORDAT HET APPARAAT WORDT GEREINIGD.
11. Droog altijd goed de handen af voordat de schakelaars op het apparaat worden gebruikt of geregeld en voordat de stekker of de elektrische verbindingen worden aangeraakt.
12. NOOIT DE BEWEGENDE ONDERDELEN AANRAKEN.
13. ATTENTIE: STEEK EERST HET MES IN HET APPARAAT EN VERVOLGENS DE ETENSWAREN. Voordat de deksel wordt verwijderd moet u de stekker uit het stopcontact halen en controleren of het mes stilstaat.
14. Laat het apparaat niet leeg werken.
15. Gebruik het apparaat niet als het mes beschadigd is.

16. NOOIT MEER INGREDIENTEN, VLOEISTOFFEN INBEGREPEN, IN DE KOM STOPPEN DAN HET AANGEGEVEN MAXIMUM NIVEAU.
17. Gebruik het apparaat niet om te harde etenswaren fijn te hakken (bijvoorbeeld: ijsblokjes of vlees met botten).
18. Het apparaat niet verplaatsen met de gemonteerde kom, dat wil zeggen dat het handvat van de kom niet gebruikt mag worden om het apparaat te verplaatsen.
19. Om letsel en beschadigingen aan het apparaat te voorkomen houdt de handen en keukengereedschappen altijd uit de buurt van de bewegende messen en schijven.
20. De messen zijn scherp. Gebruik ze voorzichtig. Pak ze altijd vast bij het plastic gedeelte.
21. Nooit de etenswaren met de handen in het apparaat stoppen. Gebruik altijd de stamper.
22. De etenswaren niet van de komrand verwijderen als het apparaat in werking staat. Zet het apparaat uit, trek de stekker uit het stopcontact en gebruik altijd de speciale spatel.
23. HET PRODUCT IS ONTWERPEN ZODAT HET ALLEEN WERKT ALS DE KOM MET DE SPECIALE DEKSEL GOED GEMONTEERD IS. ALS DAT NIET HET GEVAL IS, BRENG HET PRODUCT NAAR EEN GAUTORISEERD ASSISTENTIECENTRUM.
24. VOORDAT HANDELINGEN UITGEVOERD WORDEN IN DE KOM MOET ALTIJD DE STEKKER UIT HET STOPCONTACT GEHAALD WORDEN.
25. Om de stekker uit het stopcontact te halen, pak de stekker vast en trek hem uit het stopcontact. Nooit de stekker eruit trekken door aan het snoer te trekken.
26. Gebruik het apparaat niet als de stekker of de elektriciteitskabel beschadigd zijn, of als het apparaat zelf defect is; breng het in dit geval naar een in de buurt liggend Geautoriseerd Assistentie Centrum.
27. Als de voedingskabel beschadigd is moet ze worden vervangen door de Constructeur of door zijn technische assistentieservice of in ieder geval door een persoon die over dezelfde kwalificaties beschikt zodat ieder risico wordt voorkomen.
28. Het apparaat is alleen bedoeld voor HUISHOUELIJK GEBRUIK en is dus niet geschikt voor commercieel of industrieel gebruik.
29. Dit apparaat is in overeenkomst met de normen 2006/95/EG e EMC2004/108/EEG.
30. Eventuele veranderingen van dit product, die niet nadrukkelijk door de producent

zijn goedgekeurd, kunnen de veiligheid van de gebruiker in gevaar brengen, tevens vervalt de gebruiksgarantie.

31. Wanneer men het apparaat als afval wil verwerken moet het onbruikbaar gemaakt worden door de voedingskabel er af te knippen. Bovendien wordt het aanbevolen om alle gevaarlijke onderdelen van het apparaat te verwijderen, vooral voor kinderen die het apparaat kunnen gaan gebruiken als speelgoed.
32. Houdt de verpakkingselementen buiten bereik van kinderen omdat ze een gevaarbron kunnen zijn.

DEZE AANWIJZINGEN BEWAREN

BESCHRIJVING VAN HET APPARAAT (Fig. 1)

- A Startknop
- B Motorbasis
- C Motorpin
- D Messensteun
- E Hakmes
- F Kneedmes
- G Stamper
- H Schijf voor opkloppen
- I Messenhouder
- L Mes voor fijngehakte groente
- M Mes voor plakjes
- N Mes voor staafjes
- O Deksel
- P Beker

ATTENTIE

Het apparaat beschikt over een systeem dat de werking tegenhoudt als de deksel (O) niet goed is bevestigd en de kom (P) niet goed ingestoken is.

GEbruIKSAANWIJZINGEN

ATTENTIE: Voordat het apparaat wordt gereinigd en de accessoires worden geïnstalleerd of verwijderd, controleer altijd of de stekker uit het stopcontact is gehaald en of de startknop (A) op "0" staat.

- Steek de motorpin (C) in de speciale opening op de motorbasis (B) (Fig. 2).
- Zet de kom (P) op de motorbasis (B) en blokkeer de kom door hem met de klok mee te draaien zodat het vleugeltje aan de achterkant van het handvat met een klik aansluit op het gleufje op de motorbasis (Fig. 3).
- Monteerde meshouder (D) op de motorpin (C) in de kom (P) (Fig. 4).

Fijnhakken, kneden of opkloppen

- Als u het apparaat wilt gebruiken als alleshakker, monteer het metalen met (E) op de messensteun (D), als u wilt kneden monteer het plastic mes (F) op de messensteun en laat de binnenste

sleuven aan de onderkant van het mes overeenkomen met de streepjes op de steun en druk het mes naar beneden (Fig. 5).

ATTENTIE: De messen zijn scherp. Gebruik ze altijd heel voorzichtig.

- Als u echter eiwit of room wilt opkloppen, installeer het speciale accessoire (H) op de messenhouder (D) zoals wordt weergegeven in Fig. 6.

WAARSCHUWING: Controleer vóór de bewerking of de kom (P) en de schijf (H) goed schoon zijn en geen resten zijn achtergebleven van boter of eigeel.

- Snij alle etenswaren in kleine stukjes (1,5 x 1,5 cm) en stop ze in de kom (P) of als u wilt kneden, stop alle ingrediënten in de kom.

PAS OP: De etenswaren mogen nooit boven het maximum niveau uitkomen dat op de kom (P) wordt aangegeven.

- Zet de deksel (O) op de kom (P) door het streepje aan de binnenkant van de kom (P) op lijn te zetten met het symbool (□). Draai de deksel (O) vast totaan de klik door hem met de klok mee te draaien (⌚) (Fig. 7).

ATTENTIE: Controleer dat de deksel goed vast is gezet voordat het apparaat in werking wordt gezet.

- Steek de stekker in een stopcontact.
- Zet het apparaat in werking door de rotatiesnelheid van het mes te kiezen met de startknop (A). Het apparaat beschikt over twee snelheden, de minimum snelheid «1» en de maximum snelheid «2».

PAS OP: Als het apparaat gebruikt wordt voor het kneden of opkloppen wordt het aangeraden om te beginnen met de snelheid «1» en vervolgens naar de snelheid «2» te gaan. Als het wordt gebruikt voor het fijnhakken wordt het aangeraden om de impulsenfunctie te gebruiken door de knop (A) tegen de klok in te draaien op de positie «P». Het optimale resultaat wordt verkregen door er heel kort op te drukken (2/3 sec.).

PAS OP: Laat het apparaat niet langer dan 30 secondes achtereenvolgens werken. Wacht tenminste 2 minuten voordat het opnieuw wordt gebruikt.

- Om goed fijn en homogeen fijn te hakken verwijderen, indien noodzakelijk, de etenswaren van de randen van de kom en breng ze in het midden met behulp van een spatel.

PAS OP: De etenswaren niet van de randen verwijderen als het apparaat in werking staat. Zet het apparaat uit en trek de stekker uit het stopcontact.

PAS OP: Om ongelukken en schade aan het apparaat te voorkomen houdt de handen en keukengereedschappen uit de buurt van de bewegende messen en schijven.

PAS OP: Niet de vingers gebruiken om de etenswaren van de komwanden te verwijderen als het apparaat in werking staat. Gebruik altijd de speciale spatel.

- Als tijdens de werking etenswaren toegevoegd moeten worden gebruik hiervoor de opening op de deksel (O). Druk de etenswaren erin met behulp van een de voedselpers (G) (Fig. 8).

ATTENTIE: De etenswaren nooit met de handen erin stoppen. Gebruik altijd de stamper.

- Om de werking van het apparaat te onderbreken zet de knop (A) op «0».

Snijden van plakjes

PAS OP: De messen zijn scherp, gebruik ze voorzichtig.

- Plaats het gewenste mes, mes voor plakjes (M), mes voor fijgehakte groente (L) of het mes voor staaftjes (N) op de messenhouderschijf (I) zodat de opening op het mes in het midden van de schijf ligt (Fig. 9).
- Monteer de schijf messenhouder (I) met de motorpin (C), door hem bij de speciale oogjes vast te pakken met het mes naar boven gericht (Fig. 10).
- Zet de deksel (O) op de kom (P) en volg de aanwijzingen in de paragraaf "Fijnhakken, kneden of opkloppen".

REINIGEN

ATTENTIE: DE BASIS VAN HET APPARAAT, DE STEKKER HET ELEKTRICITEITSSNOER NOOIT ONDER WATER OF ANDERE VLOEISTOFFEN ZETTEN, GEBRUIK EEN VOCHTIGE DOEK OM ZE TE REINIGEN.

ATTENTIE: OOK ALS HET APPARAAT NIET IN WERKING STAAT MOET DE STEKKER UIT HET STOPCONTACT WORDEN GETROKKEN VOORDAT DE ONDERDELEN WORDEN VERWIJDERD OF GEMONTEERD OF VOORDAT HET APPARAAT WORDT GEREINIGD.

ATTENTIE: De messen zijn heel erg scherp. Gebruik ze altijd heel voorzichtig.

- Verwijder alle accessoires die zijn gebruikt door de assemblagehandelingen die hiervoor zijn beschreven in omgekeerde volgorde uit te voeren.
- Alle accessoires kunnen in de vaatwasser gereinigd worden in de bovenste mand op een max. temperatuur van 50°C/ 122°F.
- Voor het reinigen van het motorblok (B) gebruik een vochtige doek.

ATTENTIE: Laat alle onderdelen goed opdrogen na het reinigen voordat ze weer gemonteerd worden.

ΣΗΜΑΝΤΙΚΕΣ ΠΡΟΕΙΔΟΠΟΙΗΣΕΙΣ

ΔΙΑΒΑΣΤΕ ΑΥΤΕΣ ΤΙΣ ΟΔΗΓΙΕΣ ΠΡΙΝ ΤΗ ΧΡΗΣΗ.

Όταν χρησιμοποιείτε ηλεκτρικές συσκευές είναι αναγκαίο να λαμβάνετε τις κατάλληλες προφυλάξεις, μεταξύ των οποίων:

1. Σιγουρευτείτε ότι η ηλεκτρική τάση της συσκευής αντιστοιχεί σε εκείνη του ηλεκτρικού σας δικτύου.
2. Μην αφήνετε αφύλακτη την συσκευή όταν είναι συνδεδεμένη στο ηλεκτρικό δίκτυο. Αποσυνδέστε την μετά από κάθε χρήση.
3. Μην τοποθετείτε την συσκευή κοντά ή επάνω σε πηγές θερμότητας.
4. Μην ρίχνετε νερό στις οπές αερισμού της συσκευής.
5. Μην αφήνετε την συσκευή εκτεθειμένη σε ατμοσφαιρικούς παράγοντες (βροχή, ήλιο κλπ).
6. Προσέξτε ώστε το καλώδιο να μην έλθει σε επαφή με θερμές επιφάνειες.
7. Αυτή η συσκευή δεν πρέπει να χρησιμοποιείται από πρόσωπα (συμπεριλαμβανομένων των παιδιών) με μειωμένες φυσικές, αισθητήριες ή νοητικές ικανότητες. Οι χρήστες που δεν έχουν εμπειρία και γνώση της συσκευής ή που δεν τους έχουν δοθεί οδηγίες σχετικά με τη χρήση της συσκευής, θα πρέπει να επιβλέπονται από ένα πρόσωπο υπεύθυνο για την ασφάλειά τους.
8. Είναι αναγκαία η επιτήρηση των παιδιών για να βεβαιωθείτε ότι δεν παίζουν με τη συσκευή.
9. ΜΗ ΒΥΘΙΖΕΤΕ ΠΟΤΕ ΤΟ ΣΩΜΑ ΤΟΥ ΠΡΟΪΟΝΤΟΣ, ΤΟ ΡΕΥΜΑΤΟΛΗΠΤΗ ΚΑΙ ΤΟ ΗΛΕΚΤΡΙΚΟ ΚΑΛΩΔΙΟ ΣΕ ΝΕΡΟ Η΄ ΑΛΛΑ ΥΓΡΑ, ΧΡΗΣΙΜΟΠΟΙΕΙΤΕ ΕΝΑ ΥΓΡΟ ΠΑΝΙ ΓΙΑ ΤΟΝ ΚΑΘΑΡΙΣΜΟ ΤΟΥΣ.
10. ΑΚΟΜΑ ΚΑΙ ΑΝ Η ΣΥΣΚΕΥΗ ΔΕΝ ΒΡΙΣΚΕΤΑΙ ΣΕ ΛΕΙΤΟΥΡΓΙΑ, ΑΠΟΣΥΝΔΕΣΤΕ ΤΟ ΡΕΥΜΑΤΟΛΗΠΤΗ ΑΠΟ ΤΗΝ ΠΡΙΖΑ ΤΟΥ ΗΛΕΚΤΡΙΚΟΥ ΡΕΥΜΑΤΟΣ ΠΡΙΝ ΤΟΠΟΘΕΤΗΣΕΤΕ Η΄ ΑΦΑΙΡΕΣΕΤΕ ΤΑ ΔΙΑΦΟΡΑ ΜΕΡΗ Η΄ ΠΡΙΝ ΠΡΟΧΩΡΗΣΕΤΕ ΣΤΟΝ ΚΑΘΑΡΙΣΜΟ ΤΗΣ.
11. Βεβαιωθείτε ότι τα χέρια σας είναι πάντα καλά στεγνά πριν χρησιμοποιήσετε ή ρυθμίσετε τους διακόπτες που βρίσκονται στη συσκευή ή πριν αγγίξετε το ρευματολήπτη και τις συνδέσεις τροφοδοσίας.
12. ΜΗΝ ΑΓΓΙΖΕΤΕ ΠΟΤΕ ΤΑ ΚΙΝΟΥΜΕΝΑ ΜΕΡΗ.
13. ΠΡΟΣΟΧΗ: ΤΟΠΟΘΕΤΗΣΤΕ ΤΗ ΛΕΠΙΔΑ ΠΡΙΝ ΤΑ ΤΡΟΦΙΜΑ. Πριν αφαιρέσετε το καπάκι περιμένετε να σταματήσει εντελώς η λεπίδα και αποσυνδέστε πάντα το ρευματολήπτη τροφοδοσίας από την πρίζα του ρεύματος.
14. Μην θέτετε σε λειτουργία τη συσκευή άδεια.

15. Μη χρησιμοποιείτε τη συσκευή αν η λεπίδα έχει υποστεί βλάβη.
16. ΜΗΝ ΕΙΣΑΓΕΤΕ ΠΟΤΕ ΥΛΙΚΑ, ΣΥΜΠΕΡΙΛΑΜΒΑΝΟΜΕΝΩΝ ΤΩΝ ΥΓΡΩΝ, ΠΑΝΩ ΑΠΟ ΤΗ ΣΤΑΘΜΗ ΠΟΥ ΣΗΜΕΙΩΝΕΤΑΙ ΣΤΟ ΔΟΧΕΙΟ.
17. Μη χρησιμοποιείτε τη συσκευή για το θρυμματισμό τροφίμων που έχουν σκληρή υφή (παράδειγμα: παγάκια ή κρέας με κόκκαλα).
18. Μη μεταφέρετε τη συσκευή από το συναρμολογημένο δοχείο, καθώς όπως το χερούλι του δοχείου δεν πρέπει να χρησιμοποιείται για τη μεταφορά της συσκευής.
19. Προς αποφυγήν ατυχημάτων και ζημιών στη συσκευή, κρατάτε πάντα τα χέρια και τα εργαλεία κουζίνας μακριά από τις λεπίδες και τους κινούμενους δίσκους.
20. Οι λεπίδες είναι κοφτερές. Χειριστείτε τις με προσοχή. Πιάνετε τις πάντα από το πλαστικό μέρος.
21. Μην εισάγετε ποτέ τα τρόφιμα με τα χέρια. Χρησιμοποιείτε πάντα τον ωστήρα.
22. Μη μετακινείτε τα τρόφιμα από τα τοιχώματα του δοχείου ενώ η συσκευή βρίσκεται σε λειτουργία. Σβήνετε τη συσκευή, αποσυνδέετε το ρευματολήπτη τροφοδοσίας από την πρίζα και χρησιμοποιείτε πάντα μια ειδική σπάτουλα.
23. Η ΣΥΣΚΕΥΗ ΕΧΕΙ ΣΧΕΔΙΑΣΤΕΙ ΚΑΤΑ ΤΡΟΠΟΝ ΩΣΤΕ ΝΑ ΛΕΙΤΟΥΡΓΕΙ ΜΟΝΟΝ ΕΑΝ ΤΟ ΔΟΧΕΙΟ ΚΑΙ ΤΟ ΣΧΕΤΙΚΟ ΚΑΠΑΚΙ ΕΧΟΥΝ ΣΥΝΑΡΜΟΛΟΓΗΘΕΙ ΣΩΣΤΑ. ΑΝ ΚΑΤΙ ΤΕΤΟΙΟ ΔΕΝ ΕΠΑΛΗΘΕΥΤΕΙ, ΠΗΓΑΙΝΕΤΕ ΤΟ ΠΡΟΪΟΝ ΣΕ ΕΝΑ ΕΞΟΥΣΙΟΔΟΤΗΜΕΝΟ ΤΕΧΝΙΚΟ ΚΕΝΤΡΟ.
24. ΠΡΙΝ ΑΠΟ ΟΠΟΙΑΔΗΠΟΤΕ ΔΙΑΔΙΚΑΣΙΑ ΣΤΟ ΕΣΩΤΕΡΙΚΟ ΤΟΥ ΜΠΩΛ, ΑΠΟΣΠΑΣΤΕ ΤΟ ΡΕΥΜΑΤΟΛΗΠΤΗ ΤΡΟΦΟΔΟΣΙΑΣ.
25. Για την αποσύνδεση του ρευματολήπτη, κρατήστε τον καλά και αποσπάστε τον από την πρίζα τοίχου. Μην τον αποσπάτε ποτέ τραβώντας τον από το καλώδιο.
26. Μην χρησιμοποιείτε την συσκευή αν το ηλεκτρικό καλώδιο ή ο ρευματολήπτης έχουν υποστεί ζημιά, ή η ίδια η συσκευή είναι ελαττωματική. Σ' αυτή τη περίπτωση πηγαίνετέ την στο πίο κοντινό Εξουσιοδοτημένο Τεχνικό Κέντρο.
27. Εάν το καλώδιο τροφοδοσίας έχει υποστεί ζημιά, πρέπει να αντικατασταθεί από τον κατασκευαστή ή από την υπηρεσία τεχνικής εξυπηρέτησης ή εν τέλει από εξειδικευμένο άτομο κατά τρόπον ώστε να αποφευχθεί κάθε κίνδυνος.
28. Η συσκευή έχει επισημανθεί ΑΠΟΚΛΕΙΣΤΙΚΑ ΓΙΑ ΟΙΚΙΑΚΗ ΧΡΗΣΗ και δεν πρέπει να προορισθεί για εμπορική ή βιομηχανική χρήση.
29. Αυτή η συσκευή είναι σύμφωνη με την οδηγία 2006/95/ΕΕ και EMC2004/108/ΕΟΚ.

30. Πιθανές μετατροπές στο παρόν προϊόν που δεν έχουν κατηγορηματικά εξουσιοδοτηθεί από τον κατασκευαστή, μπορεί να προκαλέσουν άρση της ασφάλειας και της εγγύησης της χρήσης της από τον χρήστη.
31. Όταν αποφασίσετε να αποσύρετε ως απόρριμα την παρούσα συσκευή, συνιστάται να την καταστήσετε αδρανή, κόβοντας το καλώδιο τροφοδοσίας. Συνιστάται επίσης να καταστήσετε αβλαβή εκείνα τα μέρη της συσκευής που είναι επιδεκτικά να αποτελέσουν κίνδυνο, ειδικά για τα παιδιά που θα μπορούσαν να χρησιμοποιήσουν την συσκευή στα παιχνίδια τους.
32. Τα στοιχεία της συσκευασίας δεν πρέπει να τα αφήνετε σε μέρη προσιτά στα παιδιά λόγω του ότι είναι πιθανές πηγές κινδύνου.

ΦΥΛΑΞΤΕ ΑΥΤΕΣ ΤΙΣ ΟΔΗΓΙΕΣ

ΠΕΡΙΓΡΑΦΗ ΤΗΣ ΣΥΣΚΕΥΗΣ (Εικ. 1)

- A Κουμπί λειτουργίας
- B Σώμα κινητήρα
- C Άξονας κινητήρα
- D Βάση λεπίδας
- E Λεπίδα κοπής
- F Λεπίδα για ζύμη
- G Ωστήρας
- H Δίσκος για μαρέγκες
- I Θήκη λεπίδων
- L Λεπίδα για julienne
- M Λεπίδα κοπής σε φέτες
- N Λεπίδα για στικς
- O Καπάκι
- P Δοχείο

ΠΡΟΣΟΧΗ

Η συσκευή είναι εφοδιασμένη με ένα μηχανισμό που εμποδίζει τη λειτουργία αν το καπάκι (O) δεν είναι κατάλληλα ακινητοποιημένο και το δοχείο (P) δεν έχει εισαχθεί σωστά.

ΟΔΗΓΙΕΣ ΧΡΗΣΗΣ

ΠΡΟΣΟΧΗ: Πριν καθαρίσετε τη συσκευή και συναρμολογήσετε ή αφαιρέσετε τα εξαρτήματα, βεβαιωθείτε ότι την έχετε αποσυνδέσει από το ηλεκτρικό δίκτυο και ότι το κουμπί λειτουργίας (A) βρίσκεται στο "0".

- Βάλτε τον άξονα του κινητήρα (C) στη ειδική θέση στο σώμα κινητήρα (B) (Εικ. 2).
- Τοποθετήστε το δοχείο (P) στο σώμα κινητήρα (B) και μπλοκάρτε το στρέφοντάς το δεξιόστροφα κατά τρόπον ώστε το περύγιο που βρίσκεται στο κάτω μέρος της χειρολαβής να συνδεθεί τέλεια με κλικ στη σχισμή του σώματος κινητήρα (Εικ. 3).

- Συναρμολογήστε τη βάση λεπίδων (D) στον άξονα κινητήρα (C) στο εσωτερικό του δοχείου (P) (Εικ. 4).

Πολτοποίηση, ζύμωμα, παρασκευή μαρέγκας

- Αν επιθυμείτε να χρησιμοποιήσετε τη συσκευή σε λειτουργία πολυκοπτικού, συναρμολογήστε τη μεταλλική λεπίδα (E) στη βάση λεπίδας (D), διαφορετικά, για ζύμη, συναρμολογήστε την πλαστική λεπίδα (F), κάνοντας να συμπίσουν οι εσωτερικές σχισμές στη βάση της λεπίδας με τις εξοχές που βρίσκονται στο στήριγμα και πιέστε την προς τα κάτω (Εικ. 5).

ΠΡΟΣΟΧΗ: Οι λεπίδες είναι κοφτερές, χειριστείτε τις με προσοχή.

- Στην περίπτωση αντίθετα που επιθυμείτε την παρασκευή μαρέγκας ή σαντιγύ, τοποθετήστε το ειδικό εξάρτημα (H) στη βάση λεπίδων (D) όπως φαίνεται στην Εικ. 6.

ΠΡΟΕΙΔΟΠΟΙΗΣΗ: Πριν την επεξεργασία, βεβαιωθείτε ότι το μπωλ (P) και ο δίσκος (H) είναι εντελώς καθαροί από κάθε ίχνος βούτυρου ή κρόκου.

- Κόψτε τα τρόφιμα σε μικρά κομμάτια (1,5 x 1,5 εκ) και βάλτε τα στο μπωλ (P) ή στην περίπτωση που επιθυμείτε να ζυμώσετε, προσθέστε τα υλικά.

ΠΡΟΣΟΧΗ: Μην εισάγετε τρόφιμα πάνω από τη μέγιστη στάθμη που είναι σημειωμένη στο μπωλ (P).

- Τοποθετήστε το καπάκι (O) επάνω στο δοχείο (P) ευθυγραμμίζοντας την εγκοπή που βρίσκεται στο εσωτερικό του δοχείου (P) με το σύμβολο (☐). Μπλοκάρτε το καπάκι (O) με κλικ στρέφοντάς το δεξιόστροφα (☐) (Εικ. 7).

ΠΡΟΣΟΧΗ: Βεβαιωθείτε ότι έχετε τοποθετήσει σταθερά το καπάκι πριν θέσετε σε λειτουργία τη συσκευή.

- Συνδέστε το ρευματολήπτη σε μια πρίζα ρεύματος.
- Θέσατε σε λειτουργία τη συσκευή επιλέγοντας την ταχύτητα περιστροφής της λεπίδας μέσω του διακόπτη λειτουργίας (A).

Η συσκευή λειτουργεί με δύο ταχύτητες, την ελάχιστη "1" και τη μέγιστη "2".

ΠΡΟΣΟΧΗ: Όταν χρησιμοποιείτε τη συσκευή για να ζυμώσετε ή για μαρέγκα, συνιστάται να αρχίσετε με την ταχύτητα "1" και να περάσετε στη συνέχεια στην ταχύτητα "2". Όταν τη χρησιμοποιείτε για να ψιλοκόψετε, συνιστάται η επιλογή της παλμικής λειτουργίας στρέφοντας το κουμπί (A) αριστερόστροφα στη θέση "P". Η ιδανική χρήση πραγματοποιείται πιέζοντας για ένα συντομότατο διάστημα (2/3 δευτερόλεπτα).

ΠΡΟΣΟΧΗ: Μη θέτετε σε λειτουργία τη συσκευή για περισσότερο από 30 δευτερόλεπτα συνεχώς. Περιμένετε τουλάχιστον 2 λεπτά πριν προχωρήσετε σε νέα χρήση.

- Για να έχετε λεπτοκομμένο και ομοιογενές τρίμμα, μετακινήστε, αν είναι αναγκαίο, τα τρόφιμα από τα τοιχώματα του μπωλ και φέρτε τα προς το κέντρο με τη βοήθεια μιας σπάτουλας.

ΠΡΟΣΟΧΗ: Μη μετακινείτε τα τρόφιμα από τα τοιχώματα του μπωλ ενώ η συσκευή βρίσκεται σε λειτουργία. Σβήστε πρώτα τη συσκευή και αποσυνδέστε το ρευματολήπτη από την τροφοδοσία.

ΠΡΟΣΟΧΗ: Προς αποφυγήν ατυχημάτων και ζημιών στη συσκευή, κρατάτε πάντα τα χέρια και τα εργαλεία κουζίνας μακριά από τις λεπίδες και τους κινούμενους δίσκους.

ΠΡΟΣΟΧΗ: Μη χρησιμοποιείτε τα δάχτυλα για να μετακινήσετε τα τρόφιμα από τα τοιχώματα του δοχείου ενώ η συσκευή είναι σε λειτουργία. Χρησιμοποιείτε πάντα μια ειδική σπάτουλα.

- Αν κατά τη διάρκεια της λειτουργίας καταστεί αναγκαία η προσθήκη τροφίμων, χρησιμοποιήστε την οπή που βρίσκεται στο καπάκι (O). Σπρώξτε τα τρόφιμα που έχετε βάλει με τη βοήθεια του

ωστήρα (I) μονάχα (Εικ. 8).

ΠΡΟΣΟΧΗ: Μην εισάγετε ποτέ τα τρόφιμα με τα χέρια. Χρησιμοποιείτε πάντα τον ωστήρα.

- Για να διακόψετε τη λειτουργία της συσκευής, φέрте το κουμπί (A) στη θέση "0".

Κοπή σε φέτες

ΠΡΟΣΟΧΗ: Οι λεπίδες είναι ιδιαίτερα κοφτερές. Χειριστείτε με μεγάλη προσοχή.

- Τοποθετήστε την επιθυμητή λεπίδα, λεπίδα για φέτες (M), λεπίδα για κόψιμο αλά julienne (L) ή τη λεπίδα για στικ (N) στο δίσκο-θήκη λεπίδων (I) κατά τρόπον ώστε η οπή που βρίσκεται στη λεπίδα να βρεθεί στο κέντρο του δίσκου (Εικ. 9).
- Συναρμολογήστε το συμπληρωμένο δίσκο-θήκη λεπίδων (I) στον άξονα κινητήρα (C), πιάνοντάς τον από τις ειδικές οπές, με τη λεπίδα στραμμένη προς τα επάνω (Εικ. 10).
- Τοποθετήστε το καπάκι (O) επάνω στο μπωλ (P) και προχωρήστε όπως αναφέρεται στην παράγραφο "Πολτοποίηση, ζύμωμα ή παρασκευή μαρέγκας".

ΚΑΘΑΡΙΣΜΟΣ

ΠΡΟΣΟΧΗ: ΜΗ ΒΥΘΙΖΕΤΕ ΠΟΤΕ ΤΟ ΣΩΜΑ ΤΟΥ ΠΡΟΪΟΝΤΟΣ, ΤΟ ΡΕΥΜΑΤΟΛΗΠΤΗ ΚΑΙ ΤΟ ΗΛΕΚΤΡΙΚΟ ΚΑΛΩΔΙΟ ΣΕ ΝΕΡΟ Η΄ ΑΛΛΑ ΥΓΡΑ, ΧΡΗΣΙΜΟΠΟΙΕΙΤΕ ΕΝΑ ΥΓΡΟ ΠΑΝΙ ΓΙΑ ΤΟΝ ΚΑΘΑΡΙΣΜΟ ΤΟΥΣ.

ΠΡΟΣΟΧΗ: ΑΚΟΜΑ ΚΑΙ ΑΝ Η ΣΥΣΚΕΥΗ ΔΕΝ ΒΡΙΣΚΕΤΑΙ ΣΕ ΛΕΙΤΟΥΡΓΙΑ, ΑΠΟΣΥΝΔΕΣΤΕ ΤΟ ΡΕΥΜΑΤΟΛΗΠΤΗ ΑΠΟ ΤΗΝ ΠΡΙΖΑ ΤΟΥ ΗΛΕΚΤΡΙΚΟΥ ΡΕΥΜΑΤΟΣ ΠΡΙΝ ΤΟΠΟΘΕΤΗΣΕΤΕ Η΄ ΑΦΑΙΡΕΣΕΤΕ ΤΑ ΔΙΑΦΟΡΑ ΜΕΡΗ Η΄ ΠΡΙΝ ΠΡΟΧΩΡΗΣΕΤΕ ΣΤΟΝ ΚΑΘΑΡΙΣΜΟ ΤΗΣ.

ΠΡΟΣΟΧΗ: Οι λεπίδες είναι κοφτερές. Χειριστείτε τις με προσοχή.

- Αφαιρέστε όλα τα εξαρτήματα που χρησιμοποιήσατε, κάνοντας σε αντίστροφη φορά όσα αναφέρθησαν προηγουμένως για τη συναρμολόγηση.
- Όλα τα εξαρτήματα μπορούν να πλυθούν σε πλυντήριο πιάτων στο επάνω καλάθι και σε θερμοκρασία max 50°C/122°F.
- Για τον καθαρισμό του σώματος κινητήρα (B) χρησιμοποιήστε ένα ελαφρά υγρό πανί.

ΠΡΟΣΟΧΗ: Μετά τον καθαρισμό, στεγνώστε εντελώς κάθε μέρος πριν το συναρμολογήσετε και πάλι.

WAŻNE OSTRZEŻENIA

PRZECZYTAĆ TE ZALECENIA PRZED UŻYCIEM.

Używając przyrządy elektryczne należy zastosować odpowiednie zabezpieczenia, między innymi:

1. Upewnić się, czy napięcie elektryczne w przyrządzie odpowiada temu w waszej sieci elektrycznej.
2. Nie pozostawiać przyrządu bez opieki wtedy, gdy podłączony jest do sieci elektrycznej; odłączyć go po każdym użytkowaniu.
3. Nie pozostawiać przyrządu ponad lub blisko źródeł ciepła.
4. Podczas użytkowania ustawiać przyrząd w płaszczyźnie poziomej, stabilnej i dobrze oświetlonej.
5. Nie pozostawiać przyrządu wystawionego na działanie czynników atmosferycznych (deszcz, słońce, itp...).
6. Uważać, czy przewód elektryczny nie dotyka gorących powierzchni.
7. Ten przyrząd nie jest przystosowany do użytkowania przez osoby upośledzone fizycznie, czuciowo lub umysłowo (wliczając w to dzieci). Użytkownicy, bez doświadczenia i nie znający przyrządu lub którzy nie otrzymali odpowiednich zaleceń dotyczących użytkowania przyrządu będą musiały być nadzorowane przez osobę odpowiedzialną za ich bezpieczeństwo.
8. Należy uważać na dzieci, aby być pewnym, że nie będą bawiły się przyrządem.
9. **NIE ZANURZAĆ NIGDY KORPUSU PRZYRZĄDU, WTYCZKI I PRZEWODU ELEKTRYCZNEGO W WODZIE LUB INNYCH PŁYNACH, UŻYWAĆ WILGOTNEJ SZMATKI DO ICH CZYSZCZENIA.**
10. **TAKŻE GDY PRZYRZĄD NIE JEST UŻYTKOWANY, NALEŻY ODŁĄCZYĆ WTYCZKĘ Z GNIAZDKA PRĄDU ELEKTRYCZNEGO PRZED ZAŁOŻENIEM LUB ODŁĄCZENIEM POJEDYŃCZYCH CZĘŚCI ALBO PRZED PRZEPROWADZENIEM CZYSZCZENIA.**
11. Upewnić się, przed dotknięciem wtyczki i połączeń zasilających, czy macie zawsze przed użytkowaniem ręce dobrze wysuszone lub wyregulować wszystkie wyłączniki znajdujące się na przyrządzie.
12. **NIE DOTYKAĆ NIGDY RUCHOMYCH CZĘŚCI.**
13. **UWAGA: WŁOŻYĆ NÓŻ PRZED WŁOŻENIEM POŻYWIENA.** Przed zdjęciem pokrywki poczekać, aż nóż będzie całkowicie unieruchomiony i wyjąć zawsze wtyczkę zasilania z gniazdka prądu.
14. Nie uruchamiajcie próżnego przyrządu.

15. Nie używać przyrządu, gdy nóż jest uszkodzony.
16. NIE WKŁADAĆ NIGDY SKŁADNIKÓW PONAD MAKSYMALNĄ GRANICĘ ZAZNACZONĄ NA POJEMNIKU.
17. Nie używać przyrządu do rozdrabniania produktów mających zbyt twardą konsystencję (przykład: kawałki lodu lub mięso z kośćmi).
18. Nie przenosić urządzenia przy pomocy zamontowanej karafki miksera, to znaczy, uchwyt karafki nie może służyć do przenoszenia urządzenia.
19. Dla uniknięcia skaleczeń i uszkodzeń przyrządu, trzymać zawsze ręce i narzędzia kuchenne daleko od ruchomych noży i tarcz.
20. Noże są tnące. Operować nimi uważnie. Ujmować zawsze za stronę wykonaną z plastyku.
21. Nie wkładać nigdy produktów rękoma. Posługiwać się zawsze popychaczem.
22. Nie usuwać artykułów spożywczych ze ścianek pojemnika podczas funkcjonowania urządzenia. Wyłączyć urządzenie, wyjąć wtyczkę zasilającą z gniazdka oraz używać zawsze odpowiedniej łopatkii.
23. WYRÓB ZOSTAŁ ZAPROJEKTOWANY W TAKI SPOSÓB, ABY MÓGŁ FUNKCJONOWAĆ TYLKO WTEDY, KIEDY POJEMNIK I ODPOWIEDNIA POKRYWKA ZOSTAŁY ZAMONTOWANE PRAWIDŁOWO. GDYBY TO NIE MIAŁO MIEJSCA NALEŻY ZANIEŚĆ WYRÓB DO AUTORYZOWANEGO CENTRUM OBSŁUGI.
24. PRZED DOWOLNĄ OPERACJĄ WEWNATRZ MISKI ODŁĄCZCIE WTYCZKĘ ZASILAJĄCĄ.
25. Dla odłączenia wtyczki, należy objąć ją bezpośrednio i odłączyć od gniazdka na ścianie. Nie odłączać nigdy wtyczki ciągnąc ją za przewód.
26. Nie używać przyrządu, jeżeli przewód elektryczny lub wtyczka są uszkodzone, lub jeżeli sam przyrząd okazuje się uszkodzony; w tym przypadku należy dostarczyć go do najbliższego Autoryzowanego Centrum Obsługi.
27. Jeżeli przewód zasilający jest uszkodzony, musi być wymieniony przez producenta lub jego obsługę techniczną lub przez osobę z podobnymi kwalifikacjami, w sposób zapobiegający powstaniu wszelkiego ryzyka.
28. Przyrząd został zaprojektowany TYLKO DO UŻYTKU DOMOWEGO i nie może być przeznaczony do użytku handlowego lub przemysłowego.
29. Przyrząd ten jest zgodny z wymaganiami dyrektywy 2006/95/CE i EMC2004/108/CEE.
30. Ewentualne zmiany tego produktu, niezgodnione wyraźnie z producentem, mogą powodować spadek bezpieczeństwa i utratę gwarancji użytkowania z winy

użytkownika.

31. W momencie podjęcia decyzji o zniszczeniu jako odpad tego przyrządu, zaleca się uczynienie go niezdolnym do pracy poprzez odcięcie przewodu zasilającego. Zaleca się ponadto unieszkodliwienie tych części przyrządu, które mogłyby stanowić zagrożenie, szczególnie dla dzieci, które mogłyby używać tego przyrządu dla własnych zabaw.
32. Składniki opakowania nie mogą być pozostawione w zasięgu dzieci jako potencjalne źródło zagrożenia.

PRZECHOWYWAĆ TE ZALECENIA.

OPIS PRZYRZĄDU (RYS. 1)

- A Przycisk funkcjonowania
- B Korpus silnika
- C Sworzeń silnika
- D Uchwyt noża
- E Nóż do siekania
- F Nóż do urabiania
- G Popychacz
- H Tarcza mocująca
- I Uchwyt na nóż
- L Nóż dla julienne
- M Nóż na plasterki
- N Nóż tnący na pałeczki
- O Pokrywka
- P Pojemnik

UWAGA

Urządzenie jest wyposażone w przyrząd, który uniemożliwia funkcjonowanie, jeżeli pokrywka (O) nie jest wyraźnie zablokowana i zbiornik (P) nie jest wstawiony prawidłowo.

INSTRUKCJE UŻYTKOWANIA.

UWAGA: Przed czyszczeniem przyrządu i założeniu lub zdjęciu akcesoriów, upewnić się czy jest odłączona sieć elektryczna i czy dźwignia funkcjonowania (A) będzie ustawiona na "O".

- Wstawić sworzeń silnika (C) w odpowiednie gniazdo w obudowie silnika (B) (Rys. 2).
- Ustawić zbiornik (P) na obudowie silnika (B) i zablokować go obracając nim w kierunku zgodnym z ruchem wskazówek zegara w taki sposób, że żeberko umieszczone na dolnej części rączki wejdzie dokładnie zatrzaskowo w szczelinę na obudowie silnika. (Rys. 3)
- Zamontować uchwyt noża (D) na sworzniu silnika (C) wewnątrz pojemnika (P) (Rys. 4).

Rozdrabniać, urabiać lub ubijać

- Jeżeli chcemy używać urządzenie funkcjonujące jako siekacz wszystkiego, należy zamontować nóż metalowy (E) w uchwycie noża (D), natomiast dla ugniatania należy zamontować nóż plastikowy (F), tak aby nacięcia wewnętrzne na podstawie noża, odpowiadały nacięciom obecnym na podkładce i nacisnąć ją tacce dół. (Rys. 5).

UWAGA: Noże są tnące, obchodzić się z nimi ostrożnie.

- W przypadku natomiast, gdyby chciało się ubijać biało lub śmietaną, należy założyć odpowiedni przyrząd (H) na korpusie ostrzy (D) zgodnie z opisem na Rys. 6.

OSTRZEŻENIE: Przed użyciem należy upewnić się, czy zbiornik (P) i tarcza (H) są doskonale oczyszczone z jakiegokolwiek pozostałości masła lub żółtka.

- Pociąć artykuły spożywcze na małe kawałki (1,5 x 1,5 cm) i włożyć je do pojemnika (P) lub w celu wymieszania należy dodać pozostałe składniki.

UWAGA: Ilość wkładanych produktów spożywczych nie powinna przekraczać poziomu maksymalnego zaznaczonego na zbiorniku (P).

- Założyć pokrywkę (O) nad pojemnikiem ustawiając liniowo kreskę znajdującą się wewnątrz pojemnika (P) z symbolem (☐). Zablokować pokrywkę (O) na zatrask, obracając ją w kierunku zgodnym z kierunkiem obrotu wskazówek zegara (⌚) (Rys. 7).

UWAGA: Upewnić się czy zamknęliśmy solidnie pokrywkę zanim uruchomimy przyrząd.

- Włączyć wtyczkę elektryczną do gniazdka prądu.
- Uruchomić urządzenie wybierając prędkość obrotową noża za pomocą przycisku funkcjonowania (A). Urządzenie jest wyposażone w dwie prędkości, minimalną «1» i maksymalną «2».

UWAGA: Przy wykorzystywaniu urządzenia do urabiania lub ubijania zaleca się rozpoczynając z prędkością „1” i następnie przejść do prędkości „2”. Kiedy używa się go do siekania, zaleca się wybrać funkcjonowanie impulsowe obracając pokrętkę (A) w kierunku przeciwnym do ruchu wskazówek zegara do pozycji „P”. Najlepsze wykorzystanie urządzenia nastąpi poprzez naciśnięcie na przycisk przez bardzo krótki czas (2/3 sekundy).

UWAGA: Nie powodować funkcjonowania urządzenia przez okres dłuższy niż 30 następujących po sobie sekund. Odczekać co najmniej 2 minuty przed przystąpieniem do ponownego użytkowania.

- Dla uzyskania drobnej i jednorodnej siekanki należy zdjąć, jeżeli to konieczne, surowiec ze ścianek pojemnika i przesunąć go do środka przy pomocy łopatki.

UWAGA: Nie usuwać artykułów spożywczych ze ścianek pojemnika podczas funkcjonowania urządzenia. Najpierw należy wyłączyć urządzenie i odłączyć wtyczkę od zasilania.

UWAGA: Dla uniknięcia nieszczęśliwych wypadków i uszkodzeń urządzenia należy trzymać zawsze ręce i narzędzia kuchenne daleko od noży i od części wirujących.

UWAGA: Nie usuwać palcami artykułów spożywczych ze ścianek pojemnika podczas funkcjonowania urządzenia. Korzystać zawsze z odpowiedniej łopatki.

- Jeżeli podczas funkcjonowania okazałoby się konieczne dodanie materiałów spożywczych, należy użyć do tego celu otwór znajdujący się w pokrywie (O). Popychać włożone pożywienie tylko za pomocą popychacza pożywienia (G) (Rys. 8).

UWAGA: Nie wkładać nigdy artykułów rękoma. Pomagać sobie zawsze popychaczem.

- Dla przerwania funkcjonowania urządzenia należy przekreślić przycisk (A) i ustawić go na „0”.

Kroić

UWAGA: Noże są bardzo ostre, posługiwać się nimi bardzo ostrożnie.

- Wstawić żądany nóż, nóż do cięcia na plasterki (M), nóż do cięcia w sposób julienne (L) lub nóż do cięcia na pałeczki (N) na tarczę uchwyty noży (I) w taki sposób, że otwór znajdujący się w nożu wypadnie w centrum tarczy (Rys. 9).
- Zamontować tarczę uchwyty noża (I) z założonym nożem na sworzniu silnika (C), mocując go w odpowiednich otworach, z ostrzem skierowanym ku górze (Rys.10).
- Włożyć pokrywkę (O) nad pojemnikiem (P) i postępować identycznie jak podano w paragrafie „Rozdrabniać, urabiać lub ubijać”.

CZYSZCZENIE

UWAGA: NIE ZANURZAĆ NIGDY KORPUSU PRZYRZĄDU, WTYCZKI I PRZEWODU ELEKTRYCZNEGO W WODZIE LUB INNYCH PŁYNACH, UŻYWAĆ WILGOTNEJ SZMATKI DO ICH CZYSZCZENIA.

UWAGA: TAKŻE GDY PRZYRZĄD NIE JEST UŻYTKOWANY, NALEŻY ODŁĄCZYĆ WTYCZKĘ Z GNIAZDKA PRĄDU ELEKTRYCZNEGO PRZED ZAŁOŻENIEM LUB ODŁĄCZENIEM POJEDYŃCZYCH CZĘŚCI ALBO PRZED PRZEPROWADZENIEM CZYSZCZENIA.

UWAGA: Noże są tnące; obchodzić się z nimi z ostrożnością.

- Zdjąć wszystkie akcesoria, wykonując czynności w odwrotnej kolejności niż to opisano wcześniej przy składaniu.
- Wszystkie akcesoria mogą być myte w zmywarce w koszyku górnym w maksymalnej temperaturze równej 50°C/ 122°F.
- Dla czyszczenia korpusu silnika (B) używać lekko wilgotnej szmatki.

UWAGA: Po czyszczeniu, należy wysuszyć dokładnie każdą część przed ponownym złożeniem.

ПРАВИЛА ПОЛЬЗОВАНИЯ

ПЕРЕД НАЧАЛОМ РАБОТЫ НЕОБХОДИМО ПРОЧИТАТЬ ИНСТРУКЦИЮ.

Используя электрические приборы необходимо выполнять следующие меры предосторожности:

1. Убедитесь в том, что напряжение прибора совпадает с напряжением Вашей электрической сети.
2. Не оставляйте без присмотра включённый в электрическую сеть прибор; отключайте его после каждого использования.
3. Не ставьте прибор вблизи источников отопления или на их поверхности.
4. При эксплуатации ставить прибор только на горизонтальные и устойчивые поверхности.
5. Не оставляйте прибор под воздействием атмосферных явлений (дождя, солнца и т.д.).
6. Электрический провод не должен касаться горячих поверхностей.
7. Этот прибор не должен использоваться лицами (включая детей), имеющими физические или умственные недостатки. Пользователи, которые не имеют опыта работы с этим прибором и которым не были даны инструкции относительно его использования, могут выполнять действия только под строгим контролем лица, ответственного за их безопасность.
8. Необходимо следить за детьми и не разрешать им играть с этим прибором.
9. НИКОГДА НЕ ПОГРУЖАТЬ КОРПУС МОТОРА, ЭЛЕКТРИЧЕСКУЮ ВИЛКУ И ПРОВОД В ВОДУ ИЛИ ДРУГИЕ ЖИДКОСТИ. ДЛЯ ИХ ОЧИСТКИ ИСПОЛЬЗОВАТЬ ТОЛЬКО ВЛАЖНУЮ ТКАНЬ.
10. ДАЖЕ ЕСЛИ ПРИБОР ВЫКЛЮЧЕН, НЕОБХОДИМО ОТСОЕДИНИТЬ ВИЛКУ ПРОВОДА ОТ ЭЛЕКТРИЧЕСКОЙ РОЗЕТКИ, ПРЕЖДЕ ЧЕМ СОБИРАТЬ ИЛИ РАЗБИРАТЬ ЕГО ДЕТАЛИ И ПРИСТУПАТЬ К ЧИСТКЕ.
11. Необходимо тщательно высушить руки, прежде чем нажимать и регулировать кнопки прибора и дотрагиваться до вилки провода и электрических деталей.
12. НИКОГДА НЕ ДОТРАГИВАТЬСЯ ДО ДВИЖУЩИХСЯ ЧАСТЕЙ ПРИБОРА.
13. ВНИМАНИЕ: УСТАНОВИТЬ НОЖ ДО ТОГО, КАК ВВОДИТЬ ПРОДУКТЫ.
Прежде чем снимать крышку, дождаться полной остановки ножа и отсоединить вилку провода от электрической розетки.
14. Никогда не работать с прибором вхолостую.

15. Не использовать прибор, если нож поврежден.
16. НИКОГДА НЕ ДОБАВЛЯЙТЕ ИНГРЕДИЕНТЫ, ВКЛЮЧАЯ ЖИДКИЕ, СВЕРХ ОТМЕТКИ МАКСИМАЛЬНОГО УРОВНЯ НА ЧАШЕ.
17. Не использовать прибор для измельчения очень твёрдых продуктов (например: кубиков льда, мяса с костями).
18. Не поднимайте прибор за монтированную чашу, то есть, ручка чаши не должна использоваться для переноски прибора.
19. Во избежание получения травм и повреждений прибора необходимо всегда держать руки и кухонные принадлежности вдали от двигающихся ножей и дисков.
20. Ножи очень острые. Обращаться с ними очень осторожно. Убедиться в том, что они хорошо закреплены на пластиковой детали.
21. Никогда не продвигать продукты руками. Всегда пользоваться проталкивателем.
22. Не удаляйте остатки пищи со стенок чаши при работающем приборе. Выключить прибор, вынуть вилку из розетки и всегда использовать специальный шпатель.
23. ИЗДЕЛИЕ СКОНСТРУИРОВАНО ТАКИМ ОБРАЗОМ, ЧТО ПУСК ПРОИСХОДИТ ТОЛЬКО ПРИ ПРАВИЛЬНОЙ УСТАНОВКЕ ЧАШИ С КРЫШКОЙ. В ПРОТИВНОМ СЛУЧАЕ, ОБРАТИТЬСЯ В АВТОРИЗОВАННЫЙ СЕРВИСНЫЙ ЦЕНТР.
24. ПРЕЖДЕ ЧЕМ ПРИСТУПАТЬ К КАКОЙ-ЛИБО ОПЕРАЦИИ С ЁМКОСТЬЮ, СНАЧАЛА НЕОБХОДИМО ОТСОЕДИНИТЬ ВИЛКУ ПРОВОДА ОТ ЭЛЕКТРИЧЕСКОЙ РОЗЕТКИ.
25. При отсоединении от электрической розетки братья руками непосредственно за штепсель. Никогда не тянуть за провод для того, чтобы вытащить его.
26. Не используйте прибор в случае, если электрический провод или вилка повреждены, или же сам прибор испорчен. В этом случае обратитесь в ближайший Специализированный Сервисный Центр.
27. Если электрический провод повреждён, он должен быть заменён Производителем или его Сервисным Центром, или же другим лицом, имеющим должную квалификацию, во избежание любого типа риска.
28. Прибор предназначен ТОЛЬКО ДЛЯ БЫТОВОГО ИСПОЛЬЗОВАНИЯ и не должен использоваться в производственных или коммерческих целях.
29. Этот прибор соответствует директиве 2006/95/CE и EMC2004/108/CEE.

30. Вносимые изменения в прибор, если они чётко не указаны производителем, могут привести к потере безопасности и гарантии его эксплуатации со стороны потребителя.
31. В случае если Вы решили выбросить этот прибор, рекомендуется перерезать электрический провод для невозможности его дальнейшего использования. Рекомендуется также обезвредить те части прибора, которые могут представлять опасность, в случае их использования детьми для своих игр.
32. Составные части упаковки не должны оставаться в местах, доступных для детей, так как они могут представлять источник опасности.

СОХРАНИТЬ ИНСТРУКЦИЮ

ОПИСАНИЕ ПРИБОРА (Рис. 1)

- A Ручка включения
- B Корпус прибора
- C Шпиндель двигателя
- D Держатель для насадки
- E Насадка для измельчения
- F Насадка для перемешивания
- G Проталкиватель
- H Диск для взбивания
- I Диск-держатель для ножа
- L Нож для нарезки жульен
- M Нож для нарезки ломтиков
- N Нож для нарезки картофеля
- O Крышка
- P Ёмкость

ВНИМАНИЕ

Прибор оснащен устройством, которое предотвращает срабатывание, если крышка (O) плохо закрыта, а чаша (P) установлена неправильно.

ИНСТРУКЦИЯ ПО ЭКСПЛУАТАЦИИ

ВНИМАНИЕ: Прежде чем приступить к чистке прибора и установке или снятию его деталей, необходимо убедиться в том, что он отключён от электрической сети, и что ручка включения (A) находится в положении "0".

- Вставьте шпиндель двигателя (C) в гнездо на корпусе двигателя (B) (Рис. 2).
- Установите чашу (P) на корпус двигателя (B) и заблокировать ее, повернув по часовой стрелке, пока клапан в нижней части ручки полностью не установится до щелчка в гнездо на корпусе двигателя (рис. 3).
- Установите держатель ножа (D) на шпиндель (C) внутри чаши (C) (Рис. 4).

Измельчение, замешивание, взбивание

- При использовании комбайна в режиме измельчения необходимо установить металлический нож (E) на держатель (D), а для замешивания теста - установить пластиковую насадку (F). Для этого нужно совместить внутренние отверстия насадки с выступами держателя, а затем нажать на неё (Рис. 5).

ВНИМАНИЕ: Ножи очень острые. Обращайтесь с ними осторожно!

- Для взбивания белков или сливок установить специальное приспособление (H) на насадку ножа (D), как показано на Рис. 6.

ПРЕДУПРЕЖДЕНИЕ: Прежде чем приступать к работе, убедитесь в том, что ёмкость (P) и диск (H) абсолютно чистые и, что на них нет следов сливочного масла или желтка.

- Порезать продукты мелкими кусочками (1,5 x 1,5 см) и поместить их в ёмкость (P), а в случае замешивания – положить необходимые ингредиенты.

ВНИМАНИЕ: Продукты не должны превышать отметки максимального уровня, указанного на ёмкости (P).

- Установите крышку (O) на чашу (P), совместив риску внутри чаши (C) с символом (□[⌚]). Заблокировать крышку (O) до щелчка, повернув ее по часовой стрелке (□) (Рис. 7) .

ВНИМАНИЕ: Убедиться в том, что крышка плотно закрыта, прежде чем включать прибор.

- Вставить вилку провода в электрическую розетку.
- Включить прибор, выбрав скорость вращения насадки при помощи ручки включения (A).
Прибор имеет две скорости: минимальную «1» и максимальную «2».

ВНИМАНИЕ: При использовании прибора для замешивания или взбивания рекомендуется начать со скорости «1» и затем перейти на скорость «2». Когда прибор используется для размельчения, рекомендуется выбрать импульсный режим, повернув ручку (A) против часовой стрелки в положение «P». Оптимальное использование достигается при очень короткое нажатии (2 / 3 сек.).

ВНИМАНИЕ: Не работать с прибором более 30 секунд подряд. Подождать не менее 2 минут, прежде чем снова включать прибор.

- Для того чтобы мелко измельчить продукты и получить более однородную смесь, рекомендуется, при необходимости, периодически снимать продукты со стенок ёмкости и направлять их в центр при помощи прилагающейся лопатки.

ВНИМАНИЕ: Не трогать продукты, находящиеся на стенках ёмкости, если прибор работает. Сначала выключить прибор и отсоединить вилку от электрической розетки.

ВНИМАНИЕ: Во избежание несчастных случаев и повреждения прибора, держать руки и кухонные принадлежности вдали от вращающихся ножей и дисков.

ВНИМАНИЕ: Не удаляйте остатки со стенок чаши пальцами во время работы прибора. Всегда используйте специальный шпатель .

- Если во время перемешивания добавляются другие продукты, то для этого необходимо использовать отверстие, имеющееся на крышке (O). Протолкнуть находящиеся внутри продукты при помощи только одного большого проталкивателя (G) (Рис. 8).

ВНИМАНИЕ: Никогда не продвигать продукты руками. Пользоваться всегда проталкивателем.

- Для остановки прибора повернуть ручку (A) до положения "0".

Нарезка

ВНИМАНИЕ: Ножи очень острые. Обращайтесь с ними осторожно.

- Поместить нужный нож (для ломтиков - (M); для нарезки жульен - (L); для картофеля фри (N)) на диск-держатель для ножей таким образом, чтобы отверстие ножа оказалось в центре диска (Рис. 9).
- Установите диск-держатель для ножей (I) на шпindel двигателя (С), захватив его за соответствующие проушины, нож должен быть повернут вверх (рис. 10).
- Установить крышку (O) на ёмкости (P) и далее действовать по описанию параграфа «Измельчение, замешивание, взбивание».

ЧИСТКА

ВНИМАНИЕ: НИКОГДА НЕ ПОГРУЖАТЬ КОРПУС МОТОРА, ЭЛЕКТРИЧЕСКУЮ ВИЛКУ И ПРОВОД В ВОДУ ИЛИ ДРУГИЕ ЖИДКОСТИ. ДЛЯ ИХ ОЧИСТКИ ИСПОЛЬЗОВАТЬ ТОЛЬКО ВЛАЖНУЮ ТКАНЬ.

ВНИМАНИЕ: ДАЖЕ ЕСЛИ ПРИБОР ВЫКЛЮЧЕН, НЕОБХОДИМО ОТСОЕДИНИТЬ ВИЛКУ ПРОВОДА ОТ ЭЛЕКТРИЧЕСКОЙ РОЗЕТКИ, ПРЕЖДЕ ЧЕМ СОБИРАТЬ ИЛИ РАЗБИРАТЬ ЕГО ДЕТАЛИ И ПРИСТУПАТЬ К ЧИСТКЕ.

ВНИМАНИЕ: Ножи очень острые. Обращайтесь с ними крайне осторожно.

- Снимать все детали по описанию сборки, приведённому ранее, но в обратной последовательности.
- Все детали могут мыться в верхней части посудомоечной машины при максимальной температуре, равной 50°C/ 122°F.
- Для очистки блока мотора (B) использовать слегка влажную ткань.

ВНИМАНИЕ: После мытья тщательно высушить каждую деталь, прежде чем приступать к сборке комбайна.

Дата изготовления указана на корпусе изделия в зашифрованном виде SN wk/yrabcdefg,
где wk – неделя производства
yr – год производства
abcdefg – серийный номер изделия

Соответствует требованиям

ТР ТС 004/2011 «О безопасности низковольтного оборудования, утвержден Решением Комиссии Таможенного союза №768 от 16 августа 2011 года

ТР ТС 020/2011 «Электромагнитная совместимость технических средств», утвержден Решением Комиссии Таможенного союза №879 от 9 декабря 2011 года

Информация о сертификации в приложении к гарантийному талону и/или на упаковке изделия.

220-240В~ - 50/60Гц - 500Вт - Класс II – IPX0
Сделано в Китае

Импортер: ООО «Медиатех»,

Юридический адрес: 127006, город Москва, улица Садовая-Триумфальная, дом 16, строение 3, ПОМ. I, КОМ 2

Фактический адрес: 119048, г. Москва, ул. Усачева, д.29, корпус 3, пом.II, ком.3

Изготовитель: De' Longhi Appliances Srl /«Делонги Апплаенсис СРЛ» Адрес: 50013 Италия, Флоренция, Кампи Бизенцио, Виа С. Куирико 300.

Список организаций, уполномоченных изготовителем на работу с претензиями потребителей и сервисным обслуживанием, размещен на сайте: <http://www.ariete.net/ru/assistance>

Горячая линия Ariete +7915165611

Товар поставляется в собранном виде, специальных требований к перевозке и хранению не установлено.

Утилизировать в соответствии с законодательством места реализации.

Гарантийный срок 2 года. Срок службы изделия 2 года.

Информация о сертификации в приложении к гарантийному талону и/или на упаковке изделия.

ВАЖЛИВА ІНФОРМАЦІЯ

УВАЖНО ОЗНАЙОМИТИСЯ З ЦИМИ ІНСТРУКЦІЯМИ ПЕРЕД ПОЧАТКОМ ЕКСПЛУАТАЦІЇ.

Під час експлуатації електричних пристроїв слід дотримуватися належних правил безпеки, а саме:

1. Переконайтеся в тому, що напруга пристрою відповідає напрузі Вашої мережі електричного живлення.
2. Забороняється залишати пристрій увімкнутим у мережу електричного живлення без нагляду; після кожного використання слід вимкнути пристрій та від'єднати його від мережі живлення.
3. Забороняється залишати пристрої на джерелах тепла або біля них.
4. Під час використання встановити пристрій на горизонтальну, стійку та добре освітлену поверхню.
5. Не залишати пристрій під дією атмосферних явищ (дощ, сонце і т.д.).
6. Слідкувати за тим, щоб провід електричного живлення не торкався гарячих поверхонь.
7. Цей пристрій не призначений для користування ним з боку осіб (дітей включно) з обмеженими фізичними, сенсорними або психічними спроможностями. Особи з недостатнім знанням пристрою та незначним досвідом роботи з ним повинні користуватися пристроєм лише під наглядом особи, відповідальної за їх безпеку.
8. Слідкувати за тим, щоб діти не бавилися з пристроєм.
9. ЗАБОРОНЯЄТЬСЯ ЗАНУРЮВАТИ У ВОДУ ТА ІНШІ РІДИНИ КОРПУС ПРИСТРОЮ, ШТЕПСЕЛЬНУ ВИЛКУ АБО ПРОВІД ЕЛЕКТРИЧНОГО ЖИВЛЕННЯ, А ТАКОЖ КОРИСТУВАТИСЯ ВОЛОГОЮ ТКАНИНОЮ ДЛЯ ДОГЛЯДУ ЗА ПРИСТРОЄМ.
10. ПЕРЕД ТИМ, ЯК ВСТАНОВИТИ АБО ЗНЯТИ ЯКІСЬ СКЛАДОВІ ЧАСТИНИ З ПРИСТРОЮ З МЕТОЮ ДОГЯДУ ЗА НИМ, СЛІД СПОЧАТКУ ВИЙНЯТИ ШТЕПСЕЛЬНУ ВИЛКУ З РОЗЕТКИ ЕЛЕКТРИЧНОГО ЖИВЛЕННЯ, НАВІТЬ ЯКЩО ПРИСТРІЙ НЕ ПРАЦЮЄ.
11. Перед тим, як торкатися перемикачів та кнопок на пристрої з метою регулювання, а також штепсельної вилки чи проводу живлення, слід переконатися в тому, що Ваші руки сухі.
12. ЗАБОРОНЯЄТЬСЯ ТОРКАТИСЯ ЧАСТИН, ЩО РУХАЮТЬСЯ.
13. УВАГА: ВСТАВИТИ НІЖ ПЕРЕД ТИМ, ЯК ЗАВАНТАЖИТИ ПРОДУКТИ.

- Перед тим, як зняти кришку, зачекати, поки ніж повністю не зупиниться, завжди виймати вилку живлення з розетки електричного струму.
14. Забороняється вмикати пристрій порожнім.
 15. Забороняється користуватися пристроєм, якщо ніж пошкоджений.
 16. ЗАБОРОНЯЄТЬСЯ ЗАВАНТАЖУВАТИ ІНГРЕДІЄНТИ, ВКЛЮЧАЮЧИ РІДИНИ, ВИЩЕ ВКАЗАНОВОГО МАКСИМАЛЬНОГО РІВНЯ.
 17. Забороняється користуватися пристроєм для нарізання продуктів з підвищеною міцністю та густиною (наприклад: кубики льоду або м'ясо з кістками).
 18. Не переносити пристрій, беручись за встановлену посудину, тобто ручка посудини не повинна служити для перенесення пристрою.
 19. Щоб запобігти травмам та пошкодженням пристрою, тримати руки та кухонні знаряддя подалі від ножів та дисків, що рухаються.
 20. Ножі дуже гострі. Поводитися обережно.
 21. Ніколи не вставляти продукти руками. Завжди користуватися інструментом-штовхачем.
 22. Не видаляти продукти зі стінок посудини під час роботи пристрою. Вимкнути пристрій, вийняти вилку живлення з розетки, завжди користуватися відповідною лопаткою.
 23. ПРИСТРІЙ РОЗРОБЛЕНО ТА ВИГОТОВЛЕНО ТАКИМ ЧИНОМ, ЩО ВІН ПРАЦЮЄ ЛИШЕ ТОДІ, КОЛИ ПОСУДИНА ТА ВІДПОВІДНА КРИШКА ВСТАНОВЛЕНІ ПРАВИЛЬНО. ЯКЩО ПРИСТРІЙ НЕ ПРАЦЮЄ, ЗВЕРНУТИСЯ ДО УПОВНОВАЖЕНОГО СЕРВІСНОГО ЦЕНТРУ.
 24. ПЕРЕД ПОЧАТКОМ БУДЬ-ЯКИХ ДІЙ З ПОСУДИНОЮ СЛІД ПЕРШ ЗА ВСЕ ВИЙНЯТИ ВИЛКУ ЖИВЛЕННЯ З РОЗЕТКИ.
 25. Щоб вийняти штепсельну вилку з розетки, слід взятися рукою безпосередньо за корпус самої вилки. Забороняється виймати штепсельну вилку, потягнувши за провід живлення.
 26. Забороняється користуватися приладом, якщо його провід, штепсельна вилка або сам прилад пошкоджені; в такому випадку слід звернутися до уповноваженого технічного центру.
 27. Якщо провід живлення пошкоджений, щоб запобігти будь-якому ризику, його заміну повинен здійснити виробник пристрою або представник технічної служби, або особа з відповідною кваліфікацією.
 28. Цей пристрій розроблений та виготовлений ЛИШЕ ДЛЯ ДОМАШНЬОГО ВИКОРИСТАННЯ, забороняється використовувати його за комерційним або промисловим призначенням.

29. Цей пристрій відповідає вимогам директиви 2006/95/EC та директиви EMC 2004/108/EC.
30. Будь-які зміни в конструкції цього пристрою, не схвалені відповідним чином виробником, можуть поставити під загрозу безпеку пристрою та призвести до анулювання гарантії.
31. У випадку завершення терміну використання пристрою слід відрізати провід живлення, щоб ним не можна було більше скористуватися. Крім того, рекомендується знешкодити ті частини пристрою, що можуть бути небезпечними, особливо для дітей, які можуть використати їх як іграшку.
32. Складові упаковки не слід залишати у досяжних дітям місцях, оскільки вони можуть бути потенційним джерелом небезпеки.

ЗБЕРІГАТИ ЦІ ІНСТРУКЦІЇ З ЕКСПЛУАТАЦІЇ

ОПИСАННЯ ПРИСТРОЮ (Мал. 1)

- A Ручка вмикання
- B Корпус двигуна
- C Вісь двигуна
- D Тримач для насадки
- E Ніж для подрібнення
- F Насадка для замішування
- G Інструмент-штовхач
- H Диск для збивання
- I Диск-тримач для ножа
- L Ніж для нарізування жульєн
- M Ніж для нарізування скибочками
- N Ніж для нарізування паличками
- O Кришка
- P Посудина

УВАГА

У пристрій вбудовано елемент, що перешкоджає його вмиканню, якщо кришка (O) не закрита як треба, або якщо посудина (P) встановлена невірно.

ІНСТРУКЦІЇ З КОРИСТУВАННЯ

УВАГА: Перед тим, як мити пристрій, встановлювати або виймати інструменти, переконайтеся в тому, що він відключений від мережі електричного струму, а також що ручка вмикання (A) переведена на "0".

- Вставити вісь двигуна (C) у відповідне гніздо на корпусі двигуна (B) (Мал. 2).
- Встановити посудину (P) на корпус двигуна (B) та зафіксувати її, повернувши за годинниковою стрілкою так, щоб виступ на нижній частині ручки вставився до клацання у проріз на

корпусі двигуна (Мал. 3).

- Встановити тримач для насадки (D) на вісь двигуна (C) всередині посудини (P) (Мал. 4).

Подрібнення, замішування або збивання

- Якщо треба скористуватися пристроєм у режимі подрібнення, встановити металічний ніж (E) на тримач для насадки (D), для замішування - встановити пластмасову лопатку (F); насадку слід встановити таким чином, щоб внутрішні прорізи у нижній частині насадки збіглися з виступами на тримачі для насадки, потім натиснути на неї (Мал. 5).

УВАГА: Ножі дуже гострі, поводитися обережно.

- Якщо треба збити яєчні білки або вершки, встановити відповідну насадку (H) на тримач для насадки (D) як показано на Мал. 6.

УВАГА: Перед роботою перевірити, щоб посудина (P) та диск (H) були чисті, без слідів масла або жовтків на них.

- Порізати продукти на невеликі шматочки (1,5 x 1,5 см) та вкласти їх у посудину (P); при замішуванні додати у посудину всі необхідні інгредієнти.

УВАГА: Забороняється перевищувати максимальний рівень, позначений на посудині (P).

- Встановити кришку (O) на посудину (P), встановивши паз, що мається всередині посудини (P) навпроти символу (□). Зафіксувати кришку (O) до клацання, повернувши її за годинниковою стрілкою (⌚) (Мал. 7).

УВАГА: Перед вмиканням пристрою переконатися в тому, що кришку зафіксовано належним чином.

- Вставити вилку електричного струму в розетку.
- Увімкнути пристрій, вибравши бажану швидкість обертання насадки за допомогою ручки вмикання (A).

Пристрій має дві швидкості, мінімальну "1" та максимальну "2".

УВАГА: Під час замішування та збивання рекомендується на початку використовувати швидкість "1", а потім переходити на швидкість "2". Під час подрібнення та нарізування рекомендується скористатися імпульсним режимом, повернувши для цього ручку (A) проти годинникової стрілки у положення "P". Оптимальним є використання на протязі короткого проміжку часу (2/3 сек.).

УВАГА: Забороняється використовувати пристрій протягом більше, ніж 30 секунд підряд. Зачекати щонайменше 2 хвилини перед повторним використанням.

- Щоб подрібнення було однорідним, при необхідності лопаткою зібрати продукти зі стінок посудини та пересунути їх у центр.

УВАГА: Не видаляти продукти зі стінок посудини під час роботи пристрою. Спочатку слід вимкнути пристрій та вийняти вилку живлення з розетки.

УВАГА: Щоб запобігти травмам та пошкодженням пристрою, тримати руки та кухонні знаряддя подалі від ножів та дисків, що рухаються.

УВАГА: Не користуватися пальцями, щоб видалити продукти зі стінок посудини під час роботи пристрою. Завжди користуватися відповідною лопаткою.

- Якщо під час роботи треба додати продукти, скористатися отвором у кришці (O). Підштовхувати продукти за допомогою інструмента-штовхача (G) (Мал. 8).

УВАГА: Ніколи не вставляти продукти руками. Завжди користуватися інструментом-штовхачем.

- Щоб вимкнути пристрій, перевести ручку вмикання (А) у положення "0".

Нарізування

УВАГА: Ножі дуже гострі, поводитися обережно.

- Встановити потрібну ніж-насадку - ніж для нарізування скибочками (М), ніж для нарізування жульєн (L) або ніж для нарізування паличками (N) - на диск-тримач для ножа (I) таким чином, щоб отвір на ніжі був по центру диска (Мал. 9).
- Встановити диск-тримач для ножа (I) з ножем на вісь двигуна (С), тримаючи його за відповідні виступи, ніж повинен бути зверху (Мал. 10).
- Встановити кришку (О) на посудину (Р), адлі діяти як зазначено у розділі "Подрібнення, замішування або збивання".

ОЧИЩЕННЯ ТА ДОГЛЯД

УВАГА: ЗАБОРОНЯЄТЬСЯ ЗАНУРЮВАТИ У ВОДУ ТА ІНШІ РІДИНИ КОРПУС ПРИСТРОЮ, ШТЕПСЕЛЬНУ ВИЛКУ АБО ПРОВІД ЕЛЕКТРИЧНОГО ЖИВЛЕННЯ, А ТАКОЖ КОРИСТУВАТИСЯ ВОЛОГОЮ ТКАНИНОЮ ДЛЯ ДОГЛЯДУ ЗА ПРИСТРОЄМ.

УВАГА: ПЕРЕД ТИМ, ЯК ВСТАНОВИТИ АБО ЗНЯТИ ЯКІСЬ СКЛАДОВІ ЧАСТИНИ З ПРИСТРОЮ З МЕТОЮ ДОГЯДУ ЗА НИМ, СЛІД СПОЧАТКУ ВИЙНЯТИ ШТЕПСЕЛЬНУ ВИЛКУ З РОЗЕТКИ ЕЛЕКТРИЧНОГО ЖИВЛЕННЯ, НАВІТЬ ЯКЩО ПРИСТРІЙ НЕ ПРАЦЮЄ.

УВАГА: Ножі дуже гострі, поводитися обережно.

- Зняти всі насадки та ножі, що використовувалися, виконуючи всі дії, вказані для їх установки, у зворотньому порядку.
- Всі насадки та ножі можна мити у посудомийній машині, у верхньому відділенні, при максимальній температурі 50°C/ 122°F.
- Протирати корпус двигуна (В) зволоженою кухонною серветкою.

УВАГА: Після миття ретельно висушити всі частини і лише після цього зібрати пристрій.

تنبيهات مهمة

اقرأ هذه التعليمات قبل الاستخدام

- يجب التقيد ببعض الإحتياطات اثناء إستعمال المواد الكهربائية و منها ما يلي:
١. تأكدوا من ان خصائص الجهاز توافق مواصفات شبكة الكهرباء بمنزلكم من ناحية قوة الجهد.
 ٢. تفادوا ترك الجهاز من دون مراقبة و هو لا يزال متصل بالتيار الكهربائي بل يجب عليكم فصله عن التيار بعد كل إستعمال.
 ٣. لا تضعوا الجهاز فوق او بالقرب من مصادر الحرارة.
 ٤. قوموا بوضع الجهاز فوق سطحية ثابتة و منبسطة اثناء الاستعمال.
 ٥. لا تتركوا الجهاز عرضة العوامل الطبيعية (المطر و الشمس الخ،).
 ٦. تجنبوا تلامس السلك الكهربائي بسطحيات ساخنة.
 ٧. إن هذا الجهاز غير معد للاستخدام بواسطة الأشخاص ذوي القدرات الجسدية والعقلية والنفسية المحدودة (بما في ذلك الأطفال). المستخدمين الذين تنقصهم الخبرة والمعرفة بالجهاز والذين لا يعرفون إرشادات الاستخدام يجب أن يتم مراقبتهم بواسطة شخص مسئول عن سلامتهم.
 ٨. يجب مراقبة الأطفال لضمان عدم عبثهم بالجهاز.
 ٩. لا تغمر أبداً جسم المنتج و القابس وسلك الكهرباء في الماء أو في أي سوائل أخرى. استخدم فقط قطعة من القماش المبلل لتنظيفهم.
 ١٠. حتى عندما لا يكون الجهاز في وضع التشغيل يجب فصله عن مصدر التيار الكهربائي قبل تركيب أو فك الأجزاء المفردة وقبل التنظيف.
 ١١. تأكد من تجفيف يديك جيداً قبل الاستخدام أو ضبط المفاتيح الموجودة بالجهاز، وقبل لمس القابس والتوصيل الكهربائي.
 ١٢. لا تلمس أبداً الأجزاء أثناء تحركهم.
 ١٣. تنبيه: ركب الشفرة قبل إدخال المواد الغذائية. قبل فتح الغطاء انتظر إلى أن تتوقف الشفرة تماماً وافصل الجهاز عن مصدر التيار الكهربائي.
 ١٤. لا تشغل الجهاز وهو فارغ.
 ١٥. لا تستخدم الجهاز إذا تلفت الشفرة.
 ١٦. لا تضع أية مكونات، بما فيها السوائل، بحيث تتعدى الحد الأقصى الموضح على الإناء.
 ١٧. لا تستخدم الجهاز لفرم مواد غذائية ذات صلابة عالية (مثل مكعبات الثلج أو اللحم بعظمه).
 ١٨. لا تحرك الجهاز أو تنقله عن طريق الإمساك بالإناء المركب فيه، أي أنه لا يجب استخدام مقبض الإناء لنقل الجهاز.
 ١٩. لتجنب حدوث أضرار وتلف للجهاز ابعدهم الأيدي وأدوات المطبخ عن الشفرات والأوعية أثناء الحركة.
 ٢٠. الشفرات حادة جداً لذا يجب التعامل معها بحذر. امسكها دائماً من الجزء البلاستيكي.

٢١. لا تضع المواد الغذائية بأيديك داخل الجهاز، استخدم دائماً مكبس الطعام.
٢٢. لا تقم بإزالة الأغذية من على جدران الإناء أثناء عمل الجهاز. أطفئ الجهاز إذا أردت فعل ذلك، وافصله عن مصدر التيار الكهربائي واستخدم دائماً ملعقة مسطحة مناسبة.
٢٣. تم تصميم الجهاز بحيث يعمل فقط بعد تركيب الإناء والغطاء الخاص به بطريقة صحيحة. إذا لم يحدث ذلك احمل الجهاز لمركز الخدمة الفنية المعتمد.
٢٤. قبل عمل أي شيء داخل الإناء افصل الجهاز عن مصدر التيار الكهربائي.
٢٥. لنزع الفيشة من عن المقبس قوموا بمسكها بحزم من القرب و لا يجب عليكم أبداً سحبها من عن بعد.
٢٦. تجنبوا إستعمال الجهاز في حالة وجود عطب او ضرر بالفيشة او بالسلك الكهربائي او بالجهاز نفسه ، بل في هذه الحالة يجب عليكم حمله الى اقرب مركز صيانة مرخص.
٢٧. في حالة وجود ضرر او عطب بالسلك الكهربائي، يجب ان يتم إستبداله من قبل الشركة المصنعة او من قبل مركز الرعاية الفنية التابعة لها، او على اية حال من قبل فني مؤهل و ذلك لتفادي حدوث او وقوع اي خطر.
٢٨. تم تصنيع الجهاز لإستعمال منزلي فقط و لذا يجب عدم إستعماله في إطار صناعي او تجاري.
٢٩. هذا الجهاز مطابق لللائحة CE/٩٥/٢٠٠٦ و CEE/١٠٨/EMC٢٠٠٤.
٣٠. اي تعديلات غير مرخصة من الشركة المصنعة يخضع لها الجهاز لها ان تشكل خطر على المستخدم و تبطل فاعلية الضمان.
٣١. في حالة اردتم التخلص من الجهاز، ننصح اولاً بجعله غير قادر على العمل من خلال نزع السلك الكهربائي، ثانياً ننصح بفق الاجزاء التي لها ان تشكل خطر على الاطفال و الذين من الممكن ان يستعملوا الجهاز او احدى مكوناته للعب و اللهو.
٣٢. من الممكن ان تشكل مواد التغليف خطر على الاطفال اذا ما تم تركها بمتناولهم.

قوموا بالاحتفاظ بهذه التعليمات

مواصفات الجهاز (شكل ١)

- A مفتاح التشغيل.
- B جسم المحرك.
- C محور المحرك
- D عمود تركيب الشفرة.
- E شفرة الفرغ.
- F شفرة العجن.
- G مكبس الطعام.
- H قرص الخفق
- I حامل الشفرة.
- L شفرة التقطيع لشرائح رقيقة

M	شفرة الشرائح.
N	شفرة التقطيع لشرائح طولية
O	الغطاء.
P	الإناء

تنبيه

تم تزويد الجهاز بوحدة أمان تمنع عمله إذا كان الغطاء (O) غير مغلقاً بإحكام وإذا كان الإناء (P) غير مركب بصورة صحيحة.

إرشادات الاستخدام

- تنبيه: قبل تنظيف الجهاز وقبل تركيب أو فك الملحقات تأكد أن الجهاز مفصول عن مصدر التيار الكهربائي وأن مفتاح التشغيل (A) على الوضع (٠).
- ركب محور المحرك (C) في المكان المخصص له على جسم المحرك (B) (شكل ٢).
- ركب الإناء (P) على جسم المحرك (B) وأحكم تثبيته عن طريق لفه في اتجاه عقارب الساعة بحيث يتم تعشيق الزائدة الموجودة بالجزء السفلي من مقبض الإناء في الفتحة الخاصة بها على جسم المحرك بشكل صحيح (شكل ٣).
- ركب حامل الشفرة (D) على محور المحرك (C) داخل الإناء (P) (شكل ٤).

الفرم، العجن أو الخفق

- إذا كنت ترغب في استخدام الجهاز كمفرمة ركب الشفرة المعدنية (E) على عمود تركيب الشفرة (D) أو للعجن ركب الشفرة البلاستيكية (D) مع جعل الفتحات الداخلية بقاعدة الشفرة تتوافق مع العلامات الموجودة على الدعامة مع الضغط عليها لأسفل (شكل ٥).
- تنبيه: الشفرات حادة جداً. تعامل معها بحذر.
- إن كنت ترغب على العكس في خفق بياض البيض أو القشدة، قم بتركيب الأداة الملحقة (H) على دعامة تركيب الشفرة (D) كما هو موضح في الشكل ٦.
- تنبيه: قبل البدء في التشغيل، تأكد من أن إناء الجهاز (P) و القرص (H) قد تم تنظيفهم تماماً من أي آثار زبد أو صفار بيض.
- قطع الأطعمة إلى قطع صغيرة (٥، ١، ٥x١، ٥سم) و أدخلهم بإناء الجهاز (P) أو إن كنت تريد القيام بعملية عجن أدخل المكونات.
- تنبيه: لا تقم بإدخال أطعمة تتعدى أقصى مستوى محدد على الوعاء (P).
- ركب الغطاء (O) على الإناء (P) مع مراعاة محاذاة الزائدة الموجودة بداخل الإناء (P) مع الرمز (□)، وأحكم إغلاق الغطاء (O) بالتعشيق عن طريق لفه في اتجاه عقارب الساعة (شكل ٧).
- تنبيه: تأكد من إحكام غلق الغطاء قبل تشغيل الجهاز.
- صل الجهاز بمصدر التيار الكهربائي.
- شغل الجهاز مع اختيار سرعة دوران الشفرة من خلال مفتاح التشغيل (A).
- الجهاز مزود بسرعتين، أقل سرعة «١» و أقصى سرعة «٢».
- تنبيه: عند استخدام الجهاز للعجن أو الخفق ينصح ببدء العمل على السرعة الأولى «١» ثم زيادتها للسرعة الثانية

٢٠. أما عند استخدامه للفرم ينصح باختيار خاصية العمل بالنبضات عن طريق لف المتاح (A) في عكس اتجاه عقارب الساعة على الوضع (P).
- يمكنك الحصول على أفضل النتائج في الاستخدام عند الضغط للحظات قليلة جداً (من ٢ إلى ٣ ثواني).
- تنبيه:** لا تستخدم الجهاز لأكثر من ٣٠ ثانية متواصلة. انتظر دقيقتين على الأقل قبل البدء في الاستخدام مرة أخرى.
- للحصول على عملية فرم ناعمة ومتجانسة قم بإزالة الطعام، إذا لزم الأمر، من على جدران الإناء وضعه في المنتصف باستخدام الملاعقة.
- تنبيه:** لا تقم بإزالة الأطعمة من على جدران الإناء أثناء تشغيل الجهاز. قم أولاً بإطفاء الجهاز وانزع قابس التغذية الكهربائية.
- تنبيه:** لتجنب الحوادث و الأضرار بالجهاز، أبق يدك والأوعية بعيداً دائماً عن الشفرات و الأقراص أثناء الحركة.
- تنبيه:** لا تستخدم أصابعك لإزالة الأغذية من على جدران الإناء أثناء عمل الجهاز. استخدم دائماً ملعقة مسطحة مناسبة.
- إذا كانت هناك ضرورة لإضافة أي مواد غذائية أخرى أثناء الاستخدام، استخدم الثقب الموجود بالغطاء (O).
- ادفع الأطعمة التي تم إدخالها بالاستعانة بوحدة ضغط الطعام (G) (الشكل ٨).
- تنبيه:** لا تدخل أبداً الطعام في الإناء بيدك. استخدم دائماً مكبس الطعام.
- لإيقاف الجهاز لف مفتاح التشغيل (A) على الوضع «٠».

التقطيع

- تنبيه:** الشفرات حادة جداً لذا يجب توخي الحذر عند استخدامها.
- ادخل الشفرة المراد استخدامها، شفرة التقطيع إلى شرائح (M)، شفرة التقطيع لشرائح رقيقة (L) أو شفرة التقطيع لشرائح طويلة (N) على القرص الحامل للشفرة (I) بطريقة تجعل الفتحة الموجودة على الشفرة في منتصف القرص. (شكل ٩).
- ركب القرص حامل الشفرات (I) بالكامل على محور المحرك (C)، مع الحرص على الإمساك به من الفتحات المخصصة لذلك، وتوجيه الشفرة لأعلى (شكل ١٠).
- أدخل الغطاء (O) أعلى الإناء (P) و قم بإتباع ما تم شرحه في فقرة « الفرغ، العجن أو الخفق ».

التنظيف

- تنبيه:** لا تغمر أبداً جسم المنتج و القابس وسلك الكهرباء في الماء أو في أي سوائل أخرى. استخدم فقط قطعة من القماش المبلل لتنظيفهم.
- تنبيه:** حتى عندما لا يكون الجهاز في وضع التشغيل يجب فصله عن مصدر التيار الكهربائي قبل تركيب أو فك الأجزاء المفردة وقبل التنظيف.
- تنبيه:** جميع الشفرات حادة جداً. تعامل معها بحذر شديد.
- فك جميع الملحقات المستخدمة بعكس اتجاه اللف المستخدم في التركيب والذي تم توضيحه سابقاً.
- يمكن غسل جميع الملحقات في غسالة الأطباق بالرف العلوي على درجة حرارة لا تتعدى ٥٠ درجة مئوية (١٢٢ درجة فهرنهايت).
- تنبيه:** بعد التنظيف جفف كل جزء جيداً قبل تركيبه.

Cod. 6315104200 Rev. 0 del 27/06/2017



Ariete

De' Longhi Appliances Srl
Divisione Commerciale Ariete
Via San Quirico, 300
50013 Campi Bisenzio FI - Italy
E-Mail: info@ariete.net
Internet: www.ariete.net

637111