

vileda®

Robot VR 101



Use & care guide • Bedienungs- und Pflegeanleitung • Istruzioni d'uso e manutenzione • Manual del usuario
y guía de cuidados • Manual de utilização e manutenção • Guide d'utilisateur et d'entretien • Gebruiks- en
onderhoudshandleiding • Οδηγίες χρήσης & περιποίησης • Kullanım ve bakım kılavuzu

Thank you for purchasing our new Robot Cleaner. It is your perfect daily cleaning partner, helping remove the dirt, dust and hair that builds up so you don't have to.

Contents

General Warnings	4
Getting To Know VR101	7
Product Features And Functions	7
Product Use Directions	8
Quick Start	9
Maintenance	9
Troubleshooting	11
Environmental and Product Recycling	11
Product Specification	11
Vileda Product Guarantee	12

IMPORTANT:

Read all instructions before use. Retain instructions for future reference.

WARNING:

Use the Robot only as described in this manual. Failure to follow all instructions listed below may result in electric shock, fire and/or serious injury.

When using any electrical Robot, basic safety precautions should always be observed, including the following, in order to reduce the risk of fire, electrical shock, leaking batteries or personal injury.

USE RESTRICTIONS:

- Only for indoor use. Do not use outdoors or on balconies.
- Intended for domestic use only.
- Robot is not a toy. Do not sit or stand on it. Small children and pets should be supervised when the robot is cleaning.
- Do not let the Robot pick up anything that is flammable, burning or smoking.
- Do not use this Robot to pick up anything wet.
- Do not use on long-pile carpets or on wet floors.
- Before using, pick up objects like clothing, loose papers, pull cords for blinds or curtains, power cords, and any fragile objects as they may entangle with the cleaning brushes.
- **WARNING:** Black or dark coloured types of floors and stairs could reduce the reliability of cliff sensors. Test with your specific floor and stairs before use.

PERSONAL SAFETY:

- The intended use is described in this manual. The use of any accessory or attachment or the performance of any operation with this appliance other than those recommended in this instruction manual may present a risk of personal injury.
- Children must be supervised to ensure they do not play with the appliance.
- This appliance can be used by children aged from 8 years and above and persons with reduced physical, sensory or

mental capabilities or lack of experience and knowledge if they have been given proper supervision or proper instruction concerning use of the appliance in a safe way and understand the hazards involved.

- Children shall not play with the appliance and should only use the appliance as intended.
- Cleaning and user maintenance shall not be made by children without supervision.
- Store in a dry place.
- Store out of reach of children.
- Use only with the attachments recommended by Vileda.
- Do not use without the filter in place.
- Keep the product and all accessories away from hot surfaces.
- Do not immerse the appliance in water or other liquid.
- The appliance must only be supplied at safety extra low voltage corresponding to the marking on the appliance.

ELECTRICAL SAFETY INSTRUCTIONS:

- Never modify the charger in any way.
- The charger has been designed for a specific voltage. Always check that the mains voltage is the same as that stated on the rating plate.
- The appliance is only to be used with the power supply unit provided with the appliance. Do not attempt to use the charger with any other product nor attempt to charge this product with another charger.
- Before use, check the charger cord for signs of damage or ageing.
- Do not abuse the charger cord; never carry the charger by the cord.
- Never pull the charger cord to disconnect from a socket; grasp the charger and pull to disconnect.
- Keep the charger cord away from hot surfaces and sharp edges.
- Do not handle the charger or the appliance with wet hands.
- Do not store or charge the appliance outdoors.
- Plug must be removed from the socket-outlet before cleaning or maintaining the appliance.

Product contains electronic parts. DO NOT submerge it or spray it with water. Clean with a dry cloth only.

BATTERY USE AND CARE:

- Leaks from battery cells can occur under extreme conditions. If the liquid gets on the skin, wash it immediately with soap and water. If the liquid gets into the eyes, flush them immediately with clean water for a minimum of 10 minutes and seek medical attention.
- This product contains Lithium-Ion batteries. Do not incinerate batteries or expose to high temperatures, as they may explode.
- When the battery pack is not in use, keep away from other metal objects such as: paper clips, coins, keys, nails, screws or other small metal objects that can make a connection from one terminal to another.
- Shorting the battery terminals may cause fire.
- The battery must be removed from the Robot before it is discarded.
- The battery is to be disposed of safely and in accordance with Environmental and Product Recycling, as per page 11 of this Manual. The battery must not be disposed of with household waste.
- The Robot must be disconnected from the mains supply when removing the battery.
- **WARNING:** If the battery is damaged in any way, do not attempt to recharge it. Contact Vileda customer service address (see last page).
- Charge the battery for 4 hours before first use. After the first use, charging time is about 4 hours.
- **WARNING:** Turn the robot's power switch to OFF when transporting or when in storage, otherwise the battery may become damaged.
- Only use the charger provided with the product. Do not attempt to use the charger with any other product nor attempt to charge this product with another charger as this may damage the product and the battery, and will invalidate your guarantee.
- **WARNING:** Only use a replacement battery as supplied by Vileda.

SERVICE:

- Before using the Robot and after any impact, check for signs of wear or damage.

- Do not use the Robot if any part is damaged or defective.
- Repairs should be carried out by a service agent or a suitably qualified person.
- Never modify the Robot in any way as this may increase the risk of personal injury.
- Only use replacement parts or accessories provided or recommended by Vileda.

Getting To Know VR101



Product Features And Functions

TOP VIEW



1. Programming Buttons
2. Indicator Lights
3. Dustbin Chamber
4. Soft Bumper

BOTTOM VIEW

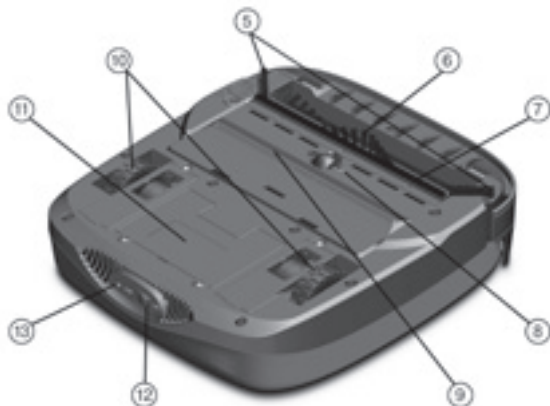

- 5. Corner Brush
- 6. Brush Bar
- 7. Centre Brush
- 8. Centre Wheel
- 9. Vacuum Port
- 10. Drive Wheels
- 11. Battery Compartment
- 12. Power Switch
- 13. Charging Port

Product Use Directions

CHARGING BATTERY:

- Plug the adapter plug into the port in the back of the Robot. Check the main power switch is in OFF position. Plug the other end of the charger in to the wall outlet. The LED indicator lights will turn Red when the Robot is charging.
- Charge the battery for 4 hours before initial use.
- When the Robot is fully charged, the LED indicator lights turn green.

LED INDICATOR LIGHTS – ACTIONS:

During Operation	
2 LED slow blinking in green	Robot ready to be used
2 LED slow blinking in red	Battery low
2 LED fast blinking in red	Robot trapped or Robot picked-up or over-loaded or battery temperature high
2 alternating red LED lights	Brush bar jammed

During Charging	
2 LED in red	Robot is charging
2 LED in green	Charging complete
2 LED lights alternating red and green	Robot needs repair

BEFORE OPERATING ROBOT:

- Remove extension power cords, clothing, loose papers and small objects from the floor that could entangle with the cleaning brushes.
- This Robot is not suitable for use on thick pile carpet. Before using the Robot near an area with a rug, tuck rug fringe under the rug base. Plus, lift items such as curtains and tablecloths off the floor.

Quick Start

- Place the Robot in the centre of the designated room.
- Turn on the Main Power Switch ON (button no.12, see page 8)
- Press the desired Cleaning Program Button to start cleaning (button no. 1, see page 7)
- Robot will stop automatically when program is finished.

One Dot Program: 20 minute runtime (small room)

Two Dot Program: 60 minute runtime (large room)



- Robot starts in a spiral cleaning program for max 3-minutes to remove dirt in centre of floor.
- Robot comes out of spiral pattern and moves toward a wall or straight surface.
- Depending on obstacles, it will hug the wall then move to a back-and-forth (meander concept) cleaning pattern.

EMPTY DEBRIS:

- Dust Bin is under top cover. Remove from Robot by pulling up on handle.
- Release dirt door by pushing on marked button.
- Empty the Dust Bin after each use and wipe any dirt off the filters with the Cleaning Brush.



Maintenance

REGULAR CLEANING:

Ensure the power switch is in OFF position and not connected to an electrical outlet.

DUST BIN:

Open the Top Cover and take out the dust box from the Robot. (1st illustration)

Place the dust box over trash can and press on the release lever to open the bottom door.



FILTER:

- Open top lid of Dust Bin.
- Remove filters from Filter Frame and separate Mesh Filter from Cloth Filter.
- Brush off dirt from Cloth Filter with Cleaning Brush.
- Brush off dirt from Mesh Filter with Cleaning Brush. The Mesh Filter can also be rinsed under slow running water to clean. Let dry completely before reinserting into housing.



SENSORS:

Dirt and dust can accumulate on the cliff sensor lens and might affect the efficiency of sensing heights.

To ensure the best efficiency, gently clean the sensors periodically with a dry cloth or with the provided Cleaning Brush.



BRUSH BAR AND CENTRE BRUSH:

Use the hard plastic end of the Cleaning Brush and pull out any hair, strings or fibres tangled around the Brush Bar (check out video on Vileda website) and the bristles to clean the brush lip.



DEEP CLEANING THE ROBOT

Ensure the power switch is in OFF position and not connected to an electrical outlet.

SUCTION PORT:

Dust, lint or hair can accumulate and close the vacuum port which may affect the air flow and reduce suction efficiency.

To ensure maximum suction power, the port should be checked and cleared of any restrictions periodically with the included Cleaning Brush.

BRUSH BAR:

Unlock the release knob using a coin or screw driver, turn counter clockwise.

Remove the brush bar cover

Remove all the hair, strings or fibres wrapped around the brush bar. Using a pair of scissors carefully cut along the groove to remove anything wound around the brush bar. Avoid damaging or cutting the bristles.

After cleaning, put back the brush bar inside Robot, close the brush bar cover and turn the release knob clockwise to secure it.



WHEELS:

- Turn the Robot upside down
- Remove the wheel cover screw and lift it up away from the wheel
- Grab rubber wheel and lift the wheel assembly carefully out of the housing
- Clean hair and dust out of the wheel axle. Use the cleaning brush to remove dirt out of the wheel tread.
- After cleaning, insert the wheel assembly back inside and screw the wheel cover back in place.

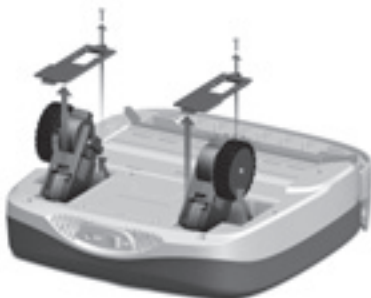

CENTRE WHEEL:

- Turn the device upside down.
- Lever out the wheel and pull it out carefully from the housing.
- Remove hair and dust from the wheel axle. Remove dirt and impurities with the cleaning brush.
- After cleaning the wheel, insert it back and press it in.



Troubleshooting

Problem	Possible reason	Possible solution
Low or no suction	<ul style="list-style-type: none"> Dust box is full Filter is blocked with dirt Suction port is blocked Filter is missing 	<ul style="list-style-type: none"> Empty dust box Clean the filter with brush Clear the port with brush Put filter back in place
Abnormal movement	<ul style="list-style-type: none"> Wheels are dirty Cliff sensors are dirty 	<ul style="list-style-type: none"> Clean wheels Clean cliff sensors
Low battery after charging	<ul style="list-style-type: none"> Charger or battery is defective 	<ul style="list-style-type: none"> Contact Vileda service

For further help, technical advice, or to order spare or replacement parts contact Vileda (address see last page)

ENVIRONMENTAL AND PRODUCT RECYCLING

The Vileda VR101 fulfils the EU directive 2012/19/EC, covering Electrical and electronic Robots and the management of its disposal.

The packaging material is entirely recyclable, and marked with the recycling symbol. Follow local regulations for scrapping. Keep the packaging materials (plastic bags, polystyrene parts, etc.) out of children's reach, as they are potentially dangerous.

When the product has reached the end of its life please do not dispose of it with general household waste. To prevent possible harm to the environment or human health from uncontrolled waste disposal, recycle it responsibly to promote the sustainable reuse of material resources.

The  symbol identifies the Vileda VR101 as a product submitted to the regime of selective electrical Robot recycling collection.

The product contains a Li-Ion battery which should not be disposed of with general household waste. Deposit the battery in an official collection point for its recycling.

Batteries can be detrimental to the environment and can explode if they are exposed to high temperatures.

The violation of these precautions could cause fire and / or serious injuries.

For more detailed information about treatment, recovery and recycling of this product, please contact your local city office, your household waste disposal service or the shop where you purchased the product.

For example, disposal of the Product and any part of the Product may need to be taken to a Designated Collection Facility

Product Specification

Model	Vileda VR101		
Working Voltage (V DC)	7.2	Rated Power (W)ww	23
Charger			
Rated Input Voltage (V AC)	100-240	Rated Output Voltage (V DC)	11
Rated Input Current (A)	0.5	Rated Output Current (A)	1.1
Charging Time	4 hours		
Battery	Li-ion 3350mAh		

A. SCOPE

1. By this Guarantee, Vileda guarantees the product to be free from defects in materials and workmanship at the date of original purchase for a period of **two years** from that date. The Vileda company that provides and will honour this Guarantee is designated in this Guarantee or accompanying leaflets or can be found on our website www.vileda.com.
2. If within the guarantee period the product is determined to be defective (at the date of original purchase) due to improper materials or workmanship, Vileda or an authorized service network member in the Guarantee Area will, without charge for labour or parts, repair or (at Vileda's discretion) replace the product or its defective parts subject to the terms and limitations below. Vileda may replace defective products or parts with new or refurbished products or parts. All products and parts replaced become the property of Vileda.
3. This guarantee does not cover:
 - a) periodic maintenance and repair or parts replacement due to wear and tear.
 - b) consumables (components that are expected to require periodic replacement during the lifetime of a product such as batteries, filters).
 - c) damage or defects caused by use, operation or treatment of the product inconsistent with normal personal or domestic use.
 - d) damage or changes to the product as a result of:
 - I. misuse, including:
 - treatment resulting in physical, cosmetic or surface damage or changes to the product;
 - failure to install or use the product for its normal purpose or in accordance with Vileda instructions on installation or use;
 - failure to maintain the product in accordance with Vileda instructions on proper maintenance;
 - installation or use of the product in a manner inconsistent with the technical or safety laws or standards in the country where it is installed or used;
 - II. use of the product with accessories, peripheral equipment and other products of a type, condition and standard other than prescribed by Vileda;
 - III. repair or attempted repair by persons who are not Vileda or authorized service network members;
 - IV. Accidents, fire, liquids, chemicals, other substances, flooding, vibrations, excessive heat, improper ventilation, power surges, excess or incorrect supply or input voltage, radiation, electrostatic discharges including lighting, other external forces and impacts.

B. TERMS

1. Guarantee services will be provided only if the original invoice or sales receipt (indicating the date of purchase, model name and dealer's name) is presented with the defective product within the guarantee period. Vileda may refuse free-of-charge guarantee service if these documents are not presented or if they are incomplete or illegible. This Guarantee will not apply if the model name or serial number on the product has been altered, deleted, removed or made illegible.
2. This Guarantee does not cover transport costs and risks associated with transport of your product to and from Vileda or the service agent.
3. We would like to inform you that the diagnosis fee of your product shall be paid by you if the diagnosis of your product proves that you will not be entitled to a repair under this guarantee (for whatever reason) to rectify the defect or your product is working properly and no hardware fault could be designed.

C. EXCLUSIONS AND LIMITATIONS

1. Except as stated above, Vileda makes no guarantee (express, implied, statutory or otherwise) regarding product quality, performance, accuracy, reliability, fitness for a particular purpose, or otherwise.
2. Vileda does not take responsibility for secondary or indirect damages caused by the incorrect use of the product. Save as set out elsewhere in this clause the responsibility of Vileda will not exceed the purchase price of the product. If you have any doubts referring to the correct use of the product or referring to the guarantee, call Vileda Customer Service.
3. Nothing in this guarantee is intended to restrict Vileda's liability for death, personal injury or damage to private property caused by the goods proving defective while in the consumer's use as a result of Vileda's negligence.

D. YOUR LEGAL RIGHTS RESERVED

As a consumer, you have legal rights in relation to goods that are faulty or not as described. Advice about your legal rights is available from your local Citizens Advice Bureau or Trading Standards Office. Nothing in this guarantee will affect these rights.

E. YOUR GUARANTOR

The guarantee for this product is provided and will be honoured by Freudenberg Household Products, Vileda House, 2 Chichester Street, Rochdale, Lancashire, OL16 2AX. www.vileda.com/uk Tel: 0345 7697356.

Vielen Dank, dass Sie sich für unseren Reinigungsroboter entschieden haben. Dieser Roboter ist Ihr perfekter Partner beim Reinigen, der Ihnen hilft, den Schmutz, Staub und Haare zu entfernen, wodurch Sie dies nicht mehr selbst erledigen müssen.

Inhalt

Allgemeine Warnhinweise	15
Kennenlernen des Geräts	19
Ausstattung und Funktionen des Produkts	19
Bedienung des Geräts	20
Kurzanleitung	21
Wartung	21
Fehlerbehebung	23
Entsorgung/ Umweltschutz	23
Technische Daten des Geräts	24
Vileda Produktgarantie	24

WICHTIG:

Lesen Sie vor Gebrauch die Anleitung sorgfältig durch. Bewahren Sie die Anleitung zum Nachschlagen auf.

WARNUNG:

Verwenden Sie den Roboter ausschließlich wie in dieser Anleitung beschrieben. Eine Nichtbefolgung der nachfolgend aufgeführten Anweisungen kann zu Stromschlag, Feuer und/oder ernsthaften Verletzungen führen.

Bei der Nutzung aller elektrischen Roboter müssen die grundsätzlichen nachfolgenden Sicherheitsmaßnahmen stets befolgt werden, um das Risiko eines Feuers, Stromschlags, auslaufender Akkus oder von Körperverletzungen zu reduzieren.

NUTZUNGSEINSCHRÄNKUNGEN:

- Ausschließlich in Räumen verwenden. Nicht im Freien oder auf dem Balkon einsetzen.
- Das Gerät ist nur für den Hausgebrauch bestimmt.
- Der Roboter ist kein Spielzeug. Stellen oder setzen Sie sich nicht auf den Roboter. Kleine Kinder oder Haustiere müssen, während der Roboter reinigt, beaufsichtigt werden.
- Verhindern Sie, dass der Roboter keine entflammbaren, brennenden oder rauchenden Gegenstände aufammelt.
- Verwenden Sie den Roboter nicht, um nasse Gegenstände aufzusammeln.
- Den Roboter nicht auf langflorigen Teppichen oder nassen Böden einsetzen.
- Entfernen Sie vor dem Gebrauch alle Gegenstände wie Kleidung, Papier, Zugschnüre von Vorhängen oder Gardinen, Stromkabel und alle zerbrechlichen Gegenstände vom Boden, da sie sich in den Reinigungsbürsten des Roboters verfangen können.
- **WARNUNG:** Schwarze oder dunkle Böden und Treppen können das zuverlässige Funktionieren der Sensoren beeinflussen. Prüfen Sie vor dem Gebrauch, ob der Roboter für den Einsatz auf Ihrem Boden geeignet ist.

PERSÖNLICHE SICHERHEIT:

- Der Verwendungszweck wird in dieser Anleitung beschrieben. Die Verwendung von anderem Zubehör oder Zusatzteilen sowie der Einsatz des Geräts zu anderen als in dieser Anleitung beschriebenen Zwecken kann zu Körperverletzungen führen.
- Kinder müssen beaufsichtigt werden, um sicherzustellen, dass sie nicht mit dem Gerät spielen.
- Kinder müssen beaufsichtigt werden, um sicherzustellen, dass sie das Gerät nicht als Spielzeug verwenden.
- Dieses Gerät darf nur von Kindern über 8 Jahren und von körperlich oder geistig behinderten Personen bzw. von Personen mit mangelnder Erfahrung und Kenntnissen verwendet werden, wenn diese zuvor ausführlich über die sichere Nutzung des Geräts informiert wurden und die damit in Verbindung stehenden Gefahren verstanden haben.
- Kinder dürfen das Gerät nicht als Spielzeug verwenden und das Gerät ausschließlich in Übereinstimmung mit dem Verwendungszweck nutzen.
- Das Reinigen und die Wartung darf nicht von Kindern ohne Beaufsichtigung durchgeführt werden.
- An einem trockenen Ort aufbewahren.
- An einem für Kinder unzugänglichen Ort aufbewahren.
- Das Gerät darf nur mit den vom Hersteller empfohlenen Zusatzteilen verwendet werden.
- Das Gerät darf nicht ohne Filter betrieben werden.
- Halten Sie das Gerät und das gesamte Zubehör von heißen Oberflächen fern.
- Das Gerät nicht in Wasser oder Flüssigkeiten tauchen.
- Das Netzteil ist für eine bestimmte Spannung ausgelegt. Überprüfen Sie stets, ob die Netzspannung der auf dem Typenschild angegebenen Betriebsspannung entspricht.

ANWEISUNGEN ZUR ELEKTRISCHEN SICHERHEIT:

- Am Ladegerät dürfen keinerlei Änderungen vorgenommen werden.
- Das Ladegerät ist auf eine bestimmte Spannung ausgelegt. Prüfen Sie immer, ob die Netzspannung mit der auf dem Typenschild angegebenen Spannung übereinstimmt.

- Verwenden Sie ausschließlich das mit dem Gerät mitgelieferte Ladegerät. Verwenden Sie das Ladegerät nicht für andere Geräte und laden Sie dieses Gerät nicht mit anderen Ladegeräten auf.
- Prüfen Sie vor dem Gebrauch, ob das Ladekabel irgendwelche Spuren von Beschädigungen oder Alterung aufweist.
- Missbrauchen Sie nicht das Ladekabel; tragen Sie das Ladegerät niemals am Kabel.
- Ziehen Sie niemals am Kabel, um das Ladegerät aus der Steckdose zu ziehen; das Ladegerät festhalten und aus der Steckdose ziehen.
- Halten Sie das Ladekabel von heißen Oberflächen und scharfen Kanten fern.
- Berühren Sie das Ladegerät oder das Gerät niemals mit nassen Händen.
- Das Gerät niemals im Freien lagern oder aufladen.
- Vor dem Reinigen oder der Wartung des Geräts muss der Stecker aus der Steckdose gezogen werden.
- Das Gerät enthält elektrische Bauteile. Das Gerät NICHT unter Wasser tauchen oder der Einwirkung von Spritzwasser aussetzen. Das Gerät nur mit einem trockenen Tuch reinigen.

VERWENDUNG UND PFLEGE DER AKKUS:

- Unter extremen Bedingungen kann die Akkufflüssigkeit aus den Akkus auslaufen. Falls Akkufflüssigkeit auf die Haut gelangt, sofort mit Wasser und Seife abwaschen. Wenn die Akkufflüssigkeit in die Augen gelangt, die Augen sofort mindestens 10 Minuten mit sauberen Wasser spülen und einen Arzt aufsuchen.
- Dieses Gerät enthält Lithium-Ionen-Akkus. Die Akkus niemals ins Feuer werfen oder hohen Temperaturen aussetzen. Es besteht Explosionsgefahr.
- Das Kurzschließen der Akkupole kann Feuer auslösen.
- Bevor das Gerät entsorgt wird, müssen die Akkus aus dem Gerät entfernt werden.
- Die Akkus müssen sicher und gemäß Punkt Umweltschutz und Produkt-Recycling auf Seite 23 dieser Anleitung entsorgt werden. Die Akkus dürfen nicht über den Hausmüll entsorgt werden.

- Vor dem Herausnehmen der Akkus muss das Gerät vom Netz genommen werden.
- **WARNUNG:** Wenn der Akku in irgendeiner Weise beschädigt ist, versuchen Sie nicht, ihn aufzuladen. Kontaktieren Sie den Vileda-Kundendienst (Adresse auf der letzten Seite).
- Vor der ersten Nutzung des Geräts den Akku 4 Stunden aufladen. Nach der ersten Nutzung beträgt die Ladezeit etwa 4 - 5 Stunden.
- **WARNUNG:** Wenn Sie beabsichtigen, das Gerät zu transportieren oder zu lagern, den Netzschalter des Gerätes auf OFF stellen, da ansonsten die Akkus beschädigt werden könnten.
- Verwenden Sie ausschließlich das mit dem Gerät mitgelieferte Ladegerät. Verwenden Sie das Ladegerät nicht für andere Geräte und laden Sie dieses Gerät nicht mit anderen Ladegeräten auf, da dadurch das Gerät und die Akkus beschädigt werden können und Sie ihre Garantie verlieren.
- **WARNUNG:** Wechseln Sie die Akkus nur durch von Vileda gelieferte Akkus aus.

SERVICE:

- Vor dem Gebrauch des Gerätes und nach allen Stoßeinwirkungen das Gerät auf Verschleiß oder Beschädigungen prüfen.
- Ein Gerät mit beschädigten oder defekten Teilen darf nicht verwendet werden.
- Reparaturen dürfen nur von einer zugelassenen Kundendienstvertretung oder von entsprechend qualifizierten Personen durchgeführt werden.
- Nehmen Sie keine Änderungen an dem Gerät vor, da dadurch das Risiko von Körperverletzungen erhöht wird.
- Verwenden Sie ausschließlich von Vileda geliefertes oder empfohlenes Zubehör und Ersatzteile.

Kennenlernen des Geräts

D



Verpackungsinhalt

1. Roboter
2. Reinigungsbürste
3. Ladegerät
4. Staubbehälter, Gewebefilter, Siebfilter
5. Betriebsanleitung

Ausstattung und Funktionen des Produkts

ANSICHT VON OBEN



1. Programmier Tasten
2. Anzeigeleuchten
3. Staubbehälterkammer
4. Weiche Stoßleiste

ANSICHT VON UNTEN

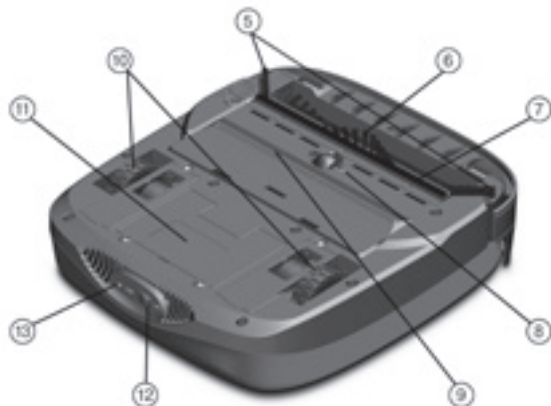

5. Eckbürsten
6. Bürstenwalze
7. Bürstenlippe
8. Mittelrad
9. Saugschlitz
10. Antriebsräder
11. Akkufach
12. Ein/Aus-Schalter
13. Ladeanschluss

Bedienung des Geräts

AUFLADEN DES AKKUS:

- Schließen Sie den Stecker des Ladegeräts an den Anschluss auf der Rückseite des Roboters an. Vergewissern Sie sich, dass sich der Ein/Aus Schalter in der OFF Stellung befindet. Schließen Sie das andere Ende des Ladegeräts an die Steckdose an. Während des Ladevorgangs leuchten die LED-Anzeigeleuchten des Roboters rot auf.
- Vor der ersten Nutzung des Geräts den Akku 4 Stunden aufladen.
- Wenn der Roboter voll geladen ist, leuchten die LED-Anzeigeleuchten grün.

SIGNALE DER LED-ANZEIGELEUCHTEN:

Während des Betriebs	
2 LEDs blinken langsam grün	Der Roboter ist einsatzbereit
2 LEDs blinken langsam rot	Niedriger Akkustand
2 LEDs blinken schnell rot	Roboter eingeklemmt oder Roboter aufgehoben oder überlastet oder hohe Akkutemperatur
2 LEDs blinken abwechselnd rot	Bürstenwalze eingeklemmt

Während des Ladens	
2 LEDs leuchten rot	Roboter wird geladen
2 LEDs leuchten grün	Ladevorgang abgeschlossen
2 LEDs blinken abwechselnd rot und grün	Roboter erfordert Reparatur

VOR DER INBETRIEBNAHME DES ROBOTERS:

- Verlängerungskabel, Kleidung, Papier und kleine Gegenstände, die sich in den Reinigungsbürsten verfangen können, vom Boden entfernen.

- Dieser Roboter ist nicht für den Einsatz auf dicken Florteppichen geeignet. Bevor Sie das Gerät in der Nähe von Vorlegeteppichen verwenden, die Teppichfransen unter den Teppich stecken. Entfernen Sie außerdem Gegenstände wie Vorhänge und Tischdecken vom Boden.

Kurzanleitung

- Den Roboter in die Mitte des zu reinigenden Raumes stellen.
- Stellen Sie den Ein/Aus Schalter auf ON (Taste 12, siehe Seite 20).
- Drücken Sie die Taste für das gewünschte Reinigungsprogramm, um mit der Reinigung zu beginnen (Taste Nr. 1, siehe Seite 19).
- Der Roboter hält nach Beendigung des Programms automatisch an.

Programmtaste mit einem Punkt: Laufzeit 20 Minuten (für kleine Räume)

Programmtaste mit zwei Punkten: Laufzeit 60 Minuten (für große Räume)



- Der Roboter beginnt das Reinigungsprogramm mit einer 3-minütigen spiralförmigen Bewegung, um den Schmutz in der Mitte des Bodens zu entfernen.
- Anschließend beendet der Roboter die spiralförmige Bewegung und fährt zu einer Wand oder einer geraden Fläche.
- Wenn der Roboter auf keine Hindernisse trifft, stößt er gegen die Wand und geht dann in eine vor- und rückwärts gerichtete Reinigungsbewegung über.

ENTLEEREN DES BEHÄLTERS:

Der Staubbehälter befindet sich unter der oberen Abdeckung. Den Behälter am Griff festhalten und nach oben aus dem Gerät herausziehen. Die Schmutzklappe durch Drücken auf die gekennzeichnete Taste öffnen. Den Staubbehälter nach jedem Gebrauch entleeren und den Schmutz mit der Reinigungsbürste aus den Filtern entfernen.



Wartung

REGELMÄSSIGE REINIGUNG:

Vergewissern Sie sich, dass sich der Ein-/Aus-Schalter in der OFF-Stellung befindet und dass das Gerät nicht an eine Steckdose angeschlossen ist.

STAUBBEHÄLTER:

Öffnen Sie die obere Abdeckung und nehmen Sie den Staubbehälter aus dem Gerät heraus. (Abbildung 1)

Halten Sie den Staubbehälter über einen Abfalleimer und drücken Sie auf den Öffnungshebel, um die Klappe auf der Unterseite zu öffnen.



FILTER:

- Den Deckel auf der Oberseite des Staubbehälters öffnen.
- Nehmen Sie die Filter aus dem Filtrerrahmen heraus und trennen Sie den Siebfilter vom Gewebefilter.
- Bürsten Sie mit der Reinigungsbürste den Schmutz aus dem Gewebefilter.
- Bürsten Sie mit der Reinigungsbürste den Schmutz aus dem Siebfilter. Der Siebfilter kann ebenfalls zum Reinigen unter einem sanften Wasserstrahl ausgespült werden. Den Filter vollständig trocknen lassen, bevor er wieder in das Gehäuse eingesetzt wird.



SENSOREN:

- Schmutz und Staub können sich auf der Linse des Sensors absetzen und die Funktion der Sensoren beeinflussen.
- Um die beste Wirkung zu gewährleisten, regelmäßig die Sensoren vorsichtig mit einem trockenen Tuch oder mit der mitgelieferten Reinigungsbürste reinigen.



BÜRSTENWALZE UND BÜRSTENLIPPE:

Mit dem harten Ende der Reinigungsbürste Haare, Fäden oder Fasern, die sich um die Bürstenwalze gewickelt haben, entfernen (siehe Video auf der Vileda-Webseite) und mit dem weichen Teil die Bürstlippe reinigen.

GRÜNDLICHE REINIGUNG DES ROBOTERS

Vergewissern Sie sich, dass sich der Ein-/Aus-Schalter in der OFF-Stellung befindet und dass das Gerät nicht an eine Steckdose angeschlossen ist.

SAUGSCHLITZ:

Staub, Fusseln und Haare können sich im Saugschlitz ansammeln und den Luftstrom behindern und somit die Saugleistung beeinflussen.

Um die maximale Saugleistung zu gewährleisten, muss der Saugschlitz mit der mitgelieferten Reinigungsbürste regelmäßig von allen Verunreinigungen gesäubert werden.

BÜRSTENWALZE:

Mit einer Münze oder einem Schraubenzieher die Verriegelung durch Drehen im entgegengesetzten Uhrzeigersinn öffnen.

Die Abdeckung der Bürstenwalze entfernen.

Alle Haare, Fäden oder Fasern, die sich um die Bürstenwalze gewickelt haben, entfernen. Mit einer Schere vorsichtig entlang der Nut schneiden, um die Verschmutzungen zu entfernen, die sich um die Bürstenwalze gewickelt haben. Darauf achten, die Borsten nicht zu beschädigen oder abzuschneiden.

Nach der Reinigung die Bürstenwalze wieder in das Gerät einsetzen, die Abdeckung der Bürstenwalze schließen und die Verriegelung durch Drehen im Uhrzeigersinn schließen.



ANTRIEBSRÄDER:

- Das Gerät umdrehen.
- Die Schraube der Radabdeckung entfernen und die Abdeckung vom Rad abheben.
- Das Gummirad vorsichtig aus dem Gehäuse herausnehmen.
- Haare und Staub von der Radachse entfernen. Mit der Reinigungsbürste den Schmutz aus den Radkästen entfernen.
- Nach dem Reinigen die Räder wieder einsetzen und die Radabdeckung festschrauben.



MITTELRAD:

- Das Gerät umdrehen.
- Das Mittelrad vorsichtig aus dem Gehäuse entnehmen.
- Haare und Staub von der Radachse entfernen.
- Mit der Reinigungsbürste feinen Schmutz aus den Rädern entfernen.
- Nach dem Reinigen die Räder wieder einsetzen und festdrücken.



Fehlerbehebung

Problem	Mögliche Ursache	Lösung
Niedrige oder keine Saugleistung	<ul style="list-style-type: none"> • Staubbehälter ist voll • Filter ist verstopft • Saugschlitz ist verstopft • Filter ist nicht eingesetzt 	<ul style="list-style-type: none"> • Staubbehälter leeren • Filter mit der Bürste reinigen • Saugschlitz mit der Bürste reinigen • Filter einsetzen
Ungewöhnliche Bewegung	<ul style="list-style-type: none"> • Räder sind verschmutzt • Sensoren sind verschmutzt 	<ul style="list-style-type: none"> • Räder reinigen • Sensoren reinigen
Niedriger Akkustand nach dem Aufladen	<ul style="list-style-type: none"> • Ladegerät oder Akku defekt 	<ul style="list-style-type: none"> • Wenden Sie sich an den Vileda-Kundendienst

Wenn Sie weitere Hilfe oder technische Ratschläge benötigen oder Ersatzteile bestellen möchten, wenden Sie sich bitte an Vileda (Anschrift siehe letzte Seite).

Entsorgung/ Umweltschutz

Der Vileda Reinigungsroboter erfüllt die EU-Richtlinie 2012/19/EC, welche die Verwertung von Elektro- und Elektronik-Altgeräten beinhaltet.

Die Verpackungsmaterialien sind wiederverwertbar und mit dem Recycle-Symbol versehen. Folgen Sie den örtlichen Bestimmungen zur Entsorgung. Halten Sie das Verpackungsmaterial (Plastikbeutel, Kunststoffteile etc.) fern von Kindern, da diese für Kinder gefährlich sein können. Bitte entsorgen Sie dieses Gerät am Ende seiner Nutzungsdauer nicht über den normalen Hausmüll. Um zu verhindern, dass Umweltschäden entstehen, oder die menschliche Gesundheit durch falsche Müllentsorgung geschädigt wird, recyceln Sie es verantwortungsvoll und werben Sie so für nachhaltiges Wiederverwenden von Rohstoffen.

Das Symbol  am Gerät weist darauf hin, dass dieses Gerät wertvolle recyclingfähige Materialien enthält, die einer Wiederverwertung zugeführt werden sollen.

Das Gerät beinhaltet einen Li-Ionen Akku, der nicht mit dem häuslichen Müll entsorgt werden sollte. Entsorgen Sie den Akku an öffentlichen Sammelentsorgungspunkten. Akkus und Batterien können der Umwelt schaden und explodieren, wenn sie zu hohen Temperaturen ausgesetzt werden.

Bei Nichtbeachtung dieser Sicherheitsmaßnahmen kann es zu Bränden oder schwerwiegenden Verletzungen kommen.

Für mehr Informationen zur Entsorgung des Produkts, kontaktieren Sie bitte Ihre örtliche Behörde, den Entsorgungsdienst oder das Geschäft, in welchem Sie das Produkt erworben haben.

TECHNISCHE DATEN DES GERÄTS

Model	Vileda VR101		
Betriebsspannung (V DC)	7.2	Nennleistung (W)	23
Ladegerät			
Nenn-Eingangsspannung (V AC)	100-240	Nenn-Ausgangsspannung (V DC)	11
Nenn-Eingangsstrom (A)	0.5	Nenn-Ausgangsstrom (A)	1.1
Ladedauer	4 Stunden		
Akku	Li-ion 3350mAh		

Vileda Produktgarantie

A. UMFANG

- Mit dieser Garantie gewährt Vileda für den Zeitraum von zwei Jahren, dass das vorliegende Produkt zum Zeitpunkt des Ersterwerbs keine Material- oder Verarbeitungsfehler aufweist. Das Vileda-Unternehmen, das die Garantieleistung erbringt, ist in dieser Garantie angegeben oder Sie finden es auf unserer Webseite www.vileda.de.
- Sollte sich das Produkt während der Garantiezeit auf Grund von Material- oder Verarbeitungsfehlern als defekt (zum Zeitpunkt des Ersterwerbs) erweisen, wird Vileda bzw. ein von Vileda benannter Fachbetrieb das Produkt bzw. dessen defekte Teile im Geltungsbereich der Garantie unter Übernahme der Arbeits- und Materialkosten nach eigenem Ermessen und entsprechend der nachfolgenden Bedingungen reparieren oder austauschen. Vileda kann defekte Produkte oder Teile durch neue oder neuwertige Produkte oder Teile ersetzen, wobei die ersetzten Produkte oder Teile in das Eigentum von Vileda übergehen.
- Diese Garantie umfasst nicht:
 - die regelmäßige Wartung oder den Ersatz von Teilen, die bedingt durch normalen Verschleiß abnutzen;
 - Verbrauchsmaterialien (Komponenten, die erwartungsgemäß im Laufe des Produktlebens regelmäßig ersetzt werden müssen, wie z.B. Batterien, Akkus oder Schmutzfilter);
 - Schäden oder Defekte, die durch über den normalen privaten Gebrauch hinausgehenden Betrieb oder Behandlung des Produktes verursacht wurden; und
 - Schäden oder Veränderung am Produkt verursacht durch:
 - unsachgemäßen Gebrauch, einschließlich:
 - einer Behandlung, die physische oder Oberflächen-Schäden oder Schönheitsfehler des Produkts zur Folge hat;
 - Schäden durch Anschluss oder Nutzung des Produktes für einen anderen als seinen vorgesehenen Zweck oder Nichtbeachtung unserer Bedienungs- und Installationsanleitungen;
 - Schäden durch Nichtbeachtung der Pflege- und Wartungsanleitungen bei Wartung und Pflege des Produktes;
 - Installation oder Nutzung des Produkts entgegen den geltenden technischen Standards oder Sicherheitsvorschriften im Land, in dem das Produkt installiert oder verwendet wird;
 - Verwendung des Produkts mit Zubehörteilen, Peripheriegeräten oder Komponenten, die nicht von Vileda zugelassen wurden;
 - Reparaturen bzw. Reparaturversuche, die nicht durch Vileda oder von Vileda autorisierte Dritte durchgeführt wurden;
 - Unfälle, Feuer, Flüssigkeiten, Chemikalien, andere Substanzen, Überflutung, Erschütterungen, übermäßige Hitze, ungenügende Belüftung, Spannungsschwankungen, übermäßige oder nicht vorschriftsmäßige Versorgungs- oder Netzspannung, Strahlung, elektrostatische Entladungen wie Blitze, externe Kraft – und Stoßeinwirkungen.

B. BEDINGUNGEN DER INANSPRUCHNAHME

1. Garantieleistungen werden nur erbracht, wenn das defekte Produkt innerhalb der Garantiezeit zusammen mit der Originalrechnung bzw. dem Kassenbeleg (unter Angabe von Kaufdatum, Modellbezeichnung und Händlernamen) vorgelegt werden. Vileda behält sich vor, die kostenfreie Garantieleistung abzulehnen, wenn der Kaufbeleg nicht oder nur unvollständig bzw. unleserlich vorgelegt wird. Ferner besteht kein Garantieanspruch, wenn die Modellbezeichnung oder die Seriennummer auf dem Produkt geändert, gelöscht, entfernt oder anderweitig unleserlich gemacht worden ist.
2. Diese Garantie deckt nicht die Transportkosten und –risiken für den Transport Ihres Produkts zu und von Vileda.
3. Vileda stellt Ihnen eine pauschale Untersuchungsgebühr in Rechnung, wenn die Untersuchung Ihres Produkts ergibt, dass Ihnen, gleich aus welchem Grund, kein Garantieanspruch zusteht oder bei der Untersuchung Ihres Produkts kein Fehler gefunden wurde und Ihr Gerät fehlerfrei funktioniert.

C. GARANTIEAUSCHLÜSSE UND EINSCHRÄNKUNGEN

1. Mit Ausnahme der oben erwähnten Punkte übernimmt Vileda keine weitergehende Garantie (weder ausdrücklich, stillschweigend, gesetzlich oder anderweitig) für die Qualität, Leistung, Genauigkeit, Zuverlässigkeit, Eignung zu einem bestimmten Zweck oder sonstige Eigenschaften des Produkts.
2. Weitergehende als denen sich aus diesen Garantiebedingungen ergebenden Ansprüche bestehen gegenüber Vileda nicht, insbesondere sind Schadensersatzansprüche ausgeschlossen.
3. Falls diese Haftungsausschlüsse geltendem Recht ganz oder teilweise widersprechen, begrenzt Vileda die Garantieleistung bzw. die Haftung soweit dies nach geltenden Vorschriften zulässig ist. Beispielsweise untersagen einige Ländergesetze den Ausschluss oder die Einschränkung der Schadensersatzhaftung wegen Fahrlässigkeit, grober Fahrlässigkeit, vorsätzlichem Fehlverhalten, Betrug und ähnlichen Handlungen. Jede Haftung, die nicht vollständig ausgeschlossen werden kann, wird auf die Dauer dieser Garantie begrenzt, sofern das geltende Recht dies zulässt. Die Haftung im Rahmen dieser Garantie ist der Höhe nach auf den Kaufpreis des Produkts beschränkt. Sieht das geltende Recht nur höhere Haftungsgrenzen vor, gilt diese höhere Haftungsbeschränkung.

D. VORBEHALT DES GESETZLICHEN VERBRAUCHERRECHTS

Verbrauchern können nach den nationalen Gesetzen betreffend den Verkauf von Konsumgütern gesetzliche Rechte zustehen. Diese Garantie beschränkt weder Ihre möglichen gesetzlichen Rechtsansprüche noch Ihre vertraglichen Rechte gegenüber Ihrem Verkäufer. Diese Rechte können Sie nach eigenem Ermessen gegenüber Ihrem Verkäufer geltend machen.

E. GARANTIEGEBER

Die Garantie für Ihr Produkt wird Ihnen von der Vileda GmbH, Im Technologiepark 19, 69469 Weinheim eingeräumt und erfüllt. Sie können Vileda auch über das Kontaktformular auf www.vileda.de kontaktieren.

Wenn Sie nach dem Lesen der Bedienungsanleitung und nach dem Befolgen der Anweisungen sicher sind, dass das Produkt defekt ist, wenden Sie sich bitte an das Service Telefon von Vileda unter: D: 06201 80875941 (zum Festnetztarif).

© Vileda GmbH, Im Technologiepark 19, 69469 Weinheim, Deutschland, www.vileda.de. FHP Export GmbH, 69448 Weinheim
Distributeur: © Joh. Alex. Niernsee KG, 1053 Wien © Promena AG, 4133 Pratteln 1

Grazie per aver scelto il nostro nuovo Vileda Robot. È l'aiutante perfetto per le pulizie di ogni giorno e aiuta a rimuovere i depositi di sporco, polvere e capelli al posto tuo.

Contenuti

Avvertenze generali	27
Componenti del VR101	31
Caratteristiche e funzioni del prodotto	31
Istruzioni su come usare il prodotto	32
Guida rapida	33
Manutenzione	33
Risoluzione dei problemi	35
Istruzioni e avvertenze per lo smaltimento del prodotto	35
Specifiche del prodotto	35
Garanzia sul prodotto Vileda	36

IMPORTANTE:

Leggere interamente le istruzioni prima dell'uso. Conservare le istruzioni per consultazioni future.

ATTENZIONE:

Utilizzare il robot esclusivamente come descritto nel presente manuale. Il mancato rispetto delle istruzioni elencate di seguito potrebbe causare scosse elettriche, incendi e/o gravi lesioni. Quando si utilizzano robot elettrici è necessario rispettare sempre le misure di sicurezza essenziali, incluse quelle seguenti, per ridurre il rischio d'incendio, scosse elettriche, perdite nelle batterie o lesioni personali.

LIMITAZIONI D'USO:

- Solo per uso interno. Non utilizzare all'esterno o su balconi.
- Solo per uso domestico.
- Il robot non è un giocattolo. È vietato sedersi e salire sul robot. I bambini piccoli e gli animali domestici devono essere sempre sorvegliati quando il robot è in funzione.
- Non consentire al robot di raccogliere oggetti infiammabili, in fiamme o che emettono fumo.
- Non utilizzare questo robot per raccogliere liquidi od oggetti bagnati.
- Non utilizzare il prodotto su tappeti a pelo lungo o su superfici bagnate.
- Prima di utilizzare il prodotto, raccogliere dal pavimento oggetti quali indumenti, pezzi di carta, cinghie e corde di tapparelle o tende, cavi di alimentazione ed eventuali oggetti fragili che potrebbero rimanere impigliati nelle spazzole per la pulizia.

ATTENZIONE: pavimenti o scale di colore nero o scuro potrebbero ridurre l'efficienza dei sensori del vuoto. Prima di utilizzare il prodotto, provalo sul tuo pavimento o sulle tue scale.

SICUREZZA PERSONALE:

- Le modalità d'uso consentite del prodotto sono descritte nel presente manuale. L'utilizzo del robot o di qualsiasi suo accessorio con modalità diverse rispetto a quelle previste nel

presente manuale di istruzioni comporta un rischio di lesioni personali.

- Tenere sotto controllo i bambini per assicurarsi che non giochino con il robot.
- Questo apparecchio può essere utilizzato da bambini da 8 anni in su e da persone con ridotte capacità fisiche, sensoriali o mentali, o mancanza di esperienza e conoscenza, solo sotto la supervisione di persone responsabili della loro sicurezza, o se istruiti sull'uso del robot in modo sicuro e se in grado di comprenderne i possibili rischi.
- I bambini non possono giocare con il robot e devono utilizzarlo unicamente per l'uso consentito.
- La pulizia e la manutenzione da parte dell'utente non devono essere eseguite da bambini senza adeguata supervisione.
- Conservare in luogo asciutto.
- Conservare fuori dalla portata dei bambini.
- Utilizzare unicamente con gli accessori raccomandati dal produttore.
- Non utilizzare il prodotto senza filtro inserito.
- Tenere il prodotto e gli accessori lontani da superfici calde.
- Non immergere il robot in acqua o in altri liquidi.
- L'apparecchio deve essere alimentato solamente al voltaggio corrispondente al valore indicato sulla targhetta dell'apparecchio.

AVVERTENZE SPECIFICHE PER LA SICUREZZA DEI COMPONENTI ELETTRICI:

- Non modificare in nessun modo il caricabatterie.
- Il caricabatterie è stato progettato per funzionare ad una determinata tensione. Controllare sempre che la tensione della rete elettrica corrisponda al valore indicato sulla targhetta dell'apparecchio.
- Utilizzare unicamente il caricabatterie fornito in dotazione con il prodotto. Non tentare di caricare il prodotto con un altro caricabatterie e non utilizzare il caricabatterie in dotazione per ricaricare altri prodotti.
- Prima dell'utilizzo, controllare che il cavo del caricabatterie non sia danneggiato o usurato.

- Non utilizzare in modo scorretto il cavo del caricabatterie; non trasportare in nessun caso il caricabatterie tenendolo per il cavo.
- In nessun caso tirare il cavo del caricabatterie per scollegarlo da una presa di corrente, ma afferrare il caricabatterie e tirare quest'ultimo.
- Tenere il cavo del caricabatterie lontano da superfici calde e da bordi taglienti.
- Non maneggiare il caricabatterie o il robot con le mani bagnate.
- Non conservare né ricaricare il robot all'esterno. Prima delle operazioni di pulizia scollegare il caricabatterie. Il prodotto contiene componenti elettronici. NON immergerlo in acqua né spruzzarlo con acqua. Pulirlo esclusivamente utilizzando un panno asciutto.

UTILIZZO E MANUTENZIONE DELLA BATTERIA:

- In condizioni di impiego estreme potrebbero verificarsi perdite di liquido dalle batterie. In caso di contatto del liquido con la pelle, lavare immediatamente quest'ultima con acqua e sapone. In caso di contatto con gli occhi, sciacquare immediatamente con acqua per almeno 10 minuti e consultare un medico.
- Questo prodotto contiene batterie agli ioni di litio. Non bruciare né esporre le batterie a temperature elevate, poiché potrebbero esplodere.
- Quando il pacco batteria non è in uso, tenerlo lontano da altri oggetti metallici quali graffette, monete, chiavi, viti, chiodi o altri piccoli oggetti che potrebbero mettere in connessione i due poli.
- Cortocircuitare i morsetti della batteria può provocare un incendio.
- È necessario rimuovere la batteria dal robot prima dello smaltimento di quest'ultimo.
- Lo smaltimento della batteria deve essere eseguito in modo sicuro e in conformità alle disposizioni in materia ambientale e di riciclaggio del prodotto, riportate alla pagina 35 del presente manuale. Non è consentito lo smaltimento della batteria insieme ai rifiuti domestici.

- Prima di rimuovere la batteria il robot deve essere scollegato dall'alimentazione elettrica.

ATTENZIONE: in caso di danni alla batteria, non tentare di ricaricarla ma contattare il Servizio Clienti Vileda all'indirizzo riportato sull'ultima pagina. Prima del primo utilizzo caricare la batteria dell'apparecchio per 4 ore. Dopo il primo utilizzo, ogni ciclo di carica è di ca. 4-5 ore.

ATTENZIONE: posizionare l'interruttore di alimentazione del robot su OFF durante il trasporto o in caso di inutilizzo dell'apparecchio. In caso contrario, la batteria potrebbe danneggiarsi. Utilizzare unicamente il caricabatterie fornito in dotazione con il prodotto. Non tentare di caricare il prodotto con un altro caricabatterie e non utilizzare il caricabatterie in dotazione per ricaricare altri prodotti, poiché l'apparecchio e la batteria potrebbero danneggiarsi e la garanzia verrebbe resa nulla.

ATTENZIONE: utilizzare esclusivamente batterie di ricambio fornite da Vileda.

ASSISTENZA:

- Prima di utilizzare il robot e dopo eventuali urti verificare la presenza di segni di usura o danni.
- Non utilizzare il robot in caso di danni o difetti di uno dei suoi componenti.
- Le riparazioni devono essere eseguite esclusivamente da un tecnico del servizio assistenza certificato o da personale qualificato.
- Non modificare in nessun caso il robot poiché tale operazione potrebbe aumentare il rischio di lesioni personali.
- Utilizzare esclusivamente i ricambi o gli accessori forniti o raccomandati da Vileda.

Componenti del VR101

1



Contenuto della confezione

1. Robot
2. Spazzola per la pulizia
3. Caricabatterie
4. Vano raccogli-sporco, filtro in tessuto e filtro rete
5. Manuale d'uso

Caratteristiche e funzioni del prodotto

VISTA DALL'ALTO



1. Pulsanti di programmazione
2. Indicatori luminosi
3. Contenitore raccogli-sporco
4. Paracolpi morbido

VISTA DAL BASSO

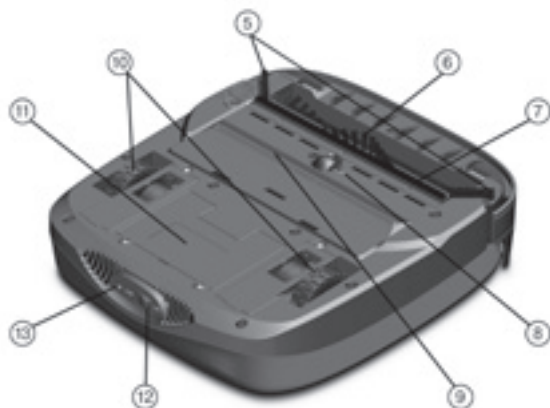

5. Spazzole laterali per la pulizia degli angoli
6. Spazzola rotante
7. Spazzola centrale
8. Ruota centrale
9. Vano aspirapolvere
10. Ruote motrici
11. Vano batteria
12. Pulsante di accensione
13. Presa di carica

Istruzioni su come usare il prodotto

RICARICA DELLA BATTERIA:

- Inserire la spina dell'adattatore nella presa di carica sulla parte posteriore del robot. Accertarsi che l'interruttore di alimentazione sia in posizione OFF. Inserire l'altra estremità della spina nella presa di corrente a muro. Gli indicatori luminosi a LED diventeranno di colore rosso durante la carica del robot.
- Prima del primo utilizzo caricare la batteria dell'apparecchio per 4 ore.
- Appena il robot sarà completamente carico, gli indicatori luminosi a LED diventeranno di colore verde.

INDICATORI LUMINOSI - AZIONI:

Durante il funzionamento	
2 LED con lampeggio lento di colore verde	robot pronto per l'uso
2 LED con lampeggio lento di colore rosso	batteria scarica
2 LED con lampeggio rapido di colore rosso	robot intrappolato o sollevato da terra o sovraccarico o temperatura batteria elevata
2 LED con lampeggio alternato di colore rosso	spazzola rotante bloccata

In fase di carica	
2 LED in rosso	il robot è in fase di carica
2 LED in verde	carica completata
2 LED con lampeggio alternato di colore rosso e verde	è necessario riparare il robot

PRIMA DI METTERE IN FUNZIONE IL ROBOT:

- Rimuovere dal pavimento eventuali prolunghe, indumenti, pezzi di carta e piccoli oggetti che potrebbero rimanere impigliati nelle spazzole per la pulizia.
- Questo robot non è adatto per l'utilizzo su tappeti molto spessi. Prima di utilizzare il prodotto vicino ad un tappeto a frange lunghe, ripiegare queste ultime sotto il tappeto. Inoltre, tenere sollevati dal pavimento oggetti come tende e tovaglie.

Guida rapida

1

- Posizionare il robot al centro della stanza da pulire.
- Posizionare l'interruttore di alimentazione su ON (pulsante n.12, vedi pagina 32).
- Per iniziare a pulire, premere il pulsante del programma di pulizia desiderato (pulsante n.1, vedi pagina 31).
- Il robot si arresterà automaticamente al termine del programma.

Programma ad un solo punto: 20 minuti di funzionamento (stanza di dimensioni ridotte)

Programma a due punti: 60 minuti di funzionamento (stanza di grandi dimensioni)



- Il robot inizia il programma di pulizia compiendo un movimento a spirale di 3 minuti per rimuovere lo sporco al centro del pavimento.
- Successivamente, il robot termina il movimento a spirale e si dirige verso una parete o una superficie diritta.
- A seconda degli ostacoli, eseguirà la pulizia a filo parete, muovendosi avanti e indietro lungo quest'ultima.

SVUOTAMENTO DELLO SPORCO:

- Il contenitore raccogli-sporco si trova sotto la copertura superiore. Estrarre il contenitore raccogli-sporco dal robot afferrando l'apposita impugnatura.
- Aprire lo sportellino dello sporco premendo il pulsante contrassegnato.
- Svuotare il contenitore raccogli-sporco dopo ogni utilizzo e rimuovere dai filtri l'eventuale sporco mediante la spazzola di pulizia.



Manutenzione

PULIZIA REGOLARE:

Accertarsi che l'interruttore di alimentazione sia in posizione OFF e che l'apparecchio sia scollegato dalla presa di corrente.

CONTENITORE RACCOGLI-SPORCO:

Aprire la copertura superiore ed estrarre il contenitore raccogli-sporco dall'apparecchio. (figura 1)
Posizionare il contenitore raccogli-sporco sopra il cestino dei rifiuti e premere la levetta di sblocco per aprire lo sportellino sul lato inferiore.



FILTRO:

- Aprire il lato superiore del contenitore raccogli-sporco.
- Estrarre i filtri dal rispettivo supporto e separare il filtro rete da quello in tessuto.
- Pulire il filtro in tessuto eliminando lo sporco mediante la spazzola per la pulizia.
- Pulire il filtro rete eliminando lo sporco mediante la spazzola per la pulizia. Il filtro rete può anche essere risciacquato sotto un getto d'acqua corrente non troppo potente. Far asciugare completamente i filtri prima di inserirli nuovamente nel rispettivo alloggiamento.



SENSORI:

Sulle lenti del sensore del vuoto possono accumularsi impurità e polvere, che potrebbero comprometterne l'efficienza, a causa di una rilevazione errata dei dislivelli.

Per garantire la massima efficienza, pulire regolarmente i sensori con attenzione, mediante un panno asciutto o utilizzando la spazzola di pulizia fornita in dotazione.



SPAZZOLA ROTANTE E SPAZZOLA CENTRALE:

Utilizzare l'estremità in plastica rigida della spazzola di pulizia e rimuovere eventuali capelli, filamenti o fibre impigliati sulla spazzola rotante (vedi il relativo video sul sito web Vileda) e utilizzare la parte morbida per la pulizia della spazzola centrale.

PULIRE A FONDO IL ROBOT

Accertarsi che l'interruttore di alimentazione sia in posizione OFF e che l'apparecchio sia scollegato dalla presa di corrente.

VANO ASPIRAPOLVERE:

L'accumulo di polvere, pelucchi e capelli può ostruire il vano aspirapolvere, riducendo il flusso d'aria e quindi la potenza d'aspirazione.

Per garantire la massima potenza d'aspirazione è necessario controllare e pulire il vano periodicamente ed eliminare l'eventuale sporco accumulatosi mediante la spazzola di pulizia inclusa.

SPAZZOLA ROTANTE:

Sbloccare la manopola di rilascio utilizzando una moneta o un cacciavite, quindi ruotarla in senso antiorario.

Rimuovere la copertura della spazzola rotante.

Rimuovere tutti i capelli, i filamenti o le fibre aggrovigliati intorno alla spazzola rotante. Utilizzando delle forbici, tagliare con attenzione lungo la scanalatura per rimuovere le impurità aggrovigliatesi intorno alla spazzola rotante. Attenzione a non danneggiare o tagliare le setole.

Dopo la pulizia, inserire nuovamente la spazzola rotante nell'apparecchio, chiudere la rispettiva copertura e ruotare la manopola di rilascio in senso orario per fissarla.



RUOTE:

- Rovesciare l'apparecchio sul lato opposto.
- Svitare e rimuovere la vite della copertura della ruota.
- Afferrare la ruota in gomma ed estrarla con attenzione dal rispettivo alloggiamento.
- Rimuovere eventuali capelli o polvere presenti sull'asse della ruota. Utilizzare la spazzola di pulizia per rimuovere lo sporco dal passaruota.
- Dopo la pulizia, inserire nuovamente la ruota nel rispettivo alloggiamento e riavvitare la copertura della ruota.

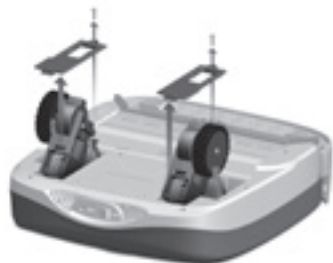

RUOTE CENTRALI:

- Capovolgere l'apparecchio.
- Sollevare la ruota ed estrarla delicatamente dall'alloggiamento.
- Rimuovere i capelli e la polvere dal perno della ruota. Rimuovere lo sporco e le impurità con la spazzola per la pulizia.
- Dopo la pulizia, inserire nuovamente la ruota nel rispettivo alloggiamento esercitando una lieve pressione.



Risoluzione dei problemi

1

Problema	Possibile causa	Possibile Soluzione
Aspirazione ridotta o assente	<ul style="list-style-type: none"> • Contenitore raccogli-sporco pieno • Filtro ostruito a causa dello sporco • Vano di aspirazione ostruito • Filtro non inserito 	<ul style="list-style-type: none"> • Svuotare il contenitore raccogli-sporco • Pulire il filtro mediante una spazzola • Pulire il vano di aspirazione mediante una spazzola • Inserire nuovamente il filtro
Movimento anomalo	<ul style="list-style-type: none"> • Le ruote sono sporche • I sensori del vuoto sono sporchi 	<ul style="list-style-type: none"> • Pulire le ruote • Pulire i sensori del vuoto
Basso livello di carica della batteria anche dopo la carica	<ul style="list-style-type: none"> • Il caricabatterie o la batteria sono difettosi 	<ul style="list-style-type: none"> • Contattare il Servizio Clienti Vileda

Per ulteriore assistenza o consulenza tecnica o per ordinare parti o ricambi, contattare Vileda (indirizzo riportato sull'ultima pagina).

Istruzioni e avvertenze per lo smaltimento del prodotto

Il simbolo del “contenitore di spazzatura barrato”  riportato sul prodotto indica che lo stesso è soggetto a regimi di raccolta differenziata previsto per le apparecchiature elettriche ed elettroniche dalla direttiva 2012/19/EC e che pertanto non va smaltito come normale rifiuto urbano. I Comuni organizzano centri di raccolta differenziata dei rifiuti di apparecchiature elettriche ed elettroniche presso i quali potrete conferire gratuitamente il prodotto al termine del suo utilizzo. Nel caso di acquisto di una nuova apparecchiatura di tipo equivalente sarà facoltà dell'utente riconsegnare il Vileda VR101 usato, al venditore il quale provvederà al ritiro gratuito dello stesso ed al trasporto presso i centri di raccolta differenziata. Si raccomanda uno scrupoloso rispetto delle norme sull'uso e sullo smaltimento del prodotto al fine di evitare la dispersione di sostanze pericolose nell'ambiente che potrebbero causare effetti negativi per l'ambiente e per la salute umana. Lo smaltimento abusivo dei rifiuti è punito dalla legge e comporta l'irrogazione delle sanzioni amministrative previste dalla legislazione vigente. Un corretto smaltimento del prodotto favorisce il riciclo dei materiali di cui è composta l'apparecchiatura. Per informazioni più dettagliate sul trattamento, recupero e riciclaggio di questo prodotto, contattare il servizio di riciclaggio del proprio

comune. Il simbolo  identifica che Vileda VR101 è un prodotto sottoposto al regime di utilizzo, riciclaggio e recupero per le apparecchiature elettroniche.

Il materiale utilizzato per l'imballaggio del prodotto è interamente riciclabile come evidenziato dal simbolo apposto sullo stesso. Attenersi alla norme legislative e regolamentari locali vigenti in materia di smaltimento. Tenere il materiale di imballaggio (sacchetti di plastica, parti in polystyrene, etc..) lontano dalla portata dei bambini perché potenzialmente pericolosi.

ISTRUZIONI PER LA RIMOZIONE DELLA BATTERIA

Spegnere il robot premendo il pulsante di accensione mettendolo in posizione “off”.

Capovolgere il robot.

Svitare le viti del coperchio della batteria, sollevarlo facendo leva nell'apposita scanalatura centrale.

Sollevare la batteria e i connettori NTC; scollegarli con attenzione e rimuovere la batteria.

SPECIFICHE DEL PRODOTTO

Modello	Vileda VR101		
Tensione di funzionamento (V DC)	7.2	Potenza nominale (W)	23
Caricabatterie			
Tensione nominale di ingresso (V AC)	100-240	Tensione nominale di uscita (VDC)	11
Corrente nominale di uscita (A)	1.1		
Tempo di ricarica	4 ore		
Batteria	Ioni di litio 3350mAh		

A. AMBITO DI APPLICAZIONE

1. Con la presente Garanzia, Vileda garantisce per un periodo di **due anni** decorrenti dalla data originaria di acquisto del prodotto che il prodotto medesimo è esente da difetti dovuti ai materiali utilizzati o da difetti originari del processo di fabbricazione. Le condizioni di garanzia offerte da Vileda qui di seguito riportate sono disponibili anche sul sito www.vileda.it.
2. Se entro il periodo di garanzia sarà riscontrata la presenza di difetti nei materiali oppure di difetti originari del processo di fabbricazione, Vileda o un membro della rete di assistenza da essa autorizzato, senza alcun costo supplementare, effettuerà, a propria discrezione, la riparazione o la sostituzione del prodotto, oppure la riparazione o la sostituzione dei componenti difettosi alle condizioni qui di seguito riportate. Vileda potrà sostituire i prodotti difettosi o i componenti difettosi con prodotti o parti nuove o ricondizionate. Tutti i prodotti e le parti sostituite diventeranno di proprietà di Vileda.
3. Sono escluse dalla presente garanzia:
 - a) la manutenzione periodica, la riparazione o la sostituzione di parti danneggiate per cause riconducibili alla normale usura;
 - b) materiali soggetti a usura (componenti per i quali si prevedere la sostituzione periodica durante il ciclo di vita di un prodotto come le batterie o i filtri sporchi);
 - c) danni o difetti causati da uso, attività o trattamenti del prodotto eccedenti l'uso personale e domestico del prodotto medesimo;
 - d) la riparazione di danni o mutamenti del prodotto che siano risultati di:
 - I. cattivo uso, quali:
 - trattamenti e utilizzi che siano tali da comportare mutamenti tecnici o estetici al prodotto, oppure danneggiamenti o modifiche anche delle superfici del prodotto medesimo;
 - installazione o utilizzo del prodotto per scopi diversi da quelli previsti ed indicati nel manuale di istruzioni, oppure installazione o utilizzo in difformità rispetto a quanto previsto dalle istruzioni di installazione o di utilizzo fornite da Vileda;
 - mancata manutenzione del prodotto oppure manutenzione eseguita in difformità rispetto a quanto stabilito nelle istruzioni fornite da Vileda in merito alla corretta manutenzione;
 - installazione e/o utilizzo del prodotto in violazione delle leggi e/o delle regole tecniche e/o degli standard di sicurezza vigenti nel paese in cui il prodotto viene installato o utilizzato;
 - II. utilizzo del prodotto con accessori, periferiche o altri prodotti diversi da quelli prescritti da Vileda; utilizzo del prodotto in condizioni diverse da quelle prescritte da Vileda medesima.
 - III. riparazioni o tentativi di riparazione effettuati da personale non appartenente all'organizzazione di Vileda o non facente parte della Rete di servizio autorizzata da Vileda stessa.
 - IV. difetti dovuti ad incidenti, incendi, liquidi, sostanze chimiche, altre sostanze, allagamenti, vibrazioni, calore eccessivo, ventilazioni inadeguata, sbalzi di tensione, alimentazione o tensione in ingresso non corretta o in eccesso, radiazioni, scariche elettrostatiche compresa l'illuminazione, altre forze esterne ed urti.

B. CONDIZIONI

1. Gli interventi in garanzia verranno forniti solo se una prova d'acquisto - indicante la data di acquisto, il nome del prodotto ed il nome del rivenditore - sarà presentata a Vileda unitamente al prodotto difettoso, entro il periodo di garanzia. Vileda si riserva di rifiutare la fornitura del servizio in garanzia se la documentazione sopra indicata non sarà presentata o se sarà presentata in forma incompleta o illeggibile. La presente garanzia non si applica se il nome del modello o il numero di serie indicati sul prodotto siano stati alterati, cancellati, rimossi o comunque resi illeggibili.
2. Vi informiamo che il costo della verifica di funzionalità del prodotto sarà a voi addebitato qualora, in seguito a tale verifica, si riscontrerà che per qualsiasi motivo il prodotto in questione non rientra tra i casi che danno diritto alla riparazione ai sensi della presente garanzia.

C. ESCLUSIONI E LIMITAZIONI

1. Salvo quanto sopra indicato, Vileda non fornisce alcuna garanzia (espressa, implicita, legale o altro) per quanto riguarda la qualità, le prestazioni, l'accuratezza, l'affidabilità e l'idoneità del prodotto per scopi di natura diversa rispetto a quelli previsti ed indicati nel manuale di istruzioni che devono ritenersi pertanto non consentiti.
2. Vileda esclude qualsiasi responsabilità per eventuali danni diretti, indiretti, incidentali o consequenziali a persone, animali o cose o all'ambiente, nonché eventuali responsabilità per perdite di prodotti e/o ricavi, derivanti da un utilizzo del prodotto non conforme alle prescrizioni di montaggio, uso e manutenzione contenute nel manuale di istruzioni ed avvertenze che accompagna il prodotto.
3. Qualora la legge vigente vieti o limiti queste esclusioni di responsabilità, Vileda escluderà o limiterà la propria responsabilità solo nella misura massima consentita dalla legge vigente. Ad esempio, in alcuni paesi la legge vigente vieta l'esclusione o la limitazione dei danni derivanti da negligenza, colpa grave, dolo, frode e atti simili. La responsabilità di Vileda per questa garanzia non potrà in nessun caso essere superiore al prezzo pagato per il prodotto, fatta salva l'esistenza di normative vigenti e applicabili che prevedano limitazioni differenti.
4. Difetti dovuti ad incidenti, incendi, liquidi, sostanze chimiche, altre sostanze, allagamenti, vibrazioni, calore eccessivo, ventilazioni inadeguata, sbalzi di tensione, alimentazione o tensione in ingresso non corretta o in eccesso, radiazioni, scariche elettrostatiche compresa l'illuminazione, altre forze esterne ed urti.

D. I DIRITTI LEGALI A VOI RISERVATI

Il consumatore è titolare dei diritti previsti dal D.Lgs. 206/2005 in materia di vendita di prodotti di consumo. La presente garanzia non pregiudica i diritti previsti per legge, né esclude, limita o inficia in alcun modo i diritti del consumatore nei confronti del soggetto da cui il consumatore medesimo ha acquistato il presente prodotto. E' lasciato alla discrezionalità del consumatore far valer i propri diritti nei confronti del venditore secondo quanto previsto dalla legge.

E. IL GARANTE

La garanzia per questo prodotto è fornita e sarà onorata alle condizioni e nei termini qui precisati da Freudenberg Haushaltsprodukte SE & Co. KG, Hohnerweg 2-4, 69465 Weinheim, Germania. È possibile anche contattare Vileda utilizzando il modulo di contatto sul sito www.vileda.it oppure utilizzando uno dei numeri di telefono indicati in questo manuale.

Ⓞ FHP di R. Freudenberg s.a.s, Via dei Valtorta, 48, 20127 Milano, ITALIA. www.vileda.it Servizio Consumatori
Vileda: Numero Verde 800-074-500

Gracias por comprar nuestro nuevo Robot Aspirador. Es su perfecto compañero de la limpieza diaria, ayudando a eliminar la suciedad, el polvo y el cabello que se acumula para que usted no tenga que hacerlo.

Índice

Advertencias generales	39
Conoce VR101	42
Características y funciones del producto	43
Instrucciones de uso del producto	44
Inicio rápido	44
Mantenimiento	45
Solución de problemas	47
Reciclaje del producto y medio ambiente	47
Especificación del producto	47
Garantía del Producto Vileda	48

IMPORTANTE:

Lea todas las instrucciones antes de usarlo. Conserve las instrucciones para referencia futura.

ADVERTENCIA:

Utilice el Robot sólo como se describe en este manual. El incumplimiento de las instrucciones señaladas abajo puede causar descargas eléctricas, incendios o lesiones graves.

Al usar cualquier Robot eléctrico, las precauciones básicas de seguridad deben cumplirse siempre, incluidas las siguientes, a fin de reducir el riesgo de incendio, descargas eléctricas, fugas en las baterías o lesiones personales.

RESTRICCIONES DE USO:

- Sólo para uso en interiores. No lo utilice al aire libre o en los balcones.
- Diseñado para uso doméstico solamente.
- El Robot no es un juguete. No se siente ni se pare sobre él. Los niños pequeños y las mascotas deben ser vigilados cuando el Robot está limpiando.
- No deje que el Robot recoja nada que sea inflamable, esté quemándose o saque humo.
- No utilice este Robot para recoger algo mojado.
- No lo utilice en alfombras de pelo largo o en suelos húmedos.
- Antes de utilizarlo, se deben recoger objetos como ropa, papeles sueltos, cordones de persianas o cortinas, cables, y los objetos frágiles que puedan enredarse con los cepillos de limpieza.
- **ADVERTENCIA:** Los pisos negros o de colores oscuros y las escaleras podrían reducir la fiabilidad de los sensores de desnivel. Pruebe en su piso específico y escaleras antes de usarlo.

SEGURIDAD PERSONAL:

- El uso previsto es descrito en este manual. El uso de cualquier accesorio o dispositivo o la realización de cualquier operación con este Robot, distintos de los recomendados en este

manual de instrucciones, puede constituir un riesgo de lesiones personales.

- Los niños deben ser vigilados para asegurarse que no jueguen con el Robot.
- Este Robot sólo puede ser utilizado por niños mayores de 8 años y por personas con capacidades físicas, sensoriales o mentales reducidas o con falta de experiencia y conocimientos, siempre que estén bajo supervisión o hayan recibido instrucciones pertinentes sobre el uso del aparato de manera segura, y comprendan los peligros que implica.
- Los niños no deben jugar con el Robot y sólo deben utilizar el Robot para su uso previsto.
- La limpieza y el mantenimiento del usuario no deben hacerse por niños sin supervisión.
- Guardarlo en un lugar seco.
- Guardarlo fuera del alcance de los niños.
- Utilícelo únicamente con los accesorios recomendados por el fabricante.
- No utilizarlo sin el filtro en su lugar.
- Mantenga el producto y todos los accesorios alejados de superficies calientes.
- No sumerja el Robot en el agua u otro líquido.
- El aparato sólo debe ser suministrado con el voltage que se indica en el aparato.

INSTRUCCIONES DE SEGURIDAD ELÉCTRICA:

- Nunca modifique el cargador.
- El cargador ha sido diseñado para un voltaje específico. Compruebe siempre que la tensión de alimentación es la misma que la indicada en la placa de características.
- Utilice únicamente el cargador suministrado con el producto. No intente utilizar el cargador con ningún otro producto ni intente cargar este producto con otro cargador.
- Antes de utilizarlo, compruebe que el cable del cargador no presente signos de deterioro o desgaste.
- No haga un mal uso del cable del cargador; nunca lleve el cargador por el cable.
- Nunca tire del cable del cargador para desconectarlo de una toma de corriente; sujete el cargador y tire para desconectarlo.

Mantenga el cable del cargador alejado de superficies calientes y bordes afilados.

- No manipule el cargador o el Robot con las manos mojadas.
- No guarde o cargue el Robot al aire libre.
- Desenchufe el cargador antes de limpiarlo.

El producto contiene componentes electrónicos. NO lo sumerja o rocíe con agua. Límpielo solamente con un paño seco.

USO Y CUIDADO DE LA BATERÍA:

- Fugas de las celdas de la batería pueden producirse bajo condiciones extremas. Si el líquido entra en contacto con la piel, lávese inmediatamente con agua y jabón. Si el líquido entra en contacto con los ojos, lávelos inmediatamente con agua limpia por un mínimo de 10 minutos y busque atención médica.
- Este producto contiene baterías de iones de litio. No incinere ni exponga las baterías a altas temperaturas, ya que pueden explotar.
- Cuando la batería no está en uso, manténgala alejada de otros objetos de metal, tales como: clips para papel, monedas, llaves, clavos, tornillos u otros objetos metálicos pequeños que puedan realizar una conexión de una terminal a otra.
- El cortocircuito de las terminales de la batería puede provocar un incendio.
- Se debe retirar la batería del Robot antes de desecharlo.
- La batería se debe desechar de forma segura y de conformidad con el medio ambiente y el reciclaje de productos, según se indica en la página 48 de este manual. La batería no debe desecharse con la basura doméstica.
- El Robot debe estar desconectado de la corriente eléctrica cuando se retira la batería.
- **ADVERTENCIA:** Si la batería está dañada de alguna forma, no intente recargarla. Póngase en contacto con el servicio de atención al cliente de Vileda, dirección (ver la última página).
- Cargue la batería durante 4 horas antes de utilizarla por primera vez. Después del primer uso, el tiempo de carga es de aproximadamente 4-5 horas.
- **ADVERTENCIA:** Gire el interruptor principal del robot a OFF durante el transporte o el almacenamiento, de lo contrario, la batería podría dañarse.

E

- Utilice únicamente el cargador suministrado con el producto. No intente utilizar el cargador con ningún otro producto ni intente cargar este producto con otro cargador, ya que esto podría dañar el producto y la batería, y anulará su garantía.
- **ADVERTENCIA:** Utilice sólo una batería de repuesto suministrada por Vileda.

SERVICIO:

- Antes de usar el Robot y después de cualquier impacto, verifique la presencia de signos de desgaste o daños.
- No utilice el Robot si alguna parte está dañada o defectuosa.
- Las reparaciones deben ser realizadas únicamente por un agente de servicio autorizado o una persona adecuadamente calificada.
- En ningún caso modifique el robot, ya que esto puede aumentar el riesgo de lesiones personales.
- Utilice únicamente piezas de repuesto o accesorios suministrados o recomendados por Vileda.

Conoce VR101



- Contenido del paquete
1. Robot
 2. Cepillo de limpieza
 3. Cargador
 4. Bandeja de suciedad, filtro de tela y filtro de malla.
 5. Manual de instrucciones

VISTA SUPERIOR



1. Botones de programación
2. Luces indicadoras
3. Bandeja de suciedad
4. Paragolpes blando

VISTA DE LA PARTE INFERIOR

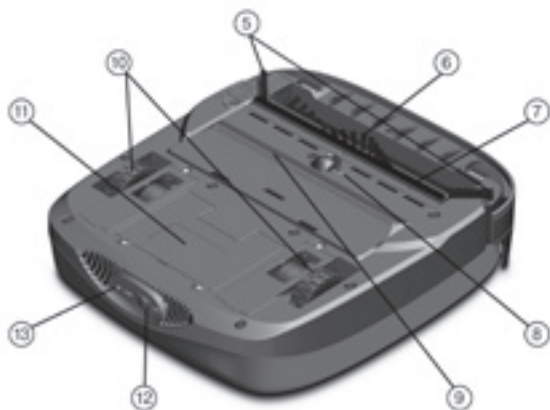

5. Cepillo de esquina
6. Barra del cepillo
7. Labio del cepillo
8. Rueda central
9. Puerto de la aspiradora
10. Ruedas motrices
11. Compartimento de la batería
12. Botón de encendido
13. Puerto de carga

Instrucciones de uso del producto

CARGA DE LA BATERÍA:

- Conecte el enchufe del adaptador en el puerto en la parte posterior del Robot. Compruebe que el interruptor de encendido está en la posición OFF. Conecte el otro extremo del enchufe en la toma de corriente de la pared. Los indicadores luminosos LED se encenderán en rojo cuando el Robot se está cargando.
- Cargue la batería durante 4 horas antes de utilizarla por primera vez.
- Cuando el Robot está completamente cargado, el indicador LED se ilumina de color verde.

LUCES INDICADORAS DE LED – ACCIONES:

Durante el funcionamiento	
2 LED parpadeando lentamente en verde	Robot listo para ser utilizado
2 LED parpadeando lentamente en rojo	Batería baja
2 LED parpadeando rápidamente en rojo	Robot atrapado o levantado o sobrecargado o alta temperatura de la batería
2 LED parpadeando alternadamente en rojo	Barra del cepillo atascada

Durante la carga	
2 LED en rojo	El Robot se está cargando
2 LED en verde	Carga completa
2 LED parpadeando alternadamente en rojo y verde	El Robot necesita reparación

ANTES DE OPERAR EL ROBOT:

- Retire los cables de extensión, ropa, papeles sueltos y objetos pequeños del piso que puedan enredarse con los cepillos de limpieza.
- Este Robot no es adecuado para su uso en alfombras de pelo grueso. Antes de utilizar la unidad cerca de una alfombra, coloque los flecos de la alfombra debajo de la base de la alfombra. Además, levante objetos tales como cortinas y manteles del suelo.

Inicio rápido

- Coloque el Robot en el centro de la habitación designada.
- Encienda el interruptor principal ON (botón no.12, ver página 44).
- Pulse el botón del programa de limpieza deseado para empezar a limpiar (botón no.1, pág. 44).
- El Robot se detendrá automáticamente cuando el programa haya terminado.

Programa de un punto: 20 minutos de tiempo de ejecución (habitación pequeña)

Programa de dos puntos: 60 minutos de tiempo de ejecución (habitación grande)



- El Robot comienza en un programa de limpieza en espiral durante 3 minutos para eliminar la suciedad en el centro del piso.
- El Robot sale del patrón de espiral y se mueve hacia una pared o superficie recta.
- Dependiendo de los obstáculos, chocará contra la pared, para luego pasar a un patrón de limpieza hacia adelante y hacia atrás.

VACIAR LOS RESIDUOS:

- La bandeja de suciedad se encuentra debajo de la cubierta superior. Retire la unidad tirando hacia arriba la manija.
- Libere la bandeja de suciedad empujando el botón marcado.
- Vacíe la bandeja de suciedad después de cada uso y limpie cualquier resto de suciedad de los filtros con el cepillo de mantenimiento.



LIMPIEZA PERIÓDICA:

Asegúrese de que el interruptor esté en la posición de apagado OFF y que no esté conectado a una toma de corriente.

BANDEJA DE SUCIEDAD:

Abra la cubierta superior y saque la caja de polvo de la unidad. (1 Ilustración)

Coloque la caja de polvo sobre el cubo de la basura y presione la palanca de liberación para abrir la puerta inferior.



FILTRO:

- Abra la tapa superior del recipiente de la basura.
- Retire los filtros del bastidor del filtro y separe el filtro de malla del filtro de tela.
- Cepille la suciedad del filtro de tela con el cepillo de limpieza.
- Cepille la suciedad del filtro de malla con el cepillo de limpieza. El filtro de malla también se puede enjuagar con agua corriente para limpiarlo.



SENSORES:

La suciedad y el polvo pueden acumularse en la lente del sensor de desnivel y podrían afectar la eficiencia de la detección de alturas. Para garantizar la mejor eficiencia, limpie los sensores periódicamente suavemente con un paño seco o con el cepillo de mantenimiento proporcionado.



BARRA DEL CEPILLO Y LABIO DEL CEPILLO:

Use el extremo duro de plástico del cepillo de mantenimiento y saque todo el cabello, hilos o fibras enredadas alrededor de la barra del cepillo (ver video en el sitio web de Vileda) y la parte suave para limpiar el labio del cepillo.



LIMPIEZA PROFUNDA DEL ROBOT

Asegúrese de que el interruptor esté en la posición de apagado OFF y que no esté conectado a una toma de corriente.

PUERTO DE SUCCIÓN:

El polvo, las pelusas o el cabello pueden acumularse y cerrar el puerto de aspiración que puede afectar el flujo de aire y reducir la eficiencia de succión.

Para garantizar la máxima potencia de succión, el puerto debe comprobarse y liberarse de cualquier restricción periódicamente con el cepillo de mantenimiento incluido.

BARRA DEL CEPILLO:

Desbloquee el botón de liberación con una moneda o un destornillador, gire hacia la izquierda.

Retire la cubierta de la barra del cepillo.

Quite todo el cabello, hilos o fibras enredadas alrededor de la barra del cepillo. Con un par de tijeras corte cuidadosamente a lo largo de la ranura para eliminar cualquier cosa enrollada alrededor de la barra del cepillo. Evite dañar o cortar las cerdas.

Después de la limpieza, vuelva a colocar la barra del cepillo en el interior de la unidad, cierre la cubierta de la barra del cepillo y gire el botón de liberación hacia la derecha para asegurarlo.



RUEDAS:

- Voltee la unidad boca abajo.
- Quite el tornillo de la cubierta de las ruedas y levántela quitándola de las ruedas.
- Agarre la rueda de goma y levante el conjunto de las ruedas con cuidado fuera de la carcasa.
- Limpie el cabello y el polvo del eje de las ruedas. Utilice el cepillo de limpieza para quitar la suciedad de la banda de rodadura de las ruedas.
- Después de la limpieza, vuelva a insertar el conjunto de las ruedas y atornille la cubierta de las ruedas.

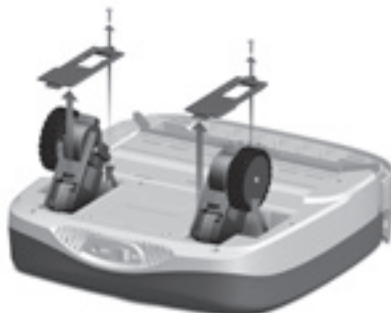

RUEDAS CENTRALES:

- Gire el dispositivo boca abajo.
- Desencaje la rueda y tire de ella con cuidado de la carcasa.
- Elimine las pelusas y el polvo del eje de la rueda. Elimine la suciedad y las impurezas con el cepillo de limpieza.
- Después de limpiar la rueda, insértela de nuevo.



Solución de problemas

Problema	Posible razón	Posible solución
Succión baja o nula	<ul style="list-style-type: none"> • La caja de polvo está llena • El filtro está bloqueado por la suciedad • El puerto de succión está bloqueado • Falta de filtro 	<ul style="list-style-type: none"> • Vaciar la caja de polvo • Limpiar el filtro con el cepillo • Despejar el puerto con el cepillo • Volver a colocar el filtro en su lugar
Movimiento anormal	<ul style="list-style-type: none"> • Las ruedas están sucias • Los sensores de desnivel están sucios 	<ul style="list-style-type: none"> • Limpiar las ruedas • Limpiar los sensores de desnivel
Batería baja después de cargarla	<ul style="list-style-type: none"> • El cargador o la batería están defectuosos 	<ul style="list-style-type: none"> • Contactar al servicio de Vileda

Para más ayuda, asesoramiento técnico, o para pedir piezas de repuesto o reemplazo, contacte a Vileda (dirección, ver la última página).

Reciclaje del producto y medio ambiente

El robot de limpieza de Vileda cumple la directiva de la 2012/19/EC sobre aparatos eléctricos y electrónicos y la gestión de su eliminación.

El material del embalaje es totalmente reciclable, y está marcado con el símbolo de reciclaje. Cumpla la normativa local para su desecho. Mantenga los materiales del embalaje (bolsas de plástico, piezas de poliestireno, etc.) fuera del alcance los niños, ya que pueden ser potencialmente peligrosos.

Cuando el producto haya alcanzado el final de su vida útil, no debe desecharse junto con los residuos domésticos comunes. Para evitar posibles daños medioambientales o perjuicios a la salud de las personas como consecuencia del desecho incontrolado de residuos, recíclelo de forma responsable con objeto de fomentar la reutilización sostenible de los recursos materiales.



El símbolo  identifica al VR 101 de Vileda como un producto sometido al régimen de recogida selectiva para el reciclaje de aparatos eléctricos.

El producto contiene una batería de Li-ion que no debe ser desechada junto con los residuos domésticos comunes. Póngase en contacto con un punto de recogida oficial o deposite la batería en un punto específico para su reciclaje.

Las baterías pueden ser perjudiciales para el medio ambiente y pueden explotar si se ven expuestas a temperaturas elevadas.

No seguir estas precauciones puede provocar un incendio y/o lesiones graves.

Si desea información detallada acerca del tratamiento, la recuperación y el reciclaje de este producto, póngase en contacto con las autoridades locales, con su servicio de desechos de aparatos domésticos, o con la tienda en la que adquirió el producto.

Especificación del producto

Modelo	Vileda VR101		
Voltaje de trabajo (V CD)	7.2	Potencia nominal (W)	23
Cargador			
Voltaje nominal de entrada (V CA)	100-240	Voltaje nominal de salida (V CD)	11
Corriente nominal de salida (A)	1.1		
Tiempo de carga	4 horas		
Batería	Li-ion 3350mAh		

A. ÁMBITO

1. Con esta garantía, Vileda garantiza que el producto está libre de defectos de materiales y de mano de obra desde la fecha original de compra por un periodo de **2 años** a partir de esa fecha. La empresa Vileda que proporciona y honra esta garantía está designada en esta garantía, en los folletos que la acompañan o se puede encontrar en www.vileda.es
2. Si durante el periodo de garantía el producto resulta ser defectuoso (en la fecha de la compra original) debido a improprios materiales o mano de obra, Vileda o un miembro de la red de servicio técnico autorizado del área de garantía reparará, sin ningún cargo por el trabajo o por las piezas, o reemplazará el producto o la pieza defectuosa sujeto a las limitaciones de abajo. Vileda sustituirá los productos defectuosos o las piezas con nuevos productos o piezas o restaurados. Todos los productos y piezas reemplazados pasan a ser propiedad de Vileda.
3. Esta garantía no cubre:
 - a) Un mantenimiento periódico y reparación o reemplazo de piezas debido al desgaste y a las roturas;
 - b) Consumibles (componentes que se espera que requieran periódicamente un reemplazo durante su vida útil como las gamuzas).
 - c) Daños causados por su uso, operaciones o tratamientos del producto inconsistente con el uso doméstico.
 - d) Daños o defectos causados por el uso, operación o tratamiento del producto respecto a su uso personal o doméstico normal:
 - I. Uso indebido, incluyendo:
 - Tratamiento resultado de daños físicos, cosméticos o en la superficie o cambios en el producto;
 - Falta de instalación o uso del producto para su propósito normal o de acuerdo con las instrucciones de Vileda sobre la instalación o el uso;
 - Falta de mantenimiento del producto de acuerdo con las instrucciones de uso de Vileda para un mantenimiento adecuado;
 - La instalación o uso del producto de manera inconsistente a las leyes o normas técnicas y de seguridad o con los estándares del país donde se instala o se usa.
 - II. Uso del producto con accesorios, equipos periféricos y otros productos del tipo, condiciones y estándares que no fueron preescribidos por Vileda;
 - III. Reparación o intento de reparación por personas que no son de Vileda ni miembros de la red de servicios autorizados;
 - IV. Accidentes, incendios, líquidos, productos químicos, otras sustancias, inundaciones, vibraciones, calor excesivo, ventilación inadecuada, subidas de tensión, suministro o entrada de tensión excesiva o incorrecta, radiación, descargas electrostáticas incluyendo la iluminación, otras fuerzas externas e impactos.

B. TÉRMINOS

1. Los servicios de garantía se harán efectivos sólo si la factura original o recibo de venta (indicando la fecha de compra, nombre del modelo y nombre del distribuidor) se presenta con el producto defectuoso dentro del periodo de garantía. Vileda puede rechazar el servicio de garantía si estos documentos no son presentados o están incompletos o ilegibles. La garantía no aplicará si el nombre del modelo o el número de serie en el producto ha sido alterado, borrado, eliminado o si es ilegible.
2. Esta garantía no cubre costes de transporte y riesgos asociados con el transporte hacia y desde Vileda.
3. Nos gustaría informarle de que el coste del diagnóstico de su producto deberá ser pagado por usted si el diagnóstico prueba que no tiene derecho de reparación bajo esta garantía (por cualquiera que sea la razón) para rectificar el defecto o su producto está funcionando correctamente y no se detecta ningún fallo en el equipo.

C. EXCLUSIONES Y LIMITACIONES

1. Excepto la situación mencionada arriba, Vileda no hace garantía (expresa, implícita, legal o de otro tipo) relativa a la calidad del producto, rendimiento, precisión, fiabilidad, adecuación a un fin determinado o diferente.
2. Vileda no se hace responsable de la pérdida o daños relacionados con los productos, esta garantía o otras cosas, incluyendo la pérdida de beneficios, ingresos, indirectos, incidental o consecuente o daños.
3. Donde la legislación aplicada prohíba o limite estas exclusiones de responsabilidad, Vileda excluirá o limitará su responsabilidad sólo en la medida máxima permitida por su ley aplicable. Por ejemplo, algunos países prohíben la exclusión o limitación de daños resultados de la negligencia, negligencia grave, mala conducta, engaño o actos similares. La responsabilidad de Vileda bajo esta garantía nunca excederá del precio pagado por el producto, pero si la ley aplicada permite unas mayores limitaciones de responsabilidad, podrá aplicar las limitaciones mayores.

D. SUS DERECHOS RESERVADOS

Los consumidores tienen derechos legales (estatutarios) bajo las leyes nacionales aplicables en relación a la venta de productos del consumidor. Esta garantía no afecta los derechos legales que usted pueda tener, ni aquellos derechos que no pueden ser excluidos o limitados, ni los derechos frente a la persona a la que usted compró el producto. Puede reivindicar cualquier derecho que usted tenga a su criterio.

E. QUIÉN CONCEDE LA GARANTÍA

La garantía de este producto está provista y será honorada por Freudenberg Home and Cleaning Solutions Iberica S.A., C/Garbí nº7 Pol. Ind "Can Volart", 08150 Parets del Vallés, Barcelona - España. También puede contactar con Vileda en el apartado "Contáctanos" de www.vileda.es o enviar correo electrónico a: atencionalconsumidor@viledaespana.es.

Obrigado por comprar o nosso novo Robô de Limpeza. O parceiro perfeito para a limpeza do dia-a-dia, vai ajudar a remover sujidade, pó e pelos para que você não tenha de o fazer.

Conteúdos

Avisos Gerais	51
Conhecer o VR101	54
Características e funcionalidades do produto	55
Instruções de utilização do produto	56
Início rápido	56
Manutenção	57
Resolução de problemas	59
Ambiente e Reciclagem do Produto	59
Especificações do produto	59
Garantia de produto Vileda	60

IMPORTANTE:

Ler todas as instruções antes da utilização. Deve guardar estas instruções para consulta futura.

AVISO:

O Robô apenas deve ser utilizado como descrito neste manual. O incumprimento das instruções listadas abaixo pode resultar em choque elétrico, incêndio e/ou ferimentos graves.

Ao utilizar qualquer robô elétrico, devem sempre ser cumpridas as precauções de segurança básicas, incluindo as que se seguem, para reduzir o risco de incêndio, choque elétrico, derrame das baterias ou ferimentos pessoais.

RESTRIÇÕES À UTILIZAÇÃO:

- Apenas para utilização no interior. Não utilizar no exterior ou em varandas.
- Apenas para uso doméstico.
- O robô não é um brinquedo. Não se sente, nem se coloque em cima. Crianças ou animais devem ser supervisionados enquanto o robô está a limpar.
- Não deve deixar o robô recolher nada que seja inflamável, que se encontre em chamas ou que liberte fumo.
- Não utilizar este robô para recolher qualquer tipo de objeto molhado.
- Não utilizar em tapetes felpudos ou chão molhado.
- Antes de utilizar, deve recolher objetos que possam ficar enrolados nas escovas de limpeza, como por exemplo, roupa, papéis soltos, cordões de persianas ou de cortinas, cabos de alimentação e qualquer objeto frágil.
- **AVISO:** Pisos e escadas pretas ou com cores escuras podem reduzir a fiabilidade dos sensores de desníveis. Deve testar no seu tipo de piso e escadas antes de utilizar.

SEGURANÇA PESSOAL:

- A utilização pretendida é descrita neste manual. A utilização de qualquer acessório auxiliar ou o desempenho de qualquer operação com este robô que não as recomendadas neste manual de instruções pode representar um risco de ferimentos pessoais.

- As crianças devem ser supervisionadas para garantir que não brinquem com o robô.
- Este robô só pode ser utilizado por crianças com 8 ou mais anos de idade e pessoas com incapacidades mentais, sensoriais e físicas ou com falta de experiência e conhecimento se lhes for dada a supervisão adequada ou instruções apropriadas relativamente à utilização do robô de forma segura e à compreensão dos perigos envolvidos.
- As crianças não devem brincar com o robô e estas só devem utilizar o robô em conformidade com a utilização pretendida do mesmo.
- A limpeza e a manutenção pelo utilizador não devem ser efetuadas por crianças sem supervisão.
- Armazenar em local seco.
- Armazenar fora do alcance de crianças.
- Utilizar apenas os acessórios recomendados pelo fabricante.
- Não utilizar sem que o filtro se encontre no seu lugar.
- Mantenha o produto e todos os acessórios afastados de superfícies quentes.
- Não imergir o robô em água ou outro líquido.
- O aparelho deve ser apenas carregado com uma voltagem segura extra baixa correspondente à indicada no mesmo.

INSTRUÇÕES DE SEGURANÇA ELÉTRICA:

- Nunca modifique o carregador de forma alguma.
- O carregador foi concebido para uma tensão específica. Deve verificar sempre que a tensão é idêntica à indicada na placa sinalética.
- Utilizar unicamente o carregador fornecido com o produto. Não tente utilizar o carregador com qualquer outro produto nem tente carregar este produto com outro carregador.
- Antes de utilizar, deve verificar o cabo do carregador quanto a sinais de danos ou envelhecimento.
- Não utilizar indevidamente o cabo do carregador, nunca transportar o carregador pelo cabo.
- Nunca puxar pelo cabo para desligar o carregador de uma tomada, deve segurar no carregador e puxar para desligar.
- Manter o cabo do carregador afastado de superfícies quentes e arestas cortantes.
- Não manusear o carregador ou o robô com mãos molhadas.

- Não armazenar ou carregar o robô no exterior.
 - Desligar o carregador da tomada antes de o limpar.
- O produto contém peças eletrônicas. NÃO submergir ou pulverizar com água. Limpar apenas com um pano seco.

UTILIZAÇÃO E MANUTENÇÃO DA BATERIA:

- Em condições extremas pode ocorrer um derrame das células da bateria. Se o líquido entrar em contacto com a pele, deve lavar imediatamente com sabão e água. Se o líquido entrar em contacto com os olhos, enxague-os imediatamente com água limpa, durante um período mínimo de 10 minutos e procure cuidados médicos.
- Este produto contém baterias de íões de lítio. Não queime as baterias nem as exponha a temperaturas elevadas pois podem explodir.
- Quando as baterias não se encontrarem em utilização mantenha-as afastadas de objetos metálicos, como por exemplo, clips de papel, moedas, chaves, pregos, parafusos ou outros pequenos objetos metálicos que possam provocar uma ligação entre um terminal e outro.
- Colocar os terminais da bateria em curto-circuito poderá provocar um incêndio.
- A bateria deve ser removida do robô antes deste ser eliminado.
- A bateria deve ser eliminada de forma segura e em conformidade com a Reciclagem de produto e ambiente, na página 59 deste manual. Não deve eliminar a bateria juntamente com os resíduos domésticos.
- O robô deve estar desligado da rede elétrica ao remover a bateria.
- **AVISO:** se a bateria estiver danificada de alguma forma, não tente recarregá-la. Contacte o apoio ao consumidor da Vileda (consulte a última página).
- Carregar a bateria durante 4 horas antes da primeira utilização. Após a primeira utilização o tempo de carregamento é de cerca de 4-5 horas.
- **AVISO:** Colocar o interruptor de alimentação do robô em DESLIGADO ao transportar ou quando o arrumar, caso contrário a bateria pode ficar danificada.
- Utilizar unicamente o carregador fornecido com o produto. Não tente utilizar o carregador com qualquer outro produto

nem tente carregar este produto com outro carregador visto isto poder danificar o produto e a bateria e assim invalidar a garantia.

- **AVISO:** Só deve utilizar uma bateria de substituição que tenha sido fornecida pela Vileda.

APOIO:

- Antes de utilizar o robô e após qualquer impacto, efetue uma verificação quanto a sinais de desgaste ou danos.
- Não utilizar o robô caso alguma peça esteja danificada ou defeituosa.
- As reparações só devem ser efetuadas por um agente de serviço aprovado ou por um indivíduo devidamente qualificado.
- Nunca modificar o Robô de uma forma que possa aumentar o risco de ferimentos pessoais.
- Utilizar apenas peças ou acessórios de substituição fornecidos ou recomendados pela Vileda.

Conhecer o VR101



VISTA DE CIMA



1. Botões de programação
2. Luzes indicadoras
3. Depósito de sujidade
4. Pára-choques suave

VISTA DE BAIXO

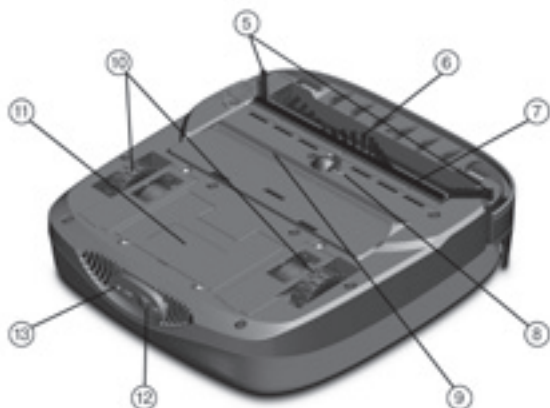

5. Escovas laterais
6. Escova rotativa
7. Escova central
8. Roda central
9. Porta de vácuo
10. Rodas
11. Compartimento da bateria
12. Botão de alimentação On/Off
13. Entrada para o carregador

Instruções de utilização do produto

CARREGAR A BATERIA:

- Ligar a ficha do adaptador na entrada na traseira do robô. Deve confirmar que o interruptor de alimentação se encontra na posição DESLIGADO. Ligue a outra extremidade da ficha à tomada. As luzes indicadoras LED vão ficar vermelhas quando o robô estiver a carregar.
- Carregue a bateria durante 4 horas antes da utilização inicial.
- Quando o robô estiver completamente carregado as luzes indicadoras LED vão ficar verdes.

LUZES INDICADORAS LED - AÇÕES:

Em funcionamento	
2 LED a piscar lentamente em verde	Robô pronto a utilizar
2 LED a piscar lentamente em vermelho	Bateria fraca
2 LED a piscar rapidamente em vermelho	O robô está preso, foi levantado do chão, está sobrecarregado ou a temperatura da bateria está demasiado elevada
2 LED a piscar em vermelho de forma alternada	2 LED a piscar em vermelho de forma alternada = Escova rotativa presa

Durante o carregamento	
2 LED em vermelho	O robô está a carregar
2 LED em verde	Carregamento concluído
2 LED a piscar em vermelho e verde de forma alternada	O robô precisa de reparações

ANTES DE COLOCAR O ROBÔ EM FUNCIONAMENTO:

- Retirar do chão os cabos das extensões, roupa, papéis soltos e objetos de pequenas dimensões que possam ficar presos nas escovas de limpeza.
- Este robô não é adequado para utilização em tapetes felpudos. Antes de utilizar a unidade perto de um tapete com franjas deve prender as mesmas sob a base do tapete. Deve também levantar as cortinas e toalhas de mesa do chão.

Início rápido

- Colocar o robô no centro da divisão em questão.
- Colocar o interruptor de alimentação em LIGADO (botão n.º 12, ver página 55).
- Premir o botão do programa de limpeza desejado para iniciar a limpeza (botão n.º 1, consulte a página 55).
- O robô vai parar automaticamente quando o programa estiver concluído.

Programa Um ponto: 20 minutos de tempo de funcionamento (divisão pequena)

Programa Dois pontos: 60 minutos de tempo de funcionamento (divisão grande)



- O robô inicia um programa de limpeza em espiral durante 3 minutos para remover a sujidade no centro do chão.
- O robô sai do padrão espiral e move-se na direção da parede ou de uma superfície plana.
- Dependendo dos obstáculos, o robô vai manter-se paralelo à parede e deslocar-se-á num padrão de limpeza de trás para a frente.

ESVAZIAR O DEPÓSITO:

- O compartimento de pó encontra-se sob a tampa de cima. Retirar da unidade puxando para cima na alavanca.
- Liberte a porta de sujidade premindo o botão assinalado.
- Esvaziar o compartimento de pó após cada utilização e limpar qualquer sujidade dos filtros com a escova de manutenção.



Manutenção

LIMPEZA REGULAR:

Deve confirmar que o interruptor de alimentação se encontra na posição DESLIGADO e não está ligado a uma tomada elétrica.

DEPÓSITO DE SUJIDADE:

Abrir a tampa superior e retirar o depósito de sujidade da unidade. (1 ilustração)

Colocar o depósito de sujidade sobre o caixote do lixo e premir a alavanca de libertação para abrir a porta inferior.



FILTRO:

- Abrir a tampa superior do depósito de sujidade.
- Retirar os filtros da estrutura de filtros e separar o filtro de rede do filtro de tecido.
- Retirar a sujidade do filtro de tecido utilizando uma escova de limpeza.
- Retirar a sujidade do filtro de rede utilizando uma escova de limpeza. O filtro de rede também pode ser limpo enxaguado sob um fluxo de água lento. Deixar secar completamente antes de voltar a introduzir no alojamento.



SENSORES:

A sujidade e o pó podem ficar acumulados na lente dos sensores de desniveis e podem afetar a eficácia da deteção de altura.

Para garantir uma melhor eficiência, limpar os sensores periodicamente e suavemente com um pano seco ou com a escova de manutenção fornecida.

ESCOVA ROTATIVA E ESCOVA CENTRAL:

Utilizar a extremidade dura em plástico da escova de manutenção e retirar quaisquer cabelos, fios ou fibras presas em volta da escova rotativa (veja o vídeo no web site da Vileda) e a parte suave para limpar a escova central.

LIMPEZA PROFUNDA AO ROBÔ

Deve confirmar que o interruptor de alimentação se encontra na posição DESLIGADO e não está ligado a uma tomada elétrica.

PORTA DE SUÇÃO:

Pó, algodão ou cabelo podem acumular-se e fechar a porta de vácuo, isto pode afetar o fluxo de ar e reduzir a eficiência da sucção.

Para garantir o máximo poder de sucção, a porta deve ser periodicamente verificada e limpa de quaisquer obstruções com a escova de manutenção incluída.

ESCOVA ROTATIVA:

Soltar o manípulo de libertação utilizando uma moeda ou chave de fendas e rodar no sentido contrário aos ponteiros do relógio.

Retirar a tampa da escova rotativa.

Retirar todo o pó, fios ou fibras enrolados em volta da escova rotativa. Utilizando uma tesoura poderá cortar cuidadosamente ao longo da ranhura para remover qualquer objeto enrolado em volta da escova rotativa. Evitar danificar ou cortar as cerdas.

Após a limpeza voltar a colocar a escova rotativa no interior da unidade, fechar a tampa da escova rotativa e rodar a alavanca de libertação no sentido dos ponteiros do relógio para a fixar.



RODAS:

- Virar a unidade ao contrário.
- Retirar o parafuso da tampa da roda. Levantar a tampa para retirar a roda.
- Segurar na roda de borracha e levantar o conjunto da roda cuidadosamente para fora do alojamento.
- Limpar qualquer pó ou cabelo do eixo da roda. Utilizar a escova de limpeza para retirar a sujidade do compartimento das rodas.
- Após a limpeza, voltar a colocar o conjunto da roda no interior e aparafusar a tampa da roda.

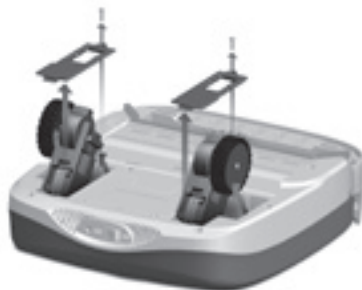

RODA CENTRAL:

- Virar a unidade ao contrário.
- Puxar cuidadosamente a roda para fora do seu compartimento.
- Remover cabelos e pó do eixo da roda. Remover a sujidade com a ajuda da escova de manutenção.
- Após limpar a roda, colocá-la novamente no compartimento e pressionar.



Resolução de problemas

Problema	Possível motivo	Solução possível
Sem ou com pouca sucção	<ul style="list-style-type: none"> • O depósito de sujidade está cheio • O filtro está bloqueado com sujidade • A porta de sucção está bloqueada • Filtro em falta 	<ul style="list-style-type: none"> • Esvazie o depósito de sujidade • Limpar o filtro com a escova • Limpar a porta com a escova • Volte a colocar o filtro no seu local
Movimento anómalo	<ul style="list-style-type: none"> • As rodas estão sujas • Os sensores de desniveis estão sujos 	<ul style="list-style-type: none"> • Limpar as rodas • Limpar os sensores de desniveis
Bateria fraca após o carregamento	<ul style="list-style-type: none"> • Carregador ou bateria defeituosos 	<ul style="list-style-type: none"> • Contacte o apoio da Vileda

Para obter mais ajuda, concelhos técnicos ou para encomendar peças de substituição contacte a Vileda (endereço na última página).

Ambiente e Reciclagem do Produto

O Robot de Limpeza da Vileda cumpre a diretiva da 2012/19/EC, que abrange os aparelhos elétricos e eletrónicos e a gestão da sua eliminação.

O material da embalagem é completamente reciclável e está marcado com o símbolo de reciclagem. Siga os regulamentos locais para o reciclar. Mantenha os materiais da embalagem (sacos de plástico, peças de poliestireno, etc.) fora do alcance das crianças, pois são potencialmente perigosos.

Quando o produto chegar ao fim da sua vida útil não o elimine com o resto dos resíduos domésticos. Para evitar possíveis danos ao ambiente e à saúde pública devido à eliminação de resíduos não controlada, recicle-o de forma responsável para promover a reutilização sustentável dos recursos materiais.

O símbolo  identifica o Robot VR101 da Vileda como um produto sujeito ao regime da recolha de reciclagem selectiva de aparelhos eléctricos.

O produto contém uma bateria de Iões-Lítio que não deve ser eliminada com o resto dos resíduos domésticos. Ligue ou deposite a bateria num ponto de recolha oficial para a sua reciclagem.

As pilhas podem ser nocivas para o ambiente e podem explodir se estiverem expostas a temperaturas elevadas. A violação destas precauções pode causar incêndios e / ou lesões graves.

Para informação mais detalhada sobre o tratamento, recuperação e reciclagem deste produto, contacte a sua junta de freguesia, ou a loja onde o comprou.

Especificações do produto

Modelo	Vileda VR101		
Tensão de funcionamento (V CC)	7.2	Tensão nominal (W)	23
Carregador			
Tensão de entrada nominal (V CA)	100-240	Tensão de saída nominal (V CC)	11
Corrente de saída nominal (A)	1.1		
Tempo de carregamento	4 horas		
Bateria	Iões-lítio 3350 mAh		

A. ÂMBITO

1. Com esta garantia, a Vileda garante que o produto está isento de defeitos de material e/ou fabrico à data da compra original e por um período de 2 anos a partir dessa data. A empresa Vileda concede e honrará esta Garantia, mencionada nesta Garantia ou folhetos adjuntos ou pode ser encontrada na nossa página www.vileda.com.
2. Caso o produto ao abrigo da garantia for considerado defeituoso (à data da compra original), devido a defeitos de material e/ou de fabrico, a Vileda ou um membro da rede de serviço autorizado na Área de Garantia irá, sem custo de mão de obra ou peças, proceder à reparação ou (a critério da Vileda) substituir o produto / peças defeituosas sempre sujeito às limitações nos termos abaixo descritos. A Vileda pode substituir produtos / peças defeituosas por peças ou produtos, novos ou reparados. Todos os produtos / peças substituídos passam a ser propriedade da Vileda.
3. Esta garantia não cobre:
 - a) manutenção periódica, reparação ou substituição de peças devido a desgaste.
 - b) consumíveis (componentes que podem necessitar de ser substituídos periodicamente durante o tempo de vida do aparelho, tais como recargas têxteis de limpeza).
 - c) danos ou defeitos causados por uso, ação ou tratamento do produto impróprio com o uso pessoal ou doméstico normal.
 - d) danos ou alterações no produto resultantes de:
 - I. uso indevido, incluindo:
 - tratamento que resulta de danos ou alterações no produto com consequências na sua aparência, funcionamento ou superfície;
 - a não utilização do produto para a finalidade para a qual foi concebido ou a não montagem de acordo com as instruções da Vileda sobre a sua utilização ou montagem;
 - a não manutenção adequada do produto de acordo com as instruções da Vileda;
 - a instalação ou uso do produto de maneira imprópria com as regras de segurança ou com as normas técnicas do país onde está instalado / utilizado;
 - II. uso do produto com acessórios, equipamentos periféricos e outros produtos que não os aconselhados pela Vileda;
 - III. reparação ou tentativa de reparação por pessoas que não pertencem à Vileda ou não sejam membros da rede de serviços autorizados pela Vileda;
 - IV. Acidentes, fogo, líquidos, produtos químicos, outras substâncias, inundações, vibrações, calor excessivo, ventilação inadequada, picos de energia, excesso / incorreta tensão de alimentação ou voltagem, radiação, descargas eletrostáticas, incluindo iluminação, assim como outras forças externas e impactos.

B. TERMOS

1. O Serviço de Garantia apenas será prestado se a factura ou o recibo de compra forem originais (indicando a data da compra, nome do modelo e nome do revendedor) e for apresentado juntamente com o produto defeituoso dentro do período da garantia. A Vileda pode recusar aplicar a taxa de serviço de garantia gratuita se estes documentos não forem apresentados ou se estiverem incompletos ou ilegíveis. Esta garantia não será aplicada se o nome do modelo ou número de série do produto tiver sido alterado, removido ou tornado ilegível.
2. Esta garantia não cobre os custos e/ou riscos associados ao transporte do produto de e para a Vileda.
3. A Vileda informa que a taxa de avaliação técnica ao produto deverá ser paga por si caso o diagnóstico confirme não haver direito a reparação, ao abrigo da garantia (por qualquer motivo), para corrigir o defeito e/ou o produto estiver a funcionar corretamente e não for identificada nenhuma falha do equipamento.

C. EXCLUSÕES E LIMITAÇÕES

1. Com a exceção do acima mencionado, a Vileda não garante (expressa, implícita, legal ou outros) em relação à qualidade do produto, desempenho, precisão, segurança e adequação a uma finalidade específica ou outra.
2. Vileda não se responsabiliza por qualquer perda ou dano relacionado com o produto, através desta garantia ou de outra, incluindo a perda de lucros, de receitas, indiretas, acidentais e consequente perda ou dano.
3. Sempre que a lei aplicável proíbe ou limita estas exclusões de responsabilidade, a Vileda exclui ou limita a sua responsabilidade apenas até ao limite máximo permitido pela lei. Por exemplo, alguns países proíbem a exclusão ou limitação de danos resultantes de negligência, negligência grave, dolo, fraude e atos semelhantes. A responsabilidade da Vileda sob esta garantia não irá exceder em caso algum, o preço pago pelo produto, mas se a lei aplicável nesses países permitir apenas limitações de responsabilidade mais elevadas, então essas limitações mais elevadas terão de ser aplicadas.

D. OS SEUS DIREITOS RESERVADOS

Os consumidores têm direitos legais (estatutários) sob as leis nacionais aplicáveis relacionadas com a venda de produtos de consumo. Esta garantia não afecta os direitos legais que pode ter, nem os direitos que não podem ser excluídos ou limitados, nem os direitos contra o local onde adquiriu o produto. Poderá reivindicar quaisquer direitos segundo o seu exclusivo critério.

E. QUEM CONCEDE A GARANTIA

Esta Garantia é concedida e será honrada pela Freudenberg Haushaltsprodukte SE & Co. KG, Höhnerweg 2-4, 69465 Weinheim, Germany. Poderá também contactar a vileda através do formulário on-line na sua página www.vileda.com/pt ou ligar para um dos números disponibilizados aí.

A garantia para este produto é fornecido e será honrada pela
Freudenberg Home and Cleaning
Solutions Ibérica, S.L.
Apartado 12170
1061-001 Lisboa Códex, PT
www.vileda.com/pt
Serviço de Apoio ao Consumidor 808 78 40 40.

Nous vous remercions pour l'achat de notre nouveau Robot Ménager. C'est votre partenaire de nettoyage parfait pour vous aider à enlever la saleté, la poussière et les poils qui s'accumulent au quotidien, afin que vous n'ayez pas à le faire vous-même.

Contenus

Mises en garde générales	63
Découvrir le VR101	66
Caractéristiques et fonctions du produit	67
Instructions d'utilisation	68
Démarrage Rapide	68
Maintenance	69
Dépannage	71
Environnement et Recyclage du Produit:	71
Spécifications du produit	71
Garantie produits Vileda	72

IMPORTANT:

Veuillez lire l'ensemble des instructions avant toute utilisation. Conservez le manuel d'instructions pour pouvoir s'y référer ultérieurement.

AVERTISSEMENT:

Utiliser le robot uniquement tel que décrit dans le présent manuel. Tout manquement aux instructions indiquées ci-dessous peut entraîner un choc électrique, un incendie et/ou des blessures graves.

Lors de l'utilisation d'un Robot électrique, il faut toujours respecter les précautions de sécurité de base, y compris celle qui suivent, afin de réduire le risque d'incendie, de choc électrique, de batteries qui coulent ou de blessure corporelle.

RESTRICTIONS D'UTILISATION:

- Utiliser uniquement en intérieur. Ne pas utiliser dehors ou sur un balcon.
- Conçu uniquement pour un usage domestique.
- Le robot n'est pas un jouet. Ne pas s'asseoir ou marcher dessus. Garder les enfants et les animaux domestiques sous surveillance pendant que le robot effectue un nettoyage.
- Ne pas laisser le robot ramasser d'objet inflammable, brûlant ou fumant.
- Ne pas utiliser ce robot pour ramasser des objets humides.
- Ne pas utiliser sur de la moquette à poils longs ou sur des sols humides.
- Avant l'utilisation, ramasser les objets tels que les vêtements, les morceaux de papier, tirer les fils des stores et des rideaux, et enlever tout objet fragile car ceux-ci pourraient s'enchevêtrer dans les brosses de nettoyage.
- **AVERTISSEMENT:** Les sols et escaliers noirs ou à couleurs de types sombres peuvent réduire la fiabilité des capteurs de vide. Effectuer un essai avec vos sols et escaliers spécifiques avant utilisation.

SÉCURITÉ PERSONNELLE:

- L'usage prévu est décrit dans le présent manuel. L'utilisation d'accessoires, de matériel et la réalisation de toute opération avec ce robot, autres que ceux recommandés dans ce manuel d'instructions, peut comporter un risque de blessures corporelles.
- Il faut surveiller les enfants pour s'assurer qu'ils ne jouent pas avec le robot.
- Ce robot peut être utilisé uniquement par des enfants à partir de 8 ans et plus et des personnes à capacités physiques, sensorielles ou mentales réduites ou ayant un manque d'expérience et de connaissance si ils ont été soumis à un encadrement approprié ou des instructions adéquates concernant l'utilisation du robot d'une manière sûre et qu'ils comprennent les dangers impliqués.
- Les enfants ne doivent pas jouer avec le robot et doivent l'utiliser uniquement dans le cadre de son usage prévu.
- Le nettoyage et la maintenance par l'utilisateur ne doivent pas être effectués par des enfants sans surveillance.
- Stocker dans un endroit sec.
- Mettre hors de portée des enfants.
- Utiliser uniquement avec les accessoires recommandés par le constructeur.
- Ne pas utiliser sans les filtres mis en place.
- Maintenir le produit et tous les accessoires éloignés des surfaces brûlantes.
- Ne pas immerger le robot dans l'eau ou d'autres liquides.
- L'appareil doit uniquement être chargé au voltage indiqué.

INSTRUCTIONS CONCERNANT LA SÉCURITÉ ÉLECTRIQUE:

- Ne pas essayer de transformer le chargeur.
- Le chargeur est conçu pour une tension spécifique. Toujours vérifier que la tension principale est la même que celle indiquée sur la plaque signalétique.
- Utiliser uniquement le chargeur fourni avec le produit. Ne pas essayer d'utiliser le chargeur avec un autre produit ou tenter de charger ce produit avec un autre chargeur.
- Avant utilisation, contrôler l'absence de signes de dommages ou d'usure sur le câble du chargeur.

- Ne pas malmené le câble du chargeur ; ne pas porter le chargeur par le câble.
- Ne jamais tirer le câble du chargeur pour le débrancher d'une prise ; saisir le chargeur et tirer pour débrancher.
- Maintenir le câble du chargeur éloigné des surfaces brûlantes et des bords tranchants.
- Ne pas manipuler le chargeur ou le robot avec les mains mouillées.
- Ne pas stocker ou charger le robot à l'extérieur.
- Débrancher le chargeur avant le nettoyage.

Le produit contient des pièces électroniques. NE PAS l'immerger ou l'asperger d'eau. Nettoyer uniquement avec un chiffon sec.

UTILISATION ET ENTRETIEN DE LA BATTERIE:

- Les cellules de la batterie peuvent fuir dans des conditions extrêmes. Si le liquide entre en contact avec la peau, laver immédiatement au savon et à l'eau. Si le liquide entre en contact avec les yeux, les rincer immédiatement à l'eau pure pendant 10 minutes au minimum et obtenir une aide médicale.
- Ce produit contient des batteries lithium-ion. Ne pas incinérer les batteries ou les exposer à des températures élevées, car elles peuvent exploser.
- Quand le pack de batterie n'est pas en cours d'utilisation, le maintenir éloigné d'objets métalliques tels que : trombones, pièces de monnaie, clous, vis et autres objets métalliques qui peuvent établir une connexion d'une borne à l'autre.
- Mettre la batterie en court-circuit peut provoquer un incendie.
- Il faut retirer la batterie du robot avant de le jeter.
- La batterie doit être éliminée en toute sécurité et conformément au Recyclage Environnemental du Produit, tel qu'indiqué à la page 71 du présent manuel. La batterie ne doit pas être jetée parmi les déchets ménagers.
- Le robot doit être débranché de l'alimentation électrique principale lors du retrait de la batterie.
- **AVERTISSEMENT:** Si la batterie est endommagée, ne pas essayer de la recharger. Contacter le service client Vileda (voir la dernière page).

F

- Charger la batterie pendant 4 heures avant la première utilisation. Après la première utilisation, la durée de chargement est d'environ 4 à 5 heures.
- **AVERTISSEMENT:** Mettre l'interrupteur du robot sur OFF lors du transport ou du stockage, car sinon, la batterie pourrait être endommagée.
- Utiliser uniquement le chargeur fourni avec le produit. Ne pas essayer d'utiliser le chargeur avec un autre produit ou tenter de charger ce produit avec un autre chargeur, car cela pourrait endommager le produit et la batterie et annule la garantie.
- **AVERTISSEMENT:** Utiliser uniquement une batterie de remplacement fournie par Vileda.

ENTRETIEN:

- Avant d'utiliser le robot et après un choc, contrôler tout signe d'usure ou de dommage.
- Ne pas utiliser le robot si une pièce est endommagée ou défectueuse.
- Les réparations doivent être effectuées uniquement par un agent d'entretien agréé ou une personne dûment qualifiée.
- Ne jamais modifier le robot car cela peut augmenter le risque de blessure corporelle.
- Utiliser uniquement des pièces de rechange ou accessoires fournis ou recommandés par Vileda.

Découvrir le VR101



VUE DU DESSUS



1. Boutons de programmation
2. Voyants lumineux
3. Réservoir
4. Pare-chocs souple

VUE DU DESSOUS

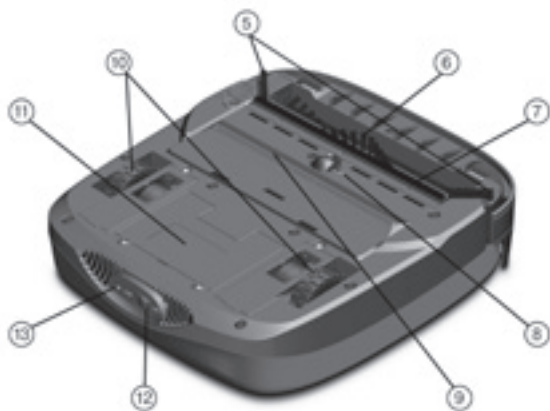

5. Brosse d'angle
6. Brosse à rouleau
7. Raclette
8. Roue centrale
9. Fente d'aspiration
10. Roues motrices
11. Compartiment de la batterie
12. Bouton d'alimentation
13. Port de charge

Instructions d'utilisation

CHARGEMENT DE LA BATTERIE:

- Brancher l'adaptateur dans le port à l'arrière du robot. Vérifier que l'interrupteur principal est sur OFF. Brancher l'autre extrémité de la fiche dans la prise murale. Le voyant LED devient rouge quand le robot est en charge.
- Charger la batterie pendant 4 heures avant la première utilisation.
- Quand le robot est entièrement chargé, le voyant LED devient vert.

VOYANTS LED – ACTIONS:

Pendant le fonctionnement	
2 LED clignotent lentement en vert	robot prêt à l'emploi
2 LED clignotent lentement en rouge	batterie faible
2 LED clignotent rapidement en rouge	robot coincé, saisi ou surchargé ou température élevée de la batterie
2 LED clignotent en alternance en rouge	brosse à rouleau coincée

Pendant le chargement	
2 LED en rouge	robot en charge
2 LED en vert	chargement terminé
2 LED clignotent en alternance en rouge et vert	robot nécessite réparation

AVANT L'EXPLOITATION DU ROBOT:

- Enlever les rallonges, les vêtements, les morceaux de papier et les petits objets au sol qui pourraient s'emmêler dans les brosses de nettoyage.
- Ce robot ne convient pas pour la moquette à poils épais. Avant d'utiliser l'unité près d'un tapis de décoration, rentrer le bord du tapis sous le tapis. En outre, soulever les objets tels que les rideaux et les nappes au-dessus du sol.

Démarrage Rapide

- Mettre le robot au centre de la pièce destinée à être nettoyée.
- Allumer l'interrupteur d'alimentation principale ON (bouton n° 12, voir page 67).
- Appuyer sur le programme de nettoyage souhaité pour démarrer le nettoyage (bouton n° 1, voir page 67).
- Le robot s'arrête automatiquement quand le programme est terminé.

Programme à un point: Durée de fonctionnement 20 minutes (petites pièces)

Programme à deux points: Durée de fonctionnement 60 minutes (grandes pièces)



- Le robot commence un programme de nettoyage en spirale pendant 3 minutes pour enlever la saleté au centre de la pièce.
- Le robot arrête le déplacement en spirale et se déplace vers un mur ou une surface droite.
- En fonction des obstacles, il entrera en contact avec le mur et se déplacera dans un mouvement de nettoyage en aller-retour..

VIDER LE RÉSERVOIR DE DÉBRIS:

- Le réservoir à poussière est situé sous le couvercle supérieur. Le retirer de l'unité en tirant sur la poignée.
- Déverrouiller le clapet de saleté sur le bouton marqué.
- Vider le réservoir à poussière après chaque utilisation et essuyer la saleté des filtres avec la brosse d'entretien.



NETTOYAGE RÉGULIER:

S'assurer que l'interrupteur est sur OFF et que le robot n'est pas branché sur la prise électrique.

RÉSERVOIR:

Ouvrir le couvercle supérieur et retirer le réservoir du robot de l'unité. (1re illustration)

Placer le réservoir au dessus d'une poubelle et appuyer sur le levier d'ouverture du clapet inférieur.

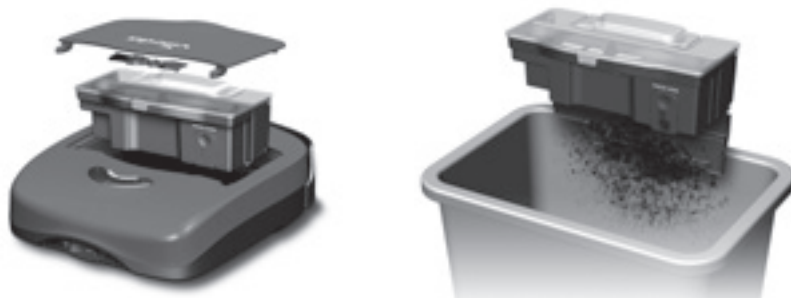

FILTRE:

- Ouvrir le couvercle du réservoir.
- Retirer les filtres du cadre de filtres et séparer le filtre à mailles du filtre en tissu.
- À l'aide d'une brosse de nettoyage, brosser pour enlever la saleté du filtre en tissu.
- À l'aide d'une brosse de nettoyage, brosser pour enlever la saleté du filtre à mailles.
Le filtre à maille peut aussi être rincé sous un faible filet d'eau pour le laver. Laisser sécher entièrement avant de le remettre dans le boîtier.



CAPTEURS:

De la saleté et de la poussière peut s'accumuler sur les lentilles du capteur d'escarpement et peut affecter l'efficacité de détection des hauteurs.

Pour assurer la meilleure efficacité, nettoyer les capteurs en douceur périodiquement à l'aide d'un chiffon sec ou avec la brosse d'entretien fournie.



BROSSE À ROULEAU ET RACLETTE:

Utiliser l'extrémité dure en plastique de la brosse d'entretien et retirer tous cheveux, fils ou fibres emmêlés sur la brosse à rouleau (regarder la vidéo sur le site web de Vileda) et la partie souple pour nettoyer la raclette.

NETTOYAGE EN PROFONDEUR DU ROBOT

S'assurer que l'interrupteur est sur OFF et que le robot n'est pas branché sur la prise électrique.

FENTE D'ASPIRATION:

De la poussière, des peluches ou des poils peuvent s'accumuler et boucher la fente d'aspiration, ce qui peut affecter le débit d'air et réduire l'efficacité d'aspiration.

Pour assurer une puissance maximale d'aspiration, il faut contrôler la fente et retirer toute restriction périodiquement avec la brosse de maintenance incluse.

BROSSE À ROULEAU:

Déverrouiller le bouton de déverrouillage en utilisant une pièce ou un tournevis et tourner dans le sens inverse des aiguilles d'une montre.

Retirer le couvercle de la brosse à rouleau.

Enlever tous les cheveux, les fils ou fibres enchevêtrés autour de la brosse à rouleau. En utilisant une paire de ciseaux, couper prudemment le long de la rainure et enlever tout ce qui est enroulé autour de la brosse à rouleau. Éviter d'endommager ou de couper les poils.

Après avoir nettoyé, remettre la brosse à rouleau dans l'unité, fermer le couvercle de la brosse à rouleau et tourner le bouton de déverrouillage dans le sens des aiguilles d'une montre pour le fermer.



ROUES:

- Retourner l'unité.
- Retirer la vis du couvercle de roue et l'enlever de la roue.
- Saisir la roue en caoutchouc et soulever l'assemblage de roue doucement hors du boîtier.
- Enlever les poils et la poussière de l'essieu de roue. Utiliser la brosse de nettoyage pour enlever la saleté du roulement de la roue.
- Après avoir nettoyé, remettre l'assemblage de roue à l'intérieur et visser le couvercle de roue.

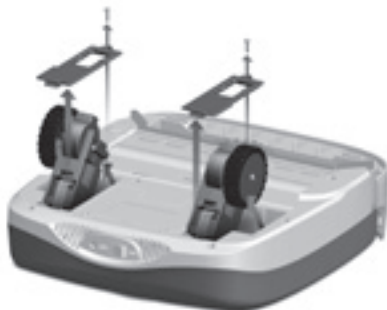

ROUE CENTRALE:

- Retourner l'appareil
- A l'aide d'un levier, retirer délicatement la roue de son emplacement.
- Enlever les cheveux et la poussière de l'axe de la roue à l'aide de la brosse d'entretien.
- Après avoir nettoyé la roue, la remettre en place en appuyant.



Dépannage

Problème	Solutions possibles	Raison possible
Aspiration faible ou absente	<ul style="list-style-type: none"> • Réservoir plein • Filtre bouché par de la saleté • Fente d'aspiration bouchée • Filtre absent 	<ul style="list-style-type: none"> • Vider le réservoir • Nettoyer le filtre avec une brosse • Nettoyer la fente avec une brosse • Remettre le filtre en place
Mouvement anormal	<ul style="list-style-type: none"> • Roues encrassées • Capteurs de vide encrassés 	<ul style="list-style-type: none"> • Nettoyer les roues • Nettoyer les capteurs de vide
Batterie faible après chargement	<ul style="list-style-type: none"> • Chargeur ou batterie défectueuse 	<ul style="list-style-type: none"> • Contacter le service Vileda

Pour plus d'assistance, de conseil technique ou pour commander des pièces de rechange ou détachées, contacter Vileda (voir la dernière page pour l'adresse).

Environnement et Recyclage du Produit:

Le Robot dépoussiérant de Vileda respecte la directive de l'UE n° 2012/19/EC relative aux déchets d'équipements électriques et électroniques.

Le matériel de l'emballage est entièrement recyclable et porte le symbole du recyclage. Suivez les règlements locaux pour la mise au rebut. Maintenez les matériaux de l'emballage (sacs en plastique, éléments en polystyrène, etc.) hors de portée des enfants, car ils peuvent être dangereux.

Lorsque le produit a atteint la fin de sa durée de vie, ne le jetez pas avec le reste des déchets domestiques. Afin d'éviter de possibles dommages à l'environnement et à la santé publique dus à l'élimination de déchets non contrôlée, recyclez-le de manière responsable afin de promouvoir la réutilisation durable des matériaux.

Le symbole  identifie le robot VR101 de Vileda comme un produit soumis au régime de collecte de tri sélectif des équipements électriques.

Le produit contient une batterie Li-ion qui ne doit pas être jetée avec le reste des déchets domestiques. Amenez-la à un point de collecte officiel afin d'être recyclée.

Les piles peuvent être nocives pour l'environnement et peuvent exploser si elles sont exposées à de hautes températures.

La violation de ces précautions peut causer des incendies et / ou de graves lésions.

Pour des informations plus détaillées sur le traitement, la récupération et le recyclage de cet appareil, contactez votre agence locale ou le service d'élimination des déchets domestiques ou encore le magasin où vous avez acheté le produit.

Spécifications du produit

Modèle	Vileda VR101		
Tension de fonctionnement (V DC)	7.2	Puissance nominale (W)	23
Chargeur			
Tension nominale d'entrée (V AC)	100-240	Tension nominale de sortie (V DC)	11
Courant nominal de sortie (A)	1.1		
Temps de chargement	4 heures		
Batterie	li-ion 3350 mAh		

A. DOMAINE

1. Par cette Garantie, Vileda vous assure que le produit ne présente aucun défaut de matériel et de main d'œuvre à la date de son achat original, pour une durée de deux ans à partir de cette date. La société Vileda, qui fournit et respecte cette Garantie est indiquée dans cette Garantie ou sur les brochures d'accompagnement, ou bien peut être indiquée sur le site www.vileda.com.
2. Si, au cours de la période de garantie, le produit est considéré comme défectueux (à la date d'achat originale) en raison de matériaux ou d'une main d'œuvre inappropriés, la société Vileda ou un membre du réseau de services autorisés dans la Zone de Garantie ira, sans recouvrement pour le travail ou les pièces, réparer ou (sur avis de la société Vileda) remplacer l'équipement ou ses pièces défectueuses selon les termes et les limites indiqués ci-après. La société Vileda peut remplacer des équipements ou des pièces défectueuses par des équipements ou des pièces neuves ou renouvelées. Tous les équipements et les pièces remplacés sont de la propriété de Vileda.
3. Cette garantie ne couvre pas:
 - a) l'entretien périodique et la réparation ou le remplacement de pièces dû à l'usure ;
 - b) les consommables (composants qui pourront nécessiter un remplacement régulier pendant la durée de vie utile du produit, tels que les piles ou les filtres) ;
 - c) les dommages ou les défauts causés par l'utilisation, l'opération ou le traitement du produit inapproprié par rapport à l'usage normal ou domestique ; et
 - d) les dommages ou modifications de l'équipement résultant de:
 - I. une mauvaise utilisation, y compris:
 - un mauvais traitement apporté au produit altérant son aspect visuel ou ses propriétés d'utilisations;
 - un défaut d'installation ou d'utilisation du produit pour un usage normal ou conformément aux instructions de Vileda pour l'installation ou l'utilisation;
 - le non-respect des consignes de Vileda en ce qui concerne l'entretien du produit;
 - l'installation ou l'utilisation du produit d'une manière incompatible avec les lois ou les normes techniques
 - II. l'utilisation du produit avec des accessoires, des équipements périphériques et autres produits d'un type, d'une condition et d'une norme non indiqués par la société Vileda ;
 - III. La réparation ou tentative de réparation par des personnes non autorisées par la société Vileda ou des membres du réseau de services ;
 - IV. les accidents, incendies, liquides, produits chimiques, autres substances, inondations, vibrations, chaleur excessive, aération inappropriée, pics d'énergie, alimentation excessive ou incorrecte du voltage d'entrée, radiations, décharges électrostatiques, y compris la foudre, autres forces et impacts extérieurs.

B. TERMES

1. Les services de garantie seront fournis uniquement si la facture originale ou le reçu d'achat (qui indique la date de l'achat, le modèle et le nom du magasin) est présenté avec le produit défectueux, dans la période de garantie. La société Vileda peut refuser d'appliquer le service de garantie gratuite si ces documents ne sont pas présentés ou s'ils sont incomplets ou illisibles. Cette Garantie ne s'applique pas si le modèle ou le numéro de série du produit ont été modifiés, effacés, changés ou s'ils sont illisibles.
2. Cette Garantie ne couvre pas les frais de transport ni les risques associés au transport du produit vers ou depuis la société Vileda.
3. Nous tenons à vous informer que vous devrez payer les frais de diagnostic de votre produit si celui-ci révèle que nous n'avez pas droit à une réparation dans le cadre de la garantie (pour une raison quelconque) pour corriger le défaut ou si votre produit fonctionne correctement sans qu'aucun problème de matériel n'ait pu être diagnostiqué.

C. EXCLUSIONS ET LIMITES

1. Sauf dans le cas indiqué ci-dessus, la société Vileda n'offre aucune garantie (de manière expresse, implicite, réglementaire ou autre) concernant la qualité, la prestation, la précision, la fiabilité, l'adéquation du produit à des fins spécifiques.
2. La société Vileda n'est pas responsable de toute perte ou dommage en rapport avec les équipements, cette Garantie ou autres, y compris des pertes de bénéfices, de recettes, pertes ou dommages indirects, incidentels ou consécutifs.
3. Lorsque la Loi applicable interdit ou limite ces exemptions de responsabilité, la société Vileda exclut ou limite sa responsabilité au maximum autorisé par la Loi applicable. Par exemple: certains pays interdisent l'exemption ou la limite des dommages résultant de la négligence, la négligence grave, le mauvais comportement intentionnel, la fraude ou les actions similaires. La société Vileda, sous couvert de cette garantie, n'excèdera

jamais le prix payé pour le produit mais, si la Loi applicable accepte des limites de responsabilité supérieures, celles-ci seront appliquées.



D. VOS DROITS LÉGAUX RÉSERVÉS

Les consommateurs ont des droits légaux (réglementaires) sous couvert des Lois nationales applicables à la vente de produits au consommateur. Cette garantie n'affecte pas les droits réglementaires que vous pouvez détenir ou les droits qui ne peuvent être exclus ou limités, ni les droits contre la personne à laquelle vous avez acheté le produit. Vous pourrez faire valoir tous les droits dont vous jouissez selon votre propre critère.

E. VOTRE GARANT

La Garantie de ce produit est fournie et respectée par la société FHP Vileda SA, 4 avenue Laurent Cély, Tour d'Asnières – Hall D, F-92600 Asnières, www.vileda.fr. Vous pouvez également contacter la société Vileda en utilisant le formulaire de contact disponible sur le site www.vileda.fr ou bien envoyer un mail à l'adresse suivante : info.france@fhp-ww.com.

Hartelijk bedankt dat u onze nieuwe Robotstofzuiger heeft aangeschaft. Het is uw perfecte dagelijkse schoonmaakhulpje bij het verwijderen van vuil, stof en haar dat zich ophoopt, zodat u niets hoeft te doen.

Inhoud

Algemene waarschuwingen	75
Kennismaking met de VR101	78
Producteigenschappen en functies	79
Gebruiksaanwijzing	80
Quick Start	80
Onderhoud	81
Probleemoplossingen	83
Milieu- en recyclagebeleid product	83
Productspecificatie	83
Vileda productgarantie	84

BELANGRIJK:

Lees alle instructies voor gebruik. Bewaar de instructies voor toekomstig gebruik.

WAARSCHUWING:

Gebruik de Robot alleen zoals beschreven in deze handleiding. Het niet opvolgen van alle instructies hieronder kan leiden tot elektrische schokken, brand en/of ernstig letsel.

Bij het gebruik van de elektrische robot moeten elementaire voorzorgsmaatregelen altijd in acht worden genomen, waaronder het volgende, om het risico van brand, elektrische schokken, lekkende batterijen of persoonlijk letsel te voorkomen.

GEBRUIKSBEPERKINGEN:

- Alleen voor gebruik binnenshuis. Niet buitenshuis of op balkons gebruiken.
- Bestemd voor huishoudelijk gebruik.
- De Robot is geen speelgoed. Ga er niet op zitten of staan. Kleine kinderen en huisdieren moeten in de gaten gehouden worden als de Robot aan het schoonmaken is.
- Laat de Robot niets oppakken dat brandbaar is of dat brandt of rookt.
- Gebruik deze Robot niet om iets nats op te nemen.
- Niet gebruiken op hoogpolig tapijt of op natte vloeren.
- Verwijder voor het gebruik objecten zoals kleding, losse papieren, trekkoorden voor jaloezieën of gordijnen, netsnoeren en alle breekbare voorwerpen van de vloer, zodat ze niet verward raken met de reinigingsborstels.
- **WAARSCHUWING:** zwarte of donker gekleurde vloeren en trappen kunnen de betrouwbaarheid van de trappendetector verminderen. Test voor gebruik uw specifieke vloer en trappen.

PERSOONLIJKE VEILIGHEID:

- Het beoogde gebruik wordt beschreven in deze handleiding. Het gebruik van een accessoire of hulpstukken of het

uitvoeren van een verrichting met deze Robot, anders dan aanbevolen in deze handleiding, kan een risico op persoonlijk letsel opleveren.

- Kinderen moeten in de gaten gehouden worden om ervoor te zorgen dat ze niet met de Robot spelen.
- Deze robot mag enkel gebruikt worden door kinderen van 8 jaar en ouder en personen met verminderde lichamelijke, zintuiglijke of verstandelijke vermogens of gebrek aan ervaring en kennis, als zij onder goed toezicht staan of een goede instructie hebben gekregen over het op een veilige manier gebruiken van de Robot en als zij de betreffende gevaren begrepen hebben.
- Kinderen mogen niet met de Robot spelen en mogen hem enkel gebruiken voor beoogd gebruik.
- Reiniging en onderhoud mag niet uitgevoerd worden door kinderen zonder toezicht.
- Bewaar de Robot op een droge plaats.
- Bewaar hem buiten bereik van kinderen.
- Alleen gebruiken met de hulpstukken die aanbevolen worden door de fabrikant.
- Niet gebruiken zonder filter.
- Houd het product en alle accessoires uit de buurt van hete oppervlakken.
- Dompel de Robot niet onder in water of een andere vloeistof.
- Het toestel mag enkel gebruikt worden met de extra lage veiligheidsspanning, zoals is aangeduid op het toestel.

ELEKTRISCHE VEILIGHEIDSVORSCHRIFTEN:

- Breng op geen enkele manier wijzigingen aan aan de lader.
- De lader is ontworpen voor een bepaalde spanning. Controleer altijd of de netspanning dezelfde is als de spanning die vermeld wordt op het typeplaatje.
- Gebruik alleen de bij het product meegeleverde lader. Probeer niet om de lader te gebruiken met een ander product of dit product op te laden met een andere lader.
- Controleer voor gebruik de lader op tekenen van schade of slijtage.
- Gebruik het oplaadsnoer nooit verkeerd; draag de lader nooit aan het snoer.

- Trek nooit aan het oplaadsnoer om de lader uit het stopcontact te halen. Neem daarvoor de lader zelf vast.
- Houd de lader uit de buurt van hete oppervlakken en scherpe randen.
- Gebruik de lader of de Robot nooit met natte handen.
- Bewaar de Robot niet buiten en laad hem daar niet op.
- Trek de lader uit het stopcontact voor het reinigen.

Dit product bevat elektronische onderdelen. NIET onderdompelen of besproeien met water. Uitsluitend reinigen met een droge doek.

GBRUIK EN ONDERHOUD VAN DE BATTERIJ:

- Onder extreme omstandigheden kunnen batterijen gaan lekken. Als de vloeistof in aanraking komt met de huid, onmiddellijk wassen met water en zeep. Indien de vloeistof in de ogen komt, onmiddellijk uitspoelen met schoon water gedurende minstens 10 minuten en een arts raadplegen.
- Dit product bevat Lithium-Ion batterijen. Batterijen niet verbranden of blootstellen aan hoge temperaturen, aangezien ze kunnen ontploffen.
- Houd de accu als hij niet in gebruik is uit de buurt van andere metalen voorwerpen, zoals: paperclips, munten, sleutels, spijkers, schroeven of andere kleine metalen voorwerpen die een verbinding van de ene pool naar de andere kunnen maken.
- Kortsluiting van de batterijpolen kan brand veroorzaken.
- De batterij moet worden verwijderd uit de Robot voordat deze wordt weggegooid.
- De batterij moet veilig en in overeenstemming met het Milieu- en recyclagebeleid worden verwijderd, zoals beschreven op pagina 83 van deze handleiding. De batterij mag niet worden afgevoerd met het huishoudelijk afval.
- De robot moet worden losgekoppeld van het stroomnet bij het verwijderen van de batterij.
- **WAARSCHUWING:** Probeer de batterij niet op te laden als deze op enige wijze beschadigd is. Neem contact op met de klantendienst van Vileda (adres zie laatste pagina).
- Laad de batterij 4 uur op voor het eerste gebruik. Na het eerste gebruik bedraagt de laadtijd ongeveer 4-5 uur.

- **WAARSCHUWING:** Zet de stroomschakelaar van de Robot op OFF voor het transport of als hij opgeborgen wordt, anders kan de batterij beschadigd raken.
- Gebruik alleen de bij het product meegeleverde lader. Probeer niet om de lader te gebruiken met een ander product of proberen om dit product op te laden met een andere lader, aangezien dit het product en de batterij kan beschadigen en daardoor de garantie vervalt.
- **WAARSCHUWING:** Gebruik alleen een vervangbatterij geleverd door Vileda.

ONDERHOUD:

- Voordat u de Robot gebruikt en na elke botsing, moet u hem controleren op tekenen van slijtage of beschadiging.
- Gebruik de robot niet als enig onderdeel beschadigd of defect is.
- Reparaties mogen alleen worden uitgevoerd door een erkende onderhoudstechnicus of een voldoende gekwalificeerd persoon.
- Breng op geen enkele manier wijzigingen aan aan de Robot, omdat dit het risico op persoonlijk letsel kan doen toenemen.
- Gebruik alleen vervangstukken of accessoires die worden verstrekt of aanbevolen door de Vileda.

Kennismaking met de VR101



BOVENAANZICHT



1. Programmeringsknoppen
2. Indicatielampjes
3. Opvangbakje
4. Zachte bumper

ONDERAANZICHT

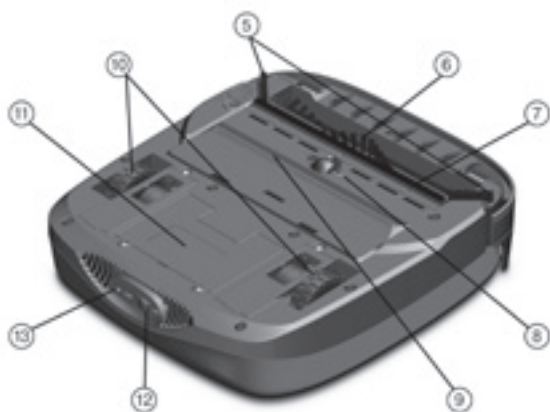

5. Hoekborstel
6. Borstelstang
7. Borstellip
8. Centraal wiel
9. Zuigpoort
10. Aandrijfwielen
11. Batterijencompartiment
12. Aan-/uitknop
13. Oplaadpoort

OPLADEN VAN DE BATTERIJ:

- Steek de adapterplug in de poort aan de achterkant van de Robot. Controleer of de hoofdschakelaar in de stand OFF staat. Steek het andere uiteinde van de lader in het stopcontact. De LED licht rood op wanneer de Robot wordt opgeladen.
- Laad de batterij 4 uur op voor het eerste gebruik.
- Als de robot volledig is opgeladen, licht de LED-indicator groen op.

LED-INDICATIELAMPJES:

Tijdens het gebruik	
2 LED's langzaam knipperend groen	Robot klaar voor gebruik
2 LED's langzaam knipperend rood	Batterij bijna leeg
2 LED's snel knipperend rood	Robot zit vast of is opgepakt of overbelast of temperatuur batterij te hoog
2 LED's afwisselend knipperend rood	Borstelstang vastgelopen

Tijdens het opladen	
2 LED's rood	Robot wordt opgeladen
2 LED's groen	Opladen voltooid
2 LED's afwisselend knipperend rood en groen	Robot moet worden hersteld

VOORDAT DE ROBOT AAN HET WERK GAAT:

- Verwijder verlengsnoeren, kleding, losse papieren en kleine objecten van de vloer, die verstrikt kunnen raken met de reinigingsborstels.
- Deze robot is niet geschikt voor gebruik op hoogpolig tapijt. Stop de rand van het tapijt, voordat u het apparaat gebruikt in de buurt van een tapijt, onder de tapijtbasis. Til bovendien items zoals gordijnen en tafelkleden van de vloer.

Quick Start

- Plaats de robot in het middelpunt van de schoon te maken kamer.
- Zet de hoofdschakelaar op ON (knop nr. 12, zie pagina 79).
- Druk op de gewenste schoonmaakprogrammaknop om te beginnen met het reinigen (knop nr. 1, zie pagina 79).
- Robot stopt automatisch wanneer het programma is voltooid.

One Dot-programma: 20 minuten looptijd (kleine kamer)

Two Dot-programma: 60 minuten looptijd (grote kamer)



- Robot begint in spiraalvormige bewegingen gedurende 3 minuten het vuil vanuit het midden van de vloer te verwijderen.
- Robot komt uit spiraalvormig patroon en beweegt in de richting van een muur of een recht oppervlak.
- Afhankelijk van de obstakels, zal hij de muur aftasten en dan overgaan naar een zigzagschoonmaakpatroon

VUIL VERWIJDEREN:

- Het stofopvangbakje zit onder de bovenklep. • Verwijder het stofbakje door het aan de handgreep omhoog te trekken.
- Druk op de aangeduide knop om het bakje te openen en te ledigen.



- Ledig het stofbakje na elk gebruik en veeg het vuil van de filters met het onderhoudsborsteltje.

Onderhoud

REGELMATIG SCHOONMAKEN:

Zorg ervoor dat de electriciteitsschakelaar in de OFF-stand staat en niet verbonden is met een stopcontact.

OPVANGBAKJE:

Open de bovenklep en haal het opvangbakje uit de unit. (afbeelding 1)

Plaats het stofbakje boven de vuilnisbak en druk op de ontgrendelingshendel om de onderdeur te openen.



FILTER:

- Open de bovenklep van het stofbakje.
- Verwijder de filters uit het filterframe en scheid de maasfilter van de doekfilter.
- Veeg de doekfilter schoon met het onderhoudsborsteltje.
- Veeg de maasfilter schoon met het onderhoudsborsteltje. De maasfilter kan ook worden afgespoeld onder langzaam stromend water. Volledig laten drogen alvorens terug te plaatsen in het frame.



SENSOREN:

Vuil en stof kunnen zich ophopen op de lens van de trapdetectoren, waardoor de efficiëntie van hoogtedetectie beïnvloed wordt. Om de beste efficiëntie te garanderen, de sensoren regelmatig voorzichtig reinigen met een droge doek of met het meegeleverde onderhoudsborsteltje.



BORSTELSTANG EN BORSTELLIP:

Gebruik het harde plastic uiteinde van het onderhoudsborsteltje en trek alle haren, vezeldraden die verstrikt zitten rond de Borstelstang eruit (bekijk video op de website van Vileda) en gebruik het zachte gedeelte om de borsteltip te reinigen.

DIEPE REINIGING VAN DE ROBOT

Zorg ervoor dat de electriciteitsschakelaar in de OFF-stand staat en niet verbonden is met een stopcontact.

ZUIGPOORT:

Stof, pluizen of haar kunnen zich ophopen en de zuigpoort afsluiten, wat de luchtstroom kan beïnvloeden en de zuigkracht kan verminderen.

Om een maximale zuigkracht te garanderen, moet de poort worden gecontroleerd en periodiek vrijgemaakt van eventuele beperkingen met het meegeleverde onderhoudsborsteltje.

BORSTELSTANG:

Draai de ontgrendelknop los (tegen de klok in) met behulp van een munt of schroevendraaier.

Verwijder de borstelstang.

Verwijder al het haar, vezeldraden, rond de borstelstang. Snijd met behulp van een schaar zorgvuldig langs de groef om al wat rond de borstelstang gewikkeld is, te verwijderen. Let op dat u de borstelharen niet beschadigt of afsnijdt.

Zet, na het reinigen, de borstelstang terug in de unit, sluit de borstelstang en draai aan de knop met de klok mee om hem te beveiligen.



WIELEN:

- Keer de unit ondersteboven.
- Verwijder de wioldopschroef en til hem weg van het wiel.
- Pak het rubberen wiel vast en til het voorzichtig uit de behuizing.
- Maak de wielas schoon van haren en stof. Gebruik het onderhoudsborsteltje om vuil te verwijderen uit het loopvlak van de wielen.
- Na het reinigen, plaatst u het wiel weer terug en schroeft u de wioldop er weer op.

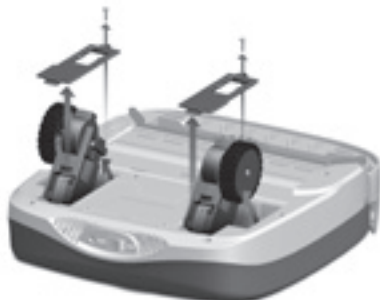

CENTRAAL WIEL:

- Keer de unit ondersteboven.
- Til het wiel op en verwijder het voorzichtig uit de behuizing.
- Verwijder haar en stof uit de wielas. Gebruik het onderhoudsborsteltje om vuil en onzuiverheden te verwijderen.
- Na het reinigen plaats u het wiel terug en drukt u het terug op zijn plaats.



Probleemoplossingen

Probleem	Mogelijke oorzaak	Mogelijke oplossing
Weinig tot geen zuigkracht	<ul style="list-style-type: none"> • Opvangbakje is vol • Filter is verstopt met vuil • Zuigpoort wordt geblokkeerd • Filter ontbreekt 	<ul style="list-style-type: none"> • Ledig het opvangbakje • Maak de filter schoon met een borstel • Maak de poort schoon met een borstel • Plaats filter terug op zijn plaats
Abnormale beweging	<ul style="list-style-type: none"> • Wielen zijn vuil • Trapdetectoren zijn vuil 	<ul style="list-style-type: none"> • Reinig wielen • Reinig trapdetectoren
Lage batterijstand na opladen	<ul style="list-style-type: none"> • Oplader of batterij defect 	<ul style="list-style-type: none"> • Neem contact op met de klantendienst van Vileda

Voor verdere hulp, technisch advies, of om reserve- of wisselstukken te bestellen, neem contact op met Vileda (adres zie laatste pagina).

Milieu- en recyclagebeleid product

De schoonmaakrobot van Vileda voldoet aan de EU richtlijn 2012/19/EC betreffende afgedankte elektrische en elektronische apparatuur.

Het verpakkingsmateriaal is 100% recycleerbaar en gemarkeerd met het recyclingsymbool. Ga de plaatselijke regelgeving na omtrent afvalverwerking. Houd verpakkingsmaterialen (plastic zakken, onderdelen in polystyreen, enz.) uit de buurt van kinderen om gevaarlijke situaties te vermijden.

Indien het product het einde van zijn levensduur heeft bereikt, gooi het dan niet bij het huishoudelijk afval. Recycleer het op verantwoordelijke wijze om duurzaam hergebruik van bronnen te bevorderen en mogelijke schade aan het milieu of de gezondheid van de mens, door ongecontroleerde afvalverwerking, te vermijden.



Het  symbool betekent dat de Vileda Robot VR101 onderhevig is aan de regelgeving voor selectieve recyclage voor elektrische toestellen.

Het product bevat een Li-ion-batterij die niet mag worden weggegooid met het huishoudelijk afval. Neem contact op met een officieel verzamelpunt waar u de batterij kunt recycleren.

Batterijen kunnen het milieu ernstige schade toebrengen en kunnen ontploffen bij blootstelling aan hoge temperaturen.

Als deze voorzorgsmaatregelen niet worden nageleefd, kan dit leiden tot brand en/of ernstige verwondingen.

Contacteer uw plaatselijke stadsdienst, huishoudafvalverwerkingsdienst of de winkel waar u uw product hebt aangekocht, voor verdere informatie over de behandeling, recuperatie en recyclage van dit product.

Productspecificatie

Model	Vileda VR101		
Werkvoltage (V DC)	7,2	Nominaal vermogen (W)	23
Lader			
Nominaal ingangsvermogen Voltage (V AC)	100-240	Nominaal uitgangsvermogen Voltage	11
Nominale uitgangsstroom (A)	1,1		
Oplaadtijd	4 uur		
Batterij	Li-ion 3350 mAh		

A. OMVANG

- Met deze Garantie garandeert Vileda dat het product geen gebreken zal vertonen inzake materiaal en vakmanschap op de datum van aankoop gedurende een periode van twee jaar vanaf de aankoopdatum. De Vileda-vennootschap die deze Garantie verstrekt en zal naleven, wordt aangewezen in deze Garantie of bijkomende documenten of kan worden gevonden op onze website: www.vileda.com.
- Indien binnen de garantietermijn een fout aan het product wordt vastgesteld (ten tijde van de aanvankelijke aankoop) vanwege ongeschikte materialen of gebrekkig vakmanschap, zal Vileda of een erkende dienst binnen de Garantiezone, het product of de gebrekkige onderdelen, onderhevig aan onderstaande voorwaarden en beperkingen, herstellen of vervangen door nieuwe of herstelde producten of onderdelen (volgens eigen goeddunken) zonder bijkomende kosten voor herstelling of onderdelen. Alle vervangen producten en onderdelen vallen onder het eigendom van Vileda.
- Deze garantie dekt geen:
 - periodiek onderhoud en herstelling of vervanging van onderdelen ten gevolge van slijtage.
 - verbruiksartikelen (onderdelen die onderhevig zijn aan periodieke vervanging tijdens de levensduur van een product, zoals batterijen of vuilfilters);
 - schade of gebreken te wijten aan gebruik, werking of behandeling van het product dat niet in overeenstemming is met normaal persoonlijk of huishoudelijk gebruik; en
 - schade of wijzigingen aan het product tengevolge van
 - misbruik, waaronder:
 - behandeling die fysische, cosmetische of oppervlakteschade of wijzigingen aanbrengt aan het product;
 - tekortkoming inzake de installatie of het gebruik van het product voor normale doeleinden of in overeenstemming met de Vileda-instructies over installatie of gebruik;
 - tekortkoming inzake onderhoud van het product in overeenstemming met de Vileda-instructies over geschikt onderhoud;
 - installatie of gebruik van het product op een manier die niet overeenstemt met de technische of veiligheidsnormen of voorwaarden in het land van installatie of gebruik;
 - gebruik van het product met hulponderdelen, randapparatuur en andere producten van een type, conditie en norm die niet werd voorgeschreven door Vileda;
 - herstelling of poging tot herstelling door personen die niet werden aangewezen door Vileda of deel uitmaken van de Vileda-klantendienst;
 - ongevallen, brand, vloeistoffen, chemische producten, andere substanties, overstroming, trillingen, overtollige hitte, ongeschikte ventilatie, overspanning, overmatige of ongeschikte voltage, bestraling, elektrostatische ontlading inclusief bliksem, andere externe krachten en invloeden.

B. BEPALINGEN

- Garantiediensten worden enkel voorzien indien de originele factuur of het aankoopbewijs (waarop de aankoopdatum, naam van het model en de naam van de verdeler worden vermeld) wordt voorgelegd samen met het defecte product binnen de garantietermijn. Vileda behoudt zich het recht voor de kostvrije garantiedienst te weigeren indien deze documenten niet kunnen worden voorgelegd, of indien ze niet volledig of onleesbaar zijn. Deze Garantie is niet van toepassing indien de naam van het model of het serienummer van het product werd gewijzigd, geschrapt, verwijderd of onleesbaar is.
- Deze Garantie dekt geen transportkosten en risico's verbonden aan het transport van uw product van en naar Vileda.
- We informeren u dat de diagnosekosten van uw product door u moeten worden betaald indien uit de diagnose van uw product blijkt dat u niet gerechtigd bent op een herstelling onder deze garantie (om welke reden dan ook) om het defect te herstellen of indien uw product in goede staat is en er geen ernstige fouten werden vastgesteld.

C. UITSLUITINGEN EN BEPERKINGEN

- Met uitzondering van wat hierboven vermeld is, biedt Vileda geen (uitdrukkelijke, stilwijgende, wettelijke of andere) garantie inzake de productkwaliteit, prestatie, nauwkeurigheid, betrouwbaarheid, geschiktheid voor een bepaald doel, of overige.
- Vileda kan niet aansprakelijk worden gesteld voor verlies of schade aan deze producten, deze garantie of een andere, inclusief verlies van winst, inkomsten, onrechtstreeks of bijkomstig verlies of gevolgschade.
- Waar de geldende wet deze uitsluiting tot aansprakelijkheid uitsluit of beperkt, verwerpt of beperkt Vileda deze aansprakelijkheid enkel in de maximale mate toegelaten door de geldende wet. Bijvoorbeeld, sommige landen verbieden de uitsluiting of beperking van schade die resulteert uit nalatigheid, grove nalatigheid, kwaadwillig wangedrag, bedrog en vergelijkbare handelingen. Vileda's aansprakelijkheid onder deze garantie

zal in geen enkel geval de betaalde prijs van het product overstijgen, maar indien de geldende wet hogere aansprakelijkheidsbeperkingen toelaat, zullen deze van toepassing zijn.



D. UW VOORBEHOUDEN RECHTEN

Consumenten hebben wettelijke (statutaire) rechten onder de geldende nationale wetgeving in verband met de verkoop van consumentenproducten. Deze garantie heeft geen invloed op uw statutaire rechten, noch op de rechten die niet kunnen worden uitgesloten of beperkt, noch op de rechten tegen de persoon waarvan u het product hebt gekocht. U mag beroep doen op eender welke van deze rechten naar eigen goeddunken.

E. UW GARANT

De Garantie van dit product werd verstrekt en zal worden nagekomen door Freudenberg Haushaltsprodukte SE & Co. KG, Hühnerweg 2-4, 69465 Weinheim, Duitsland. U kunt ook Vileda contacteren door middel van het contactformulier op www.vileda.be of via een van de vermelde telefoonnummers.

FHP VILEDAS.C.S.
Avenue André Ernst, 14
4800 Verviers
Belgique/België
www.vileda.be
www.vileda.nl

Σας ευχαριστούμε για την αγορά του νέου Robot Cleaner της εταιρείας μας. Είναι ο τέλειος συνεργάτης σας για τον καθημερινό καθαρισμό που σας βοηθά να αφαιρέσετε ακαθαρσίες, σκόνη και τρίχες που συσσωρεύονται ώστε να μην χρειάζεται να το κάνετε.

Περιεχόμενα

Γενικές προειδοποιήσεις	87
Γνωριμία με το VR101	91
Χαρακτηριστικά και λειτουργίες του προϊόντος	91
Οδηγίες χρήσης του προϊόντος	92
Γρήγορη έναρξη	93
Συντήρηση	93
Αναζήτηση σφαλμάτων	95
Περιβάλλον και ανακύκλωση προϊόντος	95
Προδιαγραφές προϊόντος	96
Εγγύηση προϊόντος Vileda	96

ΣΗΜΑΝΤΙΚΟ:

Μελετήστε τις οδηγίες πριν από τη χρήση. Φυλάξτε τις οδηγίες για μελλοντική αναφορά.

ΠΡΟΕΙΔΟΠΟΙΗΣΗ:

Χρησιμοποιείτε το ρομπότ μόνο όπως περιγράφεται στο παρόν εγχειρίδιο. Η μη τήρηση όλων των παρακάτω οδηγιών μπορεί να έχει ως αποτέλεσμα την πρόκληση ηλεκτροπληξίας, πυρκαγιάς και/ή σοβαρού τραυματισμού.

Όταν χρησιμοποιείτε οποιοδήποτε ηλεκτρικό ρομπότ πρέπει να λαμβάνετε βασικά προληπτικά μέτρα ασφαλείας, συμπεριλαμβανομένων των παρακάτω, προκειμένου να περιορίζετε τον κίνδυνο πυρκαγιάς, ηλεκτροπληξίας, διαρροής μπαταριών ή προσωπικού τραυματισμού.

ΠΕΡΙΟΡΙΣΜΟΙ ΧΡΗΣΗΣ:

- Αποκλειστικά για εσωτερική χρήση. Να μην χρησιμοποιείται σε υπαίθριους χώρους ή μπαλκόνια.
- Προορίζεται αποκλειστικά για οικιακή χρήση.
- Το ρομπότ δεν είναι παιχνίδι. Δεν επιτρέπεται να κάθεστε ή να στέκεστε επάνω σε αυτό. Μικρά παιδιά και κατοικίδια ζώα πρέπει να επιβλέπονται κατά τον καθαρισμό με το ρομπότ.
- Μη ναφήνετε το ρομπότ να συλλέξει οτιδήποτε είναι εύφλεκτο, καίγεται ή καπνίζει.
- Μην χρησιμοποιείτε αυτό το ρομπότ για να συλλέξετε οτιδήποτε είναι υγρό.
- Μην το χρησιμοποιείτε σε χαλί με μακρύ πέλος ή σε υγρά δάπεδα.
- Πριν από τη χρήση, συλλέξτε αντικείμενα, όπως ενδύματα, χαρτιά, κορδόνια στοριών ή κουρτίνας, ηλεκτρικά καλώδια και οποιαδήποτε εύθραυστα αντικείμενα, καθώς αυτά μπορούν να μπλεχτούν στις βούρτσες καθαρισμού.
- **ΠΡΟΕΙΔΟΠΟΙΗΣΗ:** Δάπεδα ή σκάλες μαύρου ή σκούρου χρώματος θα μπορούσαν να υποβαθμίσουν την αξιοπιστία των αισθητήρων Cliff. Δοκιμάστε στο συγκεκριμένο δάπεδο και στις σκάλες πριν από τη χρήση.

ΠΡΟΣΩΠΙΚΗ ΑΣΦΑΛΕΙΑ:

- Η προβλεπόμενη χρήση περιγράφεται στο παρόν εγχειρίδιο. Η χρήση οποιουδήποτε βοηθητικού ή πρόσθετου εξαρτήματος ή η εκτέλεση οποιασδήποτε εργασίας με το συγκεκριμένο ρομπότ εκτός των συνιστώμενων στο παρόν εγχειρίδιο οδηγιών ενδέχεται να εγκυμονεί κίνδυνο προσωπικού τραυματισμού.
- Τα παιδιά πρέπει να επιβλέπονται ώστε να μην μπορούν να παίξουν με το ρομπότ.
- Αυτό το ρομπότ επιτρέπεται να χρησιμοποιείται από παιδιά ηλικίας 8 ετών και άνω και άτομα με περιορισμένες σωματικές, αισθητικές ή πνευματικές ικανότητες ή ελλιπή εμπειρία και γνώση, μόνο εφόσον είναι υπό την ενδεδειγμένη επίβλεψη ή έχουν λάβει σωστές οδηγίες για τη χρήση του ρομπότ με ασφαλή τρόπο και κατανοούν τους σχετικούς κινδύνους.
- Τα παιδιά δεν πρέπει να παίζουν με το ρομπότ και πρέπει να το χρησιμοποιούν αποκλειστικά για το σκοπό που αυτό προορίζεται.
- Ο καθαρισμός και η συντήρηση από το χρήστη δεν πρέπει να διεξάγονται από παιδιά χωρίς επίβλεψη.
- Αποθηκεύετε σε στεγνό χώρο.
- Αποθηκεύετε σε μέρος όπου δεν έχουν πρόσβαση παιδιά.
- Χρησιμοποιείτε αποκλειστικά με τα πρόσθετα εξαρτήματα που συνιστώνται από τον κατασκευαστή.
- Να μην χρησιμοποιείται χωρίς εγκαταστημένο φίλτρο.
- Το προϊόν και όλα τα βοηθητικά εξαρτήματα δεν πρέπει να έρχονται σε επαφή με επιφάνειες υψηλής θερμοκρασίας.
- Μην εμβαπτίζετε το ρομπότ σε νερό ή άλλο υγρό.
- Η συσκευή πρέπει να παρέχεται μόνο σε πολύ χαμηλή τάση ασφαλείας που αντιστοιχεί στη σήμανση της συσκευής.

ΟΔΗΓΙΕΣ ΗΛΕΚΤΡΙΚΗΣ ΑΣΦΑΛΕΙΑΣ:

- Μην τροποποιείτε με κανέναν τρόπο το φορτιστή.
- Ο φορτιστής είναι σχεδιασμένος για μια συγκεκριμένη τάση. Ελέγχετε πάντοτε αν η τάση δικτύου ταυτίζεται με την τάση που αναγράφεται στην πινακίδα τύπου.
- Χρησιμοποιείτε αποκλειστικά το φορτιστή που συνοδεύει το προϊόν. Μην επιχειρείτε να χρησιμοποιήσετε το φορτιστή με

κανένα άλλο προϊόν ούτε να φορτίσετε αυτό το προϊόν με άλλο φορτιστή.

- Πριν από τη χρήση ελέγχετε το καλώδιο του φορτιστή για ενδείξεις ζημιών ή παλαιώσης.
- Μην κακομεταχειρίζεστε το καλώδιο του φορτιστή και μην μεταφέρετε ποτέ το φορτιστή κρατώντας τον από το καλώδιο.
- Μην αποσυνδέετε ποτέ το φορτιστή από την πρίζα τραβώντας το καλώδιο. Πιάνετε και τραβάτε το φορτιστή για να τον αποσυνδέσετε.
- Το καλώδιο του φορτιστή δεν πρέπει να έρχεται σε επαφή με επιφάνειες υψηλής θερμοκρασίας και αιχμηρές ακμές.
- Μην χειρίζεστε το φορτιστή ή το ρομπότ με βρεγμένα χέρια.
- Μην αποθηκεύετε ούτε φορτίζετε το ρομπότ σε υπαίθριο χώρο.
- Αποσυνδέετε το φορτιστή πριν από τον καθαρισμό.
- Το προϊόν περιέχει ηλεκτρονικά εξαρτήματα. ΜΗΝ το εμβαπτίζετε σε νερό και μην το ψεκάζετε με νερό. Καθαρίζετε αποκλειστικά με στεγνό πανί.

ΧΡΗΣΗ ΚΑΙ ΦΡΟΝΤΙΔΑ ΜΠΑΤΑΡΙΩΝ::

- Υπό ακραίες συνθήκες μπορούν να προκληθούν διαρροές από στοιχεία μπαταριών. Εάν το υγρό έρθει σε επαφή με το δέρμα, ξεπλύνετέ το αμέσως με σαπούνι και νερό. Εάν το υγρό έρθει σε επαφή με τα μάτια, ξεπλύνετε αμέσως τα μάτια με καθαρό νερό για τουλάχιστον 10 λεπτά και ζητήστε τη συμβουλή ιατρού.
- Αυτό το προϊόν περιέχει μπαταρίες ιόντων λιθίου. Μην καίτε και μην εκθέτετε τις μπαταρίες σε υψηλές θερμοκρασίες, καθώς μπορούν να εκραγούν.
- Όταν δεν χρησιμοποιείτε τη μπαταρία, τη φυλάσσετε μακριά από άλλα μεταλλικά αντικείμενα, όπως: συνδετήρες, κέρματα, κλειδιά, καρφιά, βίδες ή άλλα μεταλλικά μικροαντικείμενα που μπορούν να αποκαταστήσουν τη σύνδεση μεταξύ των ακροδεκτών.
- Η βραχυκύκλωση των ακροδεκτών της μπαταρίας μπορεί να προκαλέσει πυρκαγιά.
- Η μπαταρία πρέπει να αφαιρεθεί από το ρομπότ πριν από την απόρριψή του.
- Η μπαταρία πρέπει να διατεθεί με ασφαλή τρόπο και σύμφωνα με τις προδιαγραφές προστασίας του περιβάλλοντος και

ανακύκλωσης προϊόντος, όπως περιγράφονται στη σελίδα 95 του παρόντος εγχειριδίου. Η μπαταρία δεν πρέπει να διατίθεται με τα οικιακά απορρίμματα.

- Το ρομπότ πρέπει να έχει αποσυνδεθεί από την παροχή ρεύματος κατά την αφαίρεση της μπαταρίας.
- **ΠΡΟΕΙΔΟΠΟΙΗΣΗ:** Σε περίπτωση καταστροφής της μπαταρίας με οποιοδήποτε τρόπο μην επιχειρήσετε να την επαναφορτίσετε. Επικοινωνήστε με τη διεύθυνση του τμήματος εξυπηρέτησης πελατών της Vileda (βλ. τελευταία σελίδα).
- Φορτίστε τη μπαταρία για 4 ώρες πριν από την πρώτη χρήση. Μετά την πρώτη χρήση, το διάστημα φόρτισης είναι περίπου 4-5 ώρες.
- **ΠΡΟΕΙΔΟΠΟΙΗΣΗ:** Γυρίζετε το διακόπτη παροχής ρεύματος του ρομπότ στη θέση OFF κατά τη μεταφορά ή την αποθήκευση. Αν δεν το κάνετε, μπορεί να υποστεί ζημιές η μπαταρία.
- Χρησιμοποιείτε αποκλειστικά το φορτιστή που συνοδεύει το προϊόν. Μην επιχειρήσετε να χρησιμοποιήσετε το φορτιστή με κανένα άλλο προϊόν ή να φορτίσετε αυτό το προϊόν με άλλο φορτιστή, καθώς έτσι μπορούν να υποστούν ζημιές το προϊόν και η μπαταρία και παύει να ισχύει η εγγύηση.
- **ΠΡΟΕΙΔΟΠΟΙΗΣΗ:** Χρησιμοποιείτε αποκλειστικά μια ανταλλακτική μπαταρία που παρέχεται από την εταιρεία Vileda.

ΣΕΡΒΙΣ:

- Προτού χρησιμοποιήσετε το ρομπότ και ύστερα από οποιαδήποτε σύγκρουση, ελέγχετε για ενδείξεις φθοράς ή ζημιών.
- Μην χρησιμοποιείτε το ρομπότ σε περίπτωση που οποιαδήποτε εξαρτήματα έχουν υποστεί ζημιές ή είναι ελαττωματικά.
- Οι επισκευές πρέπει να διεξάγονται αποκλειστικά από εγκεκριμένο συνεργείο σέρβις ή κατάλληλα εκπαιδευμένο άτομο.
- Μην τροποποιείτε το ρομπότ με κανέναν τρόπο, καθώς έτσι αυξάνεται ο κίνδυνος προσωπικού τραυματισμού.
- Χρησιμοποιείτε αποκλειστικά ανταλλακτικά ή βοηθητικά εξαρτήματα που διατίθενται ή συνιστώνται από την εταιρεία Vileda.



Χαρακτηριστικά και λειτουργίες του προϊόντος

ΕΠΑΝΩ ΟΨΗ



ΚΑΤΩ ΟΨΗ

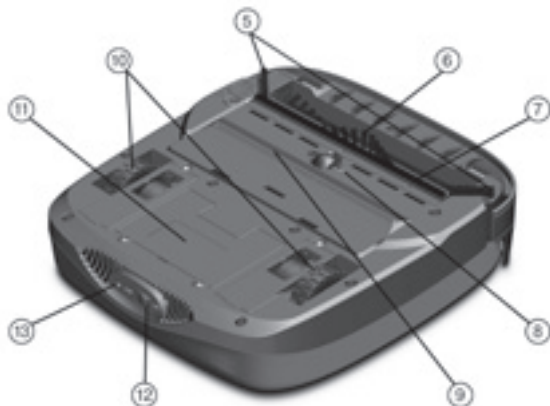

5. Βούρτσα γωνιών
6. Ράβδος βούρτσας
7. Χείλος βούρτσας
8. Κεντρικός τροχός
9. Στόμιο κενού
10. Τροχοί οδήγησης
11. Διαμέρισμα μπαταριών
12. Κουμπί τροφοδοσίας ρεύματος
13. Υποδοχή φόρτισης

Οδηγίες χρήσης του προϊόντος

ΦΟΡΤΙΣΗ ΜΠΑΤΑΡΙΑΣ:

- Συνδέστε το φως προσαρμογέα στην υποδοχή, στην πίσω πλευρά του ρομπότ. Ελέγξτε αν ο διακόπτης παροχής ρεύματος είναι στη θέση OFF. Συνδέστε το άλλο άκρο του φως στην πρίζα. Οι ενδεικτικές φωτοδιόδοι ανάβουν με κόκκινο χρώμα όταν το ρομπότ φορτίζεται.
- Φορτίστε τη μπαταρία για 4 ώρες πριν από την πρώτη χρήση.
- Όταν το ρομπότ είναι πλήρως φορτισμένο, οι ενδεικτικές φωτοδιόδοι γίνονται πράσινες.

ΕΝΔΕΙΚΤΙΚΕΣ ΦΩΤΟΔΙΟΔΟΙ – ΕΝΕΡΓΕΙΕΣ:

Κατά τη λειτουργία	
2 φωτοδιόδοι αναβοσβήνουν αργά με πράσινο χρώμα	το ρομπότ είναι έτοιμο προς χρήση
2 φωτοδιόδοι αναβοσβήνουν αργά με κόκκινο χρώμα	χαμηλή μπαταρία
2 φωτοδιόδοι αναβοσβήνουν γρήγορα με κόκκινο χρώμα	το ρομπότ έχει εγκλωβιστεί ή ανυψωθεί ή είναι υπερφορτωμένο ή η μπαταρία έχει υπερθερμανθεί
2 φωτοδιόδοι αναβοσβήνουν εναλλάξ με κόκκινο χρώμα	εμπλοκή της ράβδου βούρτσας

Κατά τη φόρτιση	
2 φωτοδιόδοι με κόκκινο χρώμα	το ρομπότ φορτίζεται
2 φωτοδιόδοι με πράσινο χρώμα	η φόρτιση ολοκληρώθηκε
2 φωτοδιόδοι αναβοσβήνουν εναλλάξ με κόκκινο & πράσινο χρώμα	το ρομπότ χρειάζεται επισκευή

ΠΡΙΝ ΑΠΟ ΤΗ ΧΡΗΣΗ ΤΟΥ ΡΟΜΠΟΤ:

- Απομακρύνετε από το δάπεδο ηλεκτρικά καλώδια προέκτασης, ενδύματα, χαρτιά και μικροαντικείμενα που θα μπορούσαν να μπλεχτούν στις βούρτσες καθαρισμού.
- Αυτό το ρομπότ δεν είναι κατάλληλο για χρήση σε χαλί με μακρύ πέλος. Προτού χρησιμοποιήσετε τη μονάδα κοντά σε ένα χαλί, διπλώστε τα κρόσια κάτω από το χαλί. Επίσης, ανασηκώστε από το δάπεδο είδη όπως κουρτίνες και τραπεζομάντιλα.

Γρήγορη έναρξη

- Τοποθετήστε το ρομπότ στο κέντρο του επιλεγμένου χώρου.
- Γυρίστε το γενικό διακόπτη παροχής ρεύματος στη θέση ON (κουμπί αριθ. 12, βλ. σελίδα 91).
- Πατήστε το κουμπί προγράμματος καθαρισμού που θέλετε για να αρχίσετε τον καθαρισμό (κουμπί αριθ. 1, βλ. σελίδα 91).
- Το ρομπότ θα σταματήσει αυτόματα όταν ολοκληρωθεί το πρόγραμμα.

Πρόγραμμα μιας κουκίδας: χρόνος λειτουργίας 20 λεπτών (μικρός χώρος)

Πρόγραμμα δύο κουκίδων: χρόνος λειτουργίας 60 λεπτών (μεγάλος χώρος)



- Το ρομπότ ξεκινά με ένα σπειροειδές πρόγραμμα καθαρισμού για 3 λεπτά για την αφαίρεση της ακαθαρσίας στο κέντρο του δαπέδου.
- Το ρομπότ εγκαταλείπει το σπειροειδή καθαρισμό και κινείται προς ένα τοίχο ή ευθύγραμμη επιφάνεια.
- Ανάλογα με τα εμπόδια, θα έρθει σε επαφή με τον τοίχο και μετά θα εκτελεί μια παλινδρομική κίνηση καθαρισμού εμπρός-πίσω.

ΕΚΚΕΝΩΣΗ ΡΥΠΩΝ:

- Ο κάδος σκόνης βρίσκεται κάτω από το επάνω κάλυμμα. Τον αφαιρείτε από τη μονάδα τραβώντας τη λαβή προς τα επάνω.
- Απασφαλίσετε τη θυρίδα ρύπων πιέζοντας το επισημαινόμενο κουμπί.
- Εκκενώνετε τον κάδο σκόνης ύστερα από κάθε χρήση και σκουπίζετε τυχόν ακαθαρσίες από τα φίλτρα με τη βούρτσα συντήρησης.

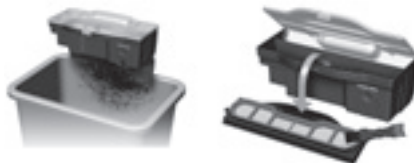

Συντήρηση

ΤΑΚΤΙΚΟΣ ΚΑΘΑΡΙΣΜΟΣ:

Βεβαιώστε ότι ο διακόπτης παροχής ρεύματος είναι στη θέση OFF και το ρομπότ δεν είναι συνδεδεμένο με μια πρίζα.

ΚΑΔΟΣ ΣΚΟΝΗΣ:

Ανοίξτε το επάνω καπάκι και βγάλτε έξω τον κάδο σκόνης από το Robot. (1η εικόνα)

Τοποθετήστε τον κάδο σκόνης πάνω από τον κάδο σκουπιδιών σας και πατήστε τον μοχλό για να ανοίξει η κάτω πόρτα



ΦΙΛΤΡΟ:

- Ανοίξτε το επάνω καπάκι του κάδου σκόνης.
- Αφαιρέστε τα φίλτρα από το πλαίσιο φίλτρου και διαχωρίστε τη σήτα από το φίλτρόπανο.
- Βουρτσίστε τους ρύπους από το φίλτρόπανο με τη βούρτσα καθαρισμού.



- Βουρτίστε τους ρύπους από τη σήτα με τη βούρτσα καθαρισμού. Η σήτα μπορεί επίσης να ξεπλυθεί για να καθαριστεί με νερό που τρέχει αργά. Την αφήνετε να στεγνώσει εντελώς προτού την εγκαταστήσετε και πάλι στο περιβλήμα.

ΑΙΣΘΗΤΗΡΕΣ:

Ακαθαρσίες και σκόνη μπορούν να συσσωρευτούν στο φακό του αισθητήρα Cliff και ενδεχομένως να υποβαθμίσουν την απόδοση του ανιχνευόμενου ύψους.

Για να διασφαλίσετε τη βέλτιστη απόδοση, καθαρίζετε περιοδικά τους αισθητήρες σκουπίζοντάς τους απαλά με στεγνό πανί ή με την παρεχόμενη βούρτσα συντήρησης.



ΡΑΒΔΟΣ ΚΑΙ ΧΕΙΛΟΣ ΒΟΥΡΤΣΑΣ:

Χρησιμοποιήστε το σκληρό πλαστικό άκρο της βούρτσας συντήρησης και τραβήξτε έξω τυχόν τρίχες, κλωστές ή ίνες που έχουν μπλεχτεί γύρω από τη ράβδο βούρτσας (δείτε το βίντεο στην ιστοσελίδα της Vileda) και το μαλακό τμήμα για να καθαρίσετε το χείλος της βούρτσας.

ΚΑΘΑΡΙΣΜΟΣ ΕΙΣ ΒΑΘΟΣ ΤΟΥ ΡΟΜΠΟΤ

Βεβαιώνεστε ότι ο διακόπτης παροχής ρεύματος είναι στη θέση OFF και το ρομπότ δεν είναι συνδεδεμένο με μια πρίζα.

ΣΤΟΜΙΟ ΑΝΑΡΡΟΦΗΣΗΣ:

Σκόνη, χνούδια ή τρίχες μπορούν να συσσωρευτούν και να αποφράξουν το στόμιο κενού υποβαθμίζοντας το ρεύμα αέρα και περιορίζοντας την αναρροφητική απόδοση.

Για να διασφαλίσετε τη μέγιστη αναρροφητική ισχύ, πρέπει να ελέγχετε περιοδικά το στόμιο και να καθαρίζετε τυχόν αποφράξεις με τη συνοδευτική βούρτσα συντήρησης

ΡΑΒΔΟΣ ΒΟΥΡΤΣΑΣ:

Απασφαλίστε το κουμπί απασφάλισης με κέρμα ή κατασβίδι περιστρέφοντας αριστερόστροφα.

Αφαιρέστε το κάλυμμα της ράβδου βούρτσας.

Αφαιρέστε όλες τις τρίχες, τις κλωστές ή τις ίνες που έχουν τυλιχτεί γύρω από τη ράβδο βούρτσας. Χρησιμοποιώντας ένα ψαλίδι, κόψτε με προσοχή κατά μήκος της αυλάκωσης για να αφαιρέσετε ό,τι έχει τυλιχτεί γύρω από τη ράβδο βούρτσας. Αποφύγετε να προκαλέσετε ζημιές ή να κόψετε τις τρίχες της βούρτσας.

Μετά τον καθαρισμό, τοποθετήστε και πάλι τη ράβδο βούρτσας στο εσωτερικό της μονάδας, κλείστε το κάλυμμα της ράβδου βούρτσας και περιστρέψτε το κουμπί απασφάλισης δεξιόστροφα για να το ασφαλίσετε.



ΤΡΟΧΟΙ:

- Αναποδογυρίστε τη μονάδα.
- Αφαιρέστε τη βίδα του καλύμματος τροχού και αναστήκαστε το μακριά από τον τροχό.
- Πιάστε το λαστιχένιο τροχό και βγάλτε το συγκρότημα τροχού από το περίβλημα ανυψώνοντάς το.
- καθαρίστε τις τρίχες και τη σκόνη από τον άξονα του τροχού. Χρησιμοποιήστε τη βούρτσα καθαρισμού για να αφαιρέσετε τη σκόνη από το πέλμα των τροχών.
- Μετά τον καθαρισμό, εισαγάγετε το συγκρότημα τροχού στο εσωτερικό και βιδώστε το κάλυμμα τροχού.

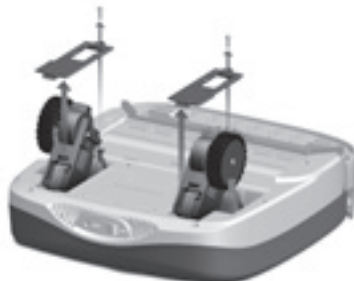

ΜΕΣΑΙΟΙ ΤΡΟΧΟΙ:

- Αναποδογυρίστε τη συσκευή
- Με υπομόχλιο απασφαλίστε το τροχό και τραβήξτε τον έξω από τη θήκη προσεκτικά
- Απομακρύνετε τρίχες και σκόνη από τον άξονα του τροχού. Απομακρύνεται βρωμιά και ακαθαρσίες με τη βούρτσα καθαρισμού
- Αφού καθαρίσετε το τροχό, τοποθετήστε τον στη θέση του και πιέστε να ασφαλίσει



Αναζήτηση σφαλμάτων

Πρόβλημα	Πιθανή λύση	Πιθανή αιτία
Χαμηλή ή καθόλου αναρρόφηση	<ul style="list-style-type: none"> • Ο κάδος σκόνης είναι πλήρης! • Το φίλτρο είναι φραγμένο από ρύπους • Απόφραξη του στομίου αναρρόφησης • Απουσία φίλτρου 	<ul style="list-style-type: none"> • Εκκενώστε τον κάδο σκόνης • Καθαρίστε το φίλτρο με βούρτσα • Καθαρίστε το στόμιο με βούρτσα • Τοποθετήστε το φίλτρο στη θέση του
Αφύσικη κίνηση	<ul style="list-style-type: none"> • Οι τροχοί είναι ακάθαρτοι • Οι αισθητήρες Cliff είναι ακάθαρτοι 	<ul style="list-style-type: none"> • Καθαρίστε τους τροχούς • Καθαρίστε τους αισθητήρες Cliff
Χαμηλή μπαταρία μετά τη φόρτιση	<ul style="list-style-type: none"> • Ελαττωματικός φορτιστής ή ελαττωματική μπαταρία 	<ul style="list-style-type: none"> • Επικοινωνήστε με το τμήμα σέρβις της Vileda

Για περαιτέρω βοήθεια, τεχνικές συμβουλές ή για να παραγγείλετε αναλώσιμα ή ανταλλακτικά επικοινωνήστε με την εταιρεία Vileda (για διεύθυνση βλ. τελευταία σελίδα).

Περιβάλλον και ανακύκλωση προϊόντος

Το Vileda Robot VR 101 πληροί την οδηγία 2012/19/EK της ΕΕ περί ηλεκτρικών και ηλεκτρονικών συσκευών και περι διαχείρισης της απόρριψής τους.

Τα υλικά συσκευασίας του προϊόντος είναι πλήρως ανακυκλώσιμα, και φέρουν το σύμβολο ανακύκλωσης. Ακολουθήστε τους τοπικούς κανονισμούς περί απόσυρσης. Φυλάξτε τα υλικά συσκευασίας (πλαστικές σακούλες, εξαρτήματα από πολυστυρένιο, κλπ.) μακριά από παιδιά, καθώς είναι δυνητικά επικίνδυνα.

Όταν το προϊόν φτάσει στο τέλος του κύκλου ζωής του, μην το πετάξετε μαζί με τα κοινά οικιακά απορρίμματα. Προκειμένου να αποφευχθούν πιθανές βλαβερές συνέπειες για το περιβάλλον ή την υγεία του ανθρώπου από την ανεξέλεγκτη απόρριψη αποβλήτων, ανακυκλώστε υπεύθυνα για να προωθήσετε τη βιώσιμη επαναχρησιμοποίηση των υλικών πόρων.



Το σύμβολο  προσδιορίζει το Vileda Robot VR 101 ως ένα προϊόν που υπόκειται στο καθεστώς εξειδικευμένης ανακύκλωσης ηλεκτρικών συσκευών.

Το προϊόν χρησιμοποιεί μπαταρία ιόντων λιθίου η οποία δεν πρέπει να απορριφθεί μαζί με τα κοινά οικιακά απορρίμματα. Καλέστε μας, ή εναποθέστε την μπαταρία σε κάποιο επίσημο σημείο συλλογής για ανακύκλωση.

Οι μπαταρίες μπορεί να αποβούν επιβλαβείς για το περιβάλλον και μπορεί να εκραγούν αν εκτεθούν σε υψηλές θερμοκρασίες.

Η μη τήρηση των παραπάνω προφυλάξεων μπορεί να προκαλέσει πυρκαγιά ή και σοβαρούς τραυματισμούς.

Για περισσότερες πληροφορίες όσον αφορά την επεξεργασία, την ανάκτηση και την ανακύκλωση αυτού του προϊόντος, απευθυνθείτε στην αρμόδια δημοτική υπηρεσία, στην τοπική υπηρεσία διάθεσης απορριμμάτων ή στο κατάστημα αγοράς του προϊόντος.

Προδιαγραφές προϊόντος

Μοντέλο	Vileda VR101		
Τάση λειτουργίας (V DC)	7.2	Ονομαστική ισχύς (W)	23
Φορτιστής			
Ονομαστική τάση εισόδου (V AC)	100-240	Ονομαστική τάση εξόδου (V DC)	11
Ονομαστικό ρεύμα εξόδου (A)	1.1		
Διάστημα φόρτισης	4 ώρες		
Μπαταρία	ιόντων λιθίου 3350 mAh		

Εγγύηση προϊόντος Vileda

A. ΕΥΡΟΣ

- Με την παρούσα Εγγύηση, η Vileda εγγυάται ότι το προϊόν είναι απαλλαγμένο από ελαττώματα στα υλικά και στην κατασκευή κατά την ημερομηνία της αρχικής αγοράς, **και για** περίοδο **δύο ετών** από την εν λόγω ημερομηνία. Η εταιρεία Vileda η οποία παρέχει και τηρεί την παρούσα εγγύηση, ορίζεται στην παρούσα εγγύηση ή στα συνοδευτικά φυλλάδια ή μπορεί να βρεθεί στην ιστοσελίδα μας www.vileda.com.
- Εάν, εντός της περιόδου εγγύησης, το προϊόν αποδειχθεί ελαττωματικό (κατά την ημερομηνία της αρχικής αγοράς) λόγω ακατάλληλων υλικών ή κατασκευής, η Vileda ή εξουσιοδοτημένο μέλος του τοπικού δικτύου εξυπηρέτησης, χωρίς επιβάρυνση για την εργασία ή τα ανταλλακτικά, θα επισκευάσει ή (κατά την κρίση της Vileda) θα αντικαταστήσει το προϊόν ή τα ελαττωματικά εξαρτήματά του σύμφωνα με τους ακόλουθους όρους και περιορισμούς. Η Vileda δύναται να αντικαταστήσει τα ελαττωματικά προϊόντα ή εξαρτήματα με νέα ή επισκευασμένα προϊόντα ή εξαρτήματα. Όλα τα προϊόντα και εξαρτήματα που αντικαθίστανται περιέχονται στην ιδιοκτησία της Vileda.
- Η παρούσα εγγύηση δεν καλύπτει:
 - την περιοδική συντήρηση και επισκευή ή την αντικατάσταση εξαρτημάτων ως αποτέλεσμα φυσιολογικής φθοράς,
 - αναλώσιμα (εξαρτήματα που εύλογα απαιτούν περιοδική αντικατάσταση κατά τη διάρκεια ζωής ενός προϊόντος, όπως μπαταρίες ή φίλτρα),
 - βλάβη ή ελαττώματα που προκλήθηκαν λόγω χρήσης, λειτουργίας ή χειρισμού του προϊόντος που δεν συνάδει με την κανονική προσωπική ή οικιακή χρήση, και
 - βλάβη ή αλλαγές στο προϊόν, που προκλήθηκαν από
 - κακή χρήση, όπως:
 - χειρισμός που προκαλεί υλική, αισθητική ή επιφανειακή βλάβη ή αλλαγές στο προϊόν,

- αδυναμία εγκατάστασης ή χρήσης του προϊόντος για τον κανονικό του σκοπό ή σύμφωνα με τις οδηγίες της Vileda για την εγκατάσταση ή τη χρήση του,
- αδυναμία συντήρησης του προϊόντος σύμφωνα με τις οδηγίες της Vileda για τη σωστή συντήρηση,
- εγκατάσταση ή χρήση του προϊόντος με τρόπο που δεν συνάδει με τις τεχνικές κανονιστικές ρυθμίσεις ή τα πρότυπα ασφαλείας που ισχύουν στη χώρα όπου έχει εγκατασταθεί ή χρησιμοποιείται,

II. χρήση του προϊόντος με εξαρτήματα, περιφερειακό εξοπλισμό και άλλα προϊόντα, των οποίων ο τύπος, η κατάσταση και οι προδιαγραφές δεν συνιστώνται από τη Vileda,

III. επισκευή ή απόπειρα επισκευής από άτομα που δεν είναι εξουσιοδοτημένα μέλη της Vileda ή του δικτύου παροχής υπηρεσιών της,

IV. ατυχήματα, πυρκαγιά, υγρά, χημικά, άλλες ουσίες, πλημμύρες, κραδασμούς, υπερβολική θερμότητα, ακατάλληλο εξαερισμό, διακυμάνσεις στην ισχύ, υπερβολική ή εσφαλμένη τροφοδοσία ή τάση ηλεκτρικού ρεύματος, ακτινοβολία, ηλεκτροστατικές εκκενώσεις συμπεριλαμβανομένου κεραυνού, άλλων εξωτερικών δυνάμεων και προσκρούσεων.

B. ΟΡΟΙ

1. Οι υπηρεσίες εγγύησης παρέχονται μόνο με την προσκόμιση του πρωτότυπου τιμολογίου ή της απόδειξης πώλησης (με την ημερομηνία αγοράς, το όνομα του μοντέλου και το όνομα του εμπόρου) μαζί με το ελαττωματικό προϊόν εντός της περιόδου εγγύησης. Η Vileda μπορεί να αρνηθεί την παροχή των δωρεάν υπηρεσιών εγγύησης εάν τα έγγραφα αυτά δεν προσκομιστούν ή εάν είναι ελλιπή ή δυσανάγνωστα. Η παρούσα εγγύηση δεν ισχύει εάν το όνομα του μοντέλου ή ο κωδικός του προϊόντος έχουν αλλοιωθεί, διαγραφεί, αφαιρεθεί ή καταστεί δυσανάγνωστα.
2. Η παρούσα εγγύηση δεν καλύπτει τα έξοδα και τους κινδύνους μεταφοράς που συνδέονται με τη μεταφορά του προϊόντος σας προς και από τη Vileda.
3. Θα θέλαμε να σας ενημερώσουμε ότι η αμοιβή για τον εντοπισμό του προβλήματος του προϊόντος σας καταβάλλεται από εσάς, εάν το αποτέλεσμα του ελέγχου του προϊόντος σας αποδεικνύει ότι δεν δικαιούστε επισκευή στα πλαίσια της παρούσας εγγύησης (για οποιονδήποτε λόγο) για την επιδιόρθωση της βλάβης, ή εάν το προϊόν σας λειτουργεί σωστά και δεν εντοπιστεί υλικό σφάλμα.

Γ. ΕΞΑΙΡΕΣΕΙΣ ΚΑΙ ΠΕΡΙΟΡΙΣΜΟΙ

1. Με εξαίρεση τα προαναφερθέντα, η Vileda δεν παρέχει καμία εγγύηση (ρητή, σιωπηρή, εκ του νόμου ή άλλη) όσον αφορά την ποιότητα, την απόδοση, την ακρίβεια, την αξιοπιστία, την καταλληλότητα των προϊόντων για έναν συγκεκριμένο σκοπό, ή κάτι άλλο σχετικό.
2. Η Vileda δεν ευθύνεται για οποιαδήποτε απώλεια ή ζημιά που σχετίζεται με τα προϊόντα, την παρούσα εγγύηση ή με άλλον τρόπο, συμπεριλαμβανομένης της απώλειας κερδών, εσόδων, έμμεσης, θετικής ή αποθετικής απώλειας ή ζημίας.
3. Σε περίπτωση που η ισχύουσα νομοθεσία απαγορεύει ή περιορίζει αυτές τις εξαιρέσεις ευθύνης, η Vileda εξαιρεί ή περιορίζει την ευθύνη της μόνο στον βαθμό που επιτρέπεται από την ισχύουσα νομοθεσία. Για παράδειγμα, μερικά κράτη απαγορεύουν την εξαίρεση ή τον περιορισμό των ζημιών που οφείλονται σε αμέλεια, σε σοβαρή αμέλεια, σε εκούσια παράβαση, σε δόλο και παρόμοιες πράξεις. Η ευθύνη της Vileda βάσει της παρούσας εγγύησης σε καμία περίπτωση δεν υπερβαίνει το ποσό που καταβλήθηκε για την αγορά του προϊόντος, αλλά αν η ισχύουσα νομοθεσία επιτρέπει μόνο υψηλότερους περιορισμούς ευθύνης, τότε ισχύουν αυτοί.

Δ. ΕΠΙΦΥΛΑΞΗ ΝΟΜΙΜΩΝ ΔΙΚΑΙΩΜΑΤΩΝ

Οι καταναλωτές έχουν έννομα (εκ του νόμου) δικαιώματα βάσει της ισχύουσας εθνικής νομοθεσίας περί πώλησης καταναλωτικών προϊόντων. Η παρούσα εγγύηση δεν θίγει τα νόμιμα δικαιώματα που ενδεχομένως έχετε, ούτε εκείνα που δεν μπορούν να εξαιρεθούν ή να περιοριστούν, ούτε τα δικαιώματά σας έναντι των προσώπων από τα οποία αγοράσατε το προϊόν. Μπορείτε να διεκδικήσετε τα δικαιώματα που έχετε κατά την κρίση σας.

Ε. Ο ΕΓΓΥΗΤΗΣ ΣΑΣ

Η εγγύηση για το παρόν προϊόν παρέχεται και τηρείται από την Freudenberg Haushaltsprodukte SE & Co. KG, Höhnerweg 2-4, 69465 Weinheim, Germany. Μπορείτε επίσης να επικοινωνήσετε με τη Vileda χρησιμοποιώντας τη φόρμα επικοινωνίας στην ιστοσελίδα www.vileda.gr ή τα αναγραφόμενα τηλέφωνα επικοινωνίας.

© FHP ΕΛΛΑΣ Α.Ε., ΑΧΑΡΩΝ 36, 14561 ΚΗΦΙΣΙΑ. ΤΗΛ.: 800 - 500 -2580

Yeni Robot temizleyicimizi seçtiğiniz için teşekkür ederiz. Kirleri, tozları ve kılları temizlemenizde size yardımcı olan ve her gün kullanıma uygun olan mükemmel yardımcınızdır.

İçindekiler

Genel uyarılar	99
VR101'e genel bakış	102
Ürün özellikleri ve fonksiyonları	102
Ürünün kullanım direktifleri	103
Hızlı başlangıç	104
Bakım	104
Sorun giderme	106
Çevre ve Ürünün Geri Dönüşümü	106
Ürün özellikleri	106
Vileda ürün garantisi	106

ÖNEMLİ:

Kullanmadan önce kılavuzun tamamını okuyun. Daha sonra başvurmak üzere kılavuzu saklayın.

UYARI:

Robotu yalnızca bu kılavuzda açıklandığı gibi kullanın. Aşağıda listelenmiş olan talimatların dikkate alınmaması durumunda elektrik çarpması, yangın ve/veya ciddi yaralanmalar meydana gelebilir.

Elektrikli robotu kullanırken yangın, elektrik çarpması, batarya akması veya yaralanma riskini azaltmak için temel güvenlik tedbirleri mutlaka dikkate alınmalıdır.

KULLANIMI SINIRLAMALARI:

- Sadece kapalı mekanda kullanım içindir. Dışarıda veya balkonda kullanmayın.
- Sadece evsel kullanım içindir.
- Robot bir oyuncak değildir. Üzerine oturmayın veya çıkmayın. Robotla temizlik yapılırken küçük çocuklar ve evcil hayvanlar gözetlenmelidir.
- Robotun alev alan, yanan veya duman çıkaran bir şey çekmesine izin vermeyin.
- Robotu ıslak bir şey çekmek için kullanmayın.
- Uzun tüylü halılarda ya da ıslak zeminlerde kullanmayın.
- Kullanmadan önce kıyafet, kağıt, jaluzi veya perde ipleri, elektrik kabloları ve temizleme fırçalarına dolaşabilecek her türlü kırılabilir nesneyi toplayın.
- **UYARI:** Siyah ya da koyu renkte olan zeminler ve basamaklar düşüş sensörlerinin güvenilir çalışmasını sınırlayabilir. Kullanmadan önce kendi zemininizde ve basamaklarınızda test edin.

KİŞİSEL EMNİYET:

- Bu kılavuzda amacına uygun kullanım açıklanmıştır. Bu kılavuzda tavsiye edilenlerin dışında başka aksesuarların veya eklemelerin robotla kullanılması bir yaralanma riski teşkil edebilir.

- Çocukların robotla oynamamaları için gözetim altında olmaları gerekir.
- Şayet robotun güvenli kullanımıyla ve muhtemel tehlikelerle alakalı oryantasyon veya eğitim verilmişse bu robot 8 yaşından büyük çocuklar tarafından ve fiziki ve akli becerileri sınırlı ya da gerekli tecrübeye sahip olmayan kişiler tarafından kullanılabilir.
- Çocuklar robotla oynamamalı ve robotu amacına uygun biçimde kullanmalıdır.
- Gözetim altında olmayan çocukların robotta temizlik ve bakım yapması yasaktır.
- Kuru bir yerde muhafaza edin.
- Çocukların ulaşamayacağı yerlerde muhafaza edin.
- Sadece üreticinin tavsiye ettiği aksesuarlarla birlikte kullanın.
- Filtre olmadan kullanmayın.
- Ürünü ve bütün aksesuarları sıcak yüzeylerden uzak tutun. Robotu suya veya başka sıvılara batırmayın.
- Alet, sadece üzerinde belirtilen güvenli ekstra düşük voltajda kullanılmalıdır.

ELEKTRİK GÜVENLİK BİLGİLERİ:

- Şarj cihazı üzerinde hiçbir şekilde değişiklik yapmayın.
 - Şarj cihazı belirli bir voltaja göre tasarlanmıştır. Her zaman ana voltajı, tip levhasında belirtilenle aynı olduğunu kontrol edin.
 - Sadece ürünle birlikte gelen şarj cihazını kullanın. Şarj cihazını başka ürünlerle kullanmayın ve bu ürünü başka şarj cihazlarıyla şarj etmeyin.
 - Kullanmadan önce şarj cihazının kablosunda hasar ya da aşınma olup olmadığını kontrol edin.
 - Şarj cihazının kablosunu amacının dışında kullanmayın; şarj cihazını asla kablodan tutarak taşımayın.
 - Prizden çıkarmak için asla şarj cihazının kablosunu çekmeyin; şarj cihazını tutun ve çekin.
 - Şarj cihazının kablosunu sıcak yüzeylerden ve keskin kenarlardan uzak tutun.
 - Şarj cihazını veya robotu ıslak ellerle kullanmayın.
 - Robotu dışarıda muhafaza etmeyin veya şarj etmeyin.
 - Temizlemeden önce şarj cihazının bağlantısını ayırın.
- Ürün elektronik parçalar ihtiva etmektedir. ASLA suya daldırmayın veya su sıkmayın. Sadece kuru bir bezle temizleyin.

BATARYA KULLANIMI VE BAKIMI:

- Aşırı koşullar altında batarya hücrelerinden sızıntılar olması mümkündür. Akan sıvı cildinize temas ederse, derhal su ve sabunla yıkayın. Akan sıvı gözlerinize gelirse, derhal gözlerinize en az 10 dakika temiz su tutun ve tıbbi yardım alın.
- Bu ürün lityum iyon bataryaları ihtiva eder. Bataryaları yakmayın veya yüksek sıcaklıklara maruz bırakmayın - aksi takdirde patlayabilirler.
- Batarya paketi kullanılmıyorsa, paketi ataç, madeni para, anahtar, çivi, civata veya terminaller arası bağlantı sağlayacak başka metal nesnelere bataryayı uzak tutun.
- Batarya terminaline kısa devre yaptırmak yangına neden olabilir.
- Robot imha edilmeden önce batarya çıkarılmalıdır.
- Batarya bu kılavuzun 106. sayfasında belirtilen çevre ve geri dönüşüm direktifleri doğrultusunda imha edilmelidir. Batarya kesinlikle ev çöpüne atılmamalıdır.
- Batarya çıkarılırken robotun güç bağlantısı ayrılmalıdır.
- **UYARI:** Batarya herhangi bir şekilde zarar görmüşse bataryayı şarj etmeye çalışmayın. Vileda müşteri hizmetleriyle irtibata geçin (son sayfaya bakın).
- İlk kullanımdan önce bataryayı 4 saatliğine şarj edin. İlk kullanımdan sonra şarj süresi yakl. 4-5 saattir.
- **UYARI:** Robotu taşırken veya saklarken robotun güç düğmesinin OFF konumuna getirin; aksi takdirde batarya zarar görebilir.
- Sadece ürünle birlikte gelen şarj cihazını kullanın. Şarj cihazını başka ürünlerle kullanmayın ve bu ürünü başka şarj cihazlarıyla şarj etmeyin; aksi takdirde ürün ve batarya zarar görebilir ve garanti geçersiz olur.
- **UYARI:** Sadece Vileda'dan tedarik edilen yedek batarya kullanın.

SERVİS:

- Robotu kullanmadan önce ve her türlü darbeden sonra
- aşınma ya da hasar olup olmadığını kontrol edin.
- Herhangi bir parça zarar görmüşse ya da bozursa robotu kullanmayın.

- Onarımlar sadece yetkili bir servis veya uygun niteliğe sahip kişiler tarafından yapılabilir.
- Robot üzerinde kesinlikle değişiklik yapmayın; aksi takdirde yaralanma riski artabilir.
- Sadece Vileda'dan tedarik edilen yedek parçaları
- veya aksesuarları kullanın.

VR101'e genel bakış



Ürün özellikleri ve fonksiyonları

ÜSTTEN GÖRÜNÜM



1. Programlama butonları
2. Gösterge lambaları
3. Toz bölmesi
4. Yumuşak tampon

ALTTAN GÖRÜNÜM

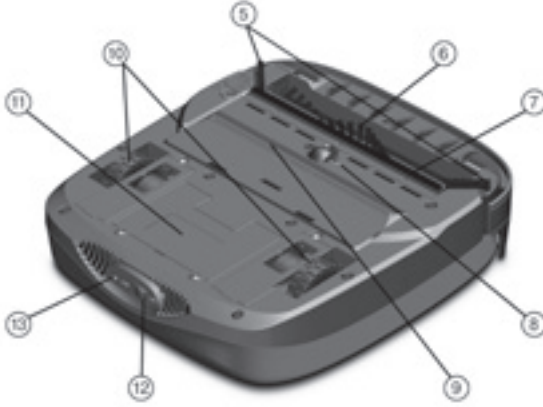

5. Köşe fırçası
6. Fırça silindiri
7. Merkezi fırça
8. Merkezi tekerlek
9. Emiş deliği
10. Hareket tekerlekleri
11. Batarya bölmesi
12. Güç Düğmesi
13. Şarj yuvası

Ürünün kullanım direktifleri

BATARYANIN ŞARJ EDİLMESİ:

- Adaptörün ucunu robotun arkasındaki yuvaya takın. Güç düğmesinin OFF konumunda olduğunu kontrol edin. Şarj cihazının diğer ucunu duvardaki prize takın. Robot şarj edildiğinde LED gösterge lambaları kırmızı olur.
- İlk kullanımdan önce bataryayı 4 saatliğine şarj edin.
- Robot komple şarj olduğunda LED gösterge lambaları yeşil olur.

LED GÖSTERGE LAMBALARI SİNYALLERİ:

LED GÖSTERGE LAMBALARI SİNYALLERİ:	
2 LED yavaşça yeşil yanıp sönüyor	Robot kullanıma hazır
2 LED yavaşça kırmızı yanıp sönüyor	Batarya seviyesi düşük
2 LED hızlıca kırmızı yanıp sönüyor	Robot sıkışmış veya kaldırmış ya da aşırı yük veya batarya sıcaklığı yüksek
2 LED dönüşümlü olarak kırmızı yanıp sönüyor	Fırça silindiri sıkışmış

Şarj esnasında	
2 LED kırmızı yanıyor	Robot şarj oluyor
2 LED yeşil yanıyor	Şarj tamamlandı
2 LED dönüşümlü olarak kırmızı ve yeşil yanıp sönüyor	Robotun onarılması gerekir

ROBOTU ÇALIŞTIRMADAN ÖNCE:

- Uzatma kablolarını, kıyafetleri, kağıtları ve temizleme fırçalarına dolanabilecek küçük nesnelere yerden toplayın.
- Bu robot kalın tüylü halılarda kullanıma uygun değildir. Cihazı yolların yakınında kullanmadan önce halının püsküllerini alta katlayın. Ayrıca perde ya da masa örtüsü gibi nesnelere yerden kaldırın.

Hızlı başlangıç

- Robotu temizlenecek olan odanın merkezine yerleştirin.
- Ana güç düğmesini ON konumuna getirin (düğme no.12, 6. sayfaya bakın).
- Temizliği başlatmak için istediğiniz temizlik programı düğmesine basın (düğme no.1, 5. sayfaya bakın).
- Program tamamlandığında robot otomatik olarak durur.

Tek noktalı program: 20 dakika çalışma süresi (küçük oda)

İki noktalı program: 60 dakika çalışma süresi (büyük oda)



- Yerin ortasındaki tozu temizlemek için robot 3 dakikalığına bir spiral temizlik programıyla başlar.
- Robot sonrasında spiral hareketi tamamlar ve bir duvara ya da düz bir yüzeye gider.
- Mevcut engellere göre robot duvara çarpar ve ileri-geri hareketli bir temizlik moduna geçer.

KABIN BOŞALTIMASI:

- Toz kabı, üst kapağın altında bulunur. Tutamağından çekerek kabı cihazdan çıkarın.
- İşaretli tuşa basarak toz kapağını açın.
- Toz kabını her kullanımdan sonra boşaltın ve bakım fırçasını kullanarak filtrelerdeki kiri silin.



Bakım

DÜZENLİ TEMİZLİK:

Güç düğmesinin OFF konumunda olduğundan ve cihazın prize bağlı olmadığından emin olun.

TOZ KABİ:

Üst kapağı açın ve toz kabını cihazdan çıkarın. (şekil 1)

Toz kabını çöp kutusunun üzerine koyun ve taban kapağını açmak için açma koluna basın.



FİLTRE:

- Toz kabının üst tarafını açın.
- Filtre çerçevesinden filtreleri çıkarın petekli filtreyi kumaş filtreden ayırın.
- Temizlik fırçasıyla kumaş filtredeki kiri temizleyin.
- Temizlik fırçasıyla petekli filtredeki kiri temizleyin. Petekli filtre ayrıca yavaş akan suyun altına tutularak da temizlenebilir. Tekrar yerleştirmeden önce komple kurumaya bırakın.



SENSÖRLER:

Sensörün merceğinde kir ve toz birikebilir ve sensörün yükseklik tespitini etkileyebilir.

En iyi verimi almak için sensörleri düzenli olarak kuru bir bezle ya da birlikte gönderilen temizlik fırçasıyla temizleyin.

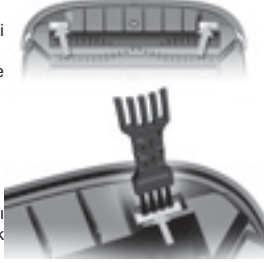

FIRÇA SİLİNDİRİ VE FIRÇA DUDAĞI:

Bakım fırçasının sert plastik ucunu kullanın ve fırça silindirin dolanmış kılları veya elyafları çıkarın (Vileda'nın web sitesindeki videoya bakın) ve yumuşak kısmı da fırça dudağını temizlemek için kullanın.

ROBOTUN AYRINTILI TEMİZLİĞİ

Güç düğmesinin OFF konumunda olduğundan ve cihazın prize bağlı olmadığından emin olun.

EMİŞ DELİĞİ:

Toz, hav veya kıl birikebilir ve emiş deliğini tıkayarak hava akımını etkileyebilir ve emiş gücünü azaltabilir.

Maksimum emiş gücü elde etmek için emiş deliği düzenli olarak kontrol edilmeli ve birlikte gönderilen temizlik fırçasıyla temizlenmelidir.

FIRÇA SİLİNDİRİ:

Bir madeni para ya da tornavida kullanarak kilidi saat yönünde açın.

Fırça silindirin kapağını çıkarın.

Fırça silindirin dolanmış bütün kılları, iplikleri ve elyafları çıkarın. Fırça silindirin dolanmış olan kirleri çıkarmak için bir makasla yiv boyunca dikkatlice kesin. Fırça uçlarına zarar vermeyin veya kesmeyin.

Temizledikten sonra fırça silindirini cihaza geri koyun, fırça silindiri kapağını kapatın ve kilidi saat yönüne zıt çevirerek kapatın.



TEKERLEKLER:

- Cihazı ters çevirin
- Tekerlek kapağı civatasını çıkarın ve kapağı tekerlekten ayırın.
- Kauçuk tekerleği dikkatlice tutun ve muhafazadan çıkarın.
- Tekerlek aksından kılları ve tozu temizleyin. Tekerlek yuvalarındaki kiri temizlemek için temizlik fırçasını kullanın.
- Temizledikten sonra tekerlekleri tekrar yerine koyun ve tekerlek kapağının civatasını takın.



ORTA TEKERLEKLER:

- Cihazı ters çevirin.
- Tekerleği seviyesinden çıkarın ve yerinden dikkatlice çekin.
- Tekerleğin aksındaki saç ve tozu çıkarın. Kalan kir ve tozu fırçasıyla temizleyin.
- Tekerleği temizledikten sonra, içeri itin ve bastırın.



Sorun giderme

Sorun	Muhtemel neden	Muhtemel çözüm
Emiş az ya da yok	<ul style="list-style-type: none"> Toz kutusu dolu Filtre kirlenmiş Emiş deliği tıkanmış Filtre yok 	<ul style="list-style-type: none"> Toz kutusunu boşaltın Filtreyi fırçayla temizleyin Deliği fırçayla temizleyin Filtreyi tekrar yerine takın
Anormal hareketler	<ul style="list-style-type: none"> Tekerlekler kirlenmiş Düşüş sensörleri kirlenmiş 	<ul style="list-style-type: none"> Tekerlekleri temizleyin Düşüş sensörlerini temizleyin
Düşüş sensörlerini temizleyin	<ul style="list-style-type: none"> Şarj cihazı ya da batarya bozuk 	<ul style="list-style-type: none"> Vileda servisiyle irtibata geçin

Yardım, teknik tavsiye almak ya da yedek parça siparişinde bulunmak için Vileda'yla irtibata geçin (son sayfadaki adreslere bakın).

Çevre ve Ürünün Geri Dönüşümü

Vileda Temizlik Robotu, elektrikli/elektronik cihazları ve bunların atık idaresini kapsayan 2012/19/EC no'lu AB yönergesine uygundur.

Ambalaj malzemesi tamamıyla geri dönüştürülebilir özelliktedir ve üzerinde geri dönüşüm sembolü bulunmaktadır. Hurdaya ayırma işlemleri için yerel mevzuatları uygulayınız. Potansiyel olarak tehlike taşıdıkları için, ambalaj malzemelerini (torba, polistiren parçalar, vb.) çocuklardan uzak tutunuz.

Ürün kullanım ömrünü doldurduğunda, lütfen eve ait çöpler ile birlikte atmayınız. Çevreye ve insan sağlığına karşı kontrolsüz atık imhasından kaynaklanabilecek olası zararların önüne geçmek ve malzeme kaynaklarının sürdürülebilir bir şekilde yeniden kullanımını teşvik etmek için sorumlu bir şekilde geri dönüşümünü sağlayınız.



■ sembolü Vileda Robot VR101'in geri dönüşüm için seçilen elektrikli cihazların toplanması usulüne bağlı bir ürün olduğunu ifade etmektedir.

Bu üründe, eve ait çöplerle birlikte atılmaması gereken Lityum iyon pil bulunmaktadır. Pilin geri dönüşümünün sağlanması için resmi bir toplama merkezini arayın ya da pili buraya teslim edin.

Piller çevre için zararlıdır ve yüksek sıcaklığa maruz kaldıklarında patlayabilirler.

Bu tedbirlere uyulmaması durumunda yangın ve/veya ciddi yaralanmalar meydana gelebilir.

Cihazın idaresi, geri kazanımı ve geri dönüşümü ilgili daha ayrıntılı bilgi için, lütfen belediyeyle, ev atıklarının imha servisiyle veya ürünü satın aldığınız mağaza ile iletişime geçiniz.

Ürün özellikleri

Model	Vileda VR101		
Çalışma voltajı (V DC)	7.2	Çalışma gücü (W)	23
Şarj cihazı			
Giriş voltajı (V AC)	100-240	Çıkış voltajı (V DC)	11
Çıkış akımı (A)	1.1		
Şarj süresi	4 saat		
Batarya	Lityum iyon 3350mAh		

Vileda ürün garantisi

A. GARANTİ KAPSAMI

1. Vileda bu garanti belgesi ile esas satın alma tarihinden itibaren iki yıllık bir süre için üründe malzeme ve işçilikten kaynaklanan herhangi bir hasarın bulunmayacağını teminat altına alır. Vileda şirketi bu garanti belgesini temin eder ve içeriğini kabul eder. Bu garantiye ve beraberindeki kitapçıklara www.vileda.com web adresimizden ulaşılabilir.

2. Aşağıdaki koşullara ve kısıtlamalara istinaden, garanti süresi içerisinde uygun olmayan malzeme veya işçilik nedeniyle ürünün esas satın alınma tarihinde hasarlı olduğuna karar verilirse, Vileda veya Garanti Bölgesi'nde bulunan bir yetkili servis ağı üyesi işçilik veya ürün parçaları, tamir ya da (Vileda'nın takdirine bağlı olarak) ürünün veya hasarlı parçalarının değiştirilmesi için ücret talep etmeyecektir. Vileda hasarlı ürünleri veya parçaları yenileriyle veya yenilenmiş ürün ve parçalarla değiştirebilir. Değiştirilen tüm ürün ve parçalar Vileda'ya ait olacaktır.
3. Aşağıdakiler bu garantinin kapsamı dışındadır:
- belirli aralıklarla yapılan bakım ve onarım veya yıpranma nedeniyle parçaların değiştirilmesi;
 - sarf malzemeleri (piller veya toz filtreleri gibi bir ürünün ömür süresi boyunca belirli aralıklarla değiştirilmesinin beklendiği parçalar);
 - ürünün olağan kişisel veya ev içinde kullanım özellikleriyle bağdaşmayan şekilde kullanılmasından, çalıştırılmasından veya muamelede bulunmaktan kaynaklanan hasar ve kusurlar; ve
 - aşağıdakiler nedeniyle ürünün hasar görmesi veya değişikliğe uğraması:
 - yanlış kullanım:
 - ürünün fiziksel hasar, kozmetik hasar veya yüzey hasarı ile veya üründe meydana gelecek değişikliklerle sonuçlanacak şekilde kullanılması;
 - ürünü olağan amacına uygun olarak ya da Vileda'nın kurulum veya kullanım talimatlarına uygun şekilde kurmamak veya kullanmamak;
 - ürünün uygun şekilde bakımı için Vileda'nın talimatlarına uyarak bakımını gerçekleştirmemek;
 - ürünün kurulumunun yapıldığı veya kullanıldığı ülkenin teknik veya güvenlik kurallarına veya standartlarına uygun olmayan bir şekilde kurulması veya kullanılması; ya
 - ürünün Vileda'nın belirttiğinden farklı bir türde, durumdaki veya farklı bir standarda sahip ek parçalar, çevre birimleri ve diğer ürünler ile birlikte kullanılması;
 - Vileda veya yetkili servis ağı üyeleri dışındaki kişilerin gerçekleştirdiği tamirler veya tamir girişimleri;
 - kazalar, yangın, sıvılar, kimyasallar, diğer maddeler, su basması, titreşimler, aşırı sıcaklık, uygun olmayan havalandırma, güç dalgalanları, aşırı ya da yanlış güç temini veya giriş voltajı, radyasyon, ışıklandırma dahil olmak üzere elektrostatik boşalım, diğer harici güçler ve etkiler.

B. GARANTİ KOŞULLARI

- Garanti hizmetleri yalnızca orijinal fatura veya satın alma tarihini, modelin adını ve satıcının adını gösteren satış makbuzu garanti süresi içerisinde hasarlı ürünle birlikte ibraz edildiğinde verilecektir. Bu belgeler ibraz edilmese, belgeler eksiklik varsa ya da okunaklı değilse, Vileda ücretsiz garanti hizmeti vermeyi reddedebilir. Ürünün üzerindeki model adı veya seri numarası değiştirilirse, silindiyse, çıkarıldıysa veya okunaksız hale getirildiyse, bu garanti belgesi geçerliliğini kaybeder.
- Bu garanti belgesi ürünün Vileda'ya ulaştırılması ve Vileda'dan geri alınması sırasında oluşacak ulaştırma masrafları ve ulaştırmaya bağlı riskleri kapsamaz.
- Ürünün teşhisi sonucunda, herhangi bir nedenle, bu garanti belgesinin kapsamı dahilinde ürünün tamir edilerek düzeltilmesi için hak kazanmadığınız ya da ürününüzün düzgün bir şekilde çalıştığı ve herhangi bir donanımsal hatanın saptanmadığı kanıtlanırsa, ürününüzün teşhis ücretinin sizin tarafınızdan ödeneceği konusunda sizi bilgilendirmek isteriz.

C. İSTİSNALAR VE KISITLAMALAR

- Vileda yukarıda belirtilenler dışında, ürünün kalitesi, performansı, hatasız olarak çalışması, güvenilirliği, belirli bir amaca uygunluğu veya diğer herhangi bir şey için doğrudan, dolaylı, yasal veya diğer herhangi bir şekilde teminatta bulunmaz.
- Vileda, kâr ve gelir kaybı, dolaylı, raslantısal veya nihai kayıp veya hasarlar dahil olmak üzere, ürünlerle, bu garanti belgesiyle veya diğer herhangi bir şeyle ilgili herhangi bir kayıp veya hasardan sorumlu değildir.
- Geçerli kanunların bu sorumluluk reddini yasakladığı ya da kısıtladığı durumlarda Vileda kendisine ait sorumlulukları yalnızca geçerli kanunların izin verdiği asgari ölçüde reddeder ya da sınırlandırır. Örnek olarak, bazı ülkeler ihmâl, ağır kusur, kasıtlı suistimal, hilekarlık ve benzeri davranışlardan kaynaklanan hasarların sorumluluğunun reddedilmesini ya da sınırlandırılmasını yasaklamaktadır. Bu garanti belgesi altında Vileda'nın sorumluluğu hiçbir koşulda ürün için ödenen ücreti aşmayacaktır; ancak geçerli kanunların yalnızca daha yüksek sorumluluk kısıtlamalarına izin vermesi durumunda, daha yüksek kısıtlamalar geçerli olacaktır.

D. SAHİP OLDUĞUNUZ HAKLAR

Tüketici ürünlerinin satışıyla ilgili olarak, geçerli ulusal kanunlara göre tüketicilerin yasal hakları bulunmaktadır. Bu garantinin sahip olduğunuz yasal haklar üzerinde bir etkisi yoktur ve ne size ait bu haklar ne de ürünü satın aldığınız kişiye karşı sahip olduğunuz haklar engellenemez veya kısıtlanamaz. Tüm haklarınızı kendi takdirinize göre öne sürebilirsiniz.

E. GARANTİYİ SAĞLAYAN İŞLETME

Bu ürünün garantisini Freudenberg Haushaltsprodukte SE & Co. KG, Höhnerweg 2-4, 69465 Weinheim, Almanya tarafından verilmektedir ve garanti işlemleri ile bu işletme ilgilenecektir. Ayrıca www.vileda.com/tr adresindeki iletişim formunu kullanarak veya bu adreste bulunan telefon numaralarından birisini arayarak Vileda ile iletişime geçebilirsiniz.

® FHP Eviçi Kullanım Araçları San. ve Tic. A.Ş., Kısıklı Cd. No: 35/1, Aksel İş Merkezi A Blok Kat: 1, 34662 Üsküdar-İstanbul, Mail: bilgi@fhp-ww.com, Tel: 0216 554 99 001

vileda[®]

Freudenberg Home and Cleaning Solutions GmbH
Im Technologiepark 19 , 69469 Weinheim, Germany

① **FHP Export GmbH**
69448 Weinheim

www.vileda.com

a brand of
 **FREUDENBERG**

CE

